





PRC Fili TEK

CATALOGUE SUR MESURE 22

PROFILTEK 
ESPACES DOUCHES ET BAINS



FIXES	FIXES NORDIC
	FIXES ONE
BATTANTES / PLIABLES	 GALLERY
	 KEISY
	NEWGLASS
	ARCOIRIS PLUS
COULISSANTES	 VANITY
	VITA
	HIT
	WIND
	NELL
	SPÉCIALES
PMR	
KONVERT SOLUTION	KONVERT
	 XXL
	 STOCK
	SATINÉS / IMAGIK
	INFOTEK



PROFILTEK FRANCE S.A.R.L.

Société française présente sur tout le territoire avec un réseau commercial spécialisé, nous lançons ce nouveau catalogue 2021 qui développe une gamme complète de parois de douche à l'avant-garde du design et de l'innovation au service de l'expérience usager.

Notre site principal à Valence (Espagne), avec plus de 30.000 m² est entièrement dédié à la production de parois de douche, et compte avec les moyens technologiques les plus performants orientés vers la qualité et la traçabilité. Des stocks de proximité et une logistique intégrale nous permettent d'offrir des délais imbattables et une fiabilité extraordinaire.

La Vision de Profiltek est de consolider la position de meilleur spécialiste européen en paroi de douche.

Notre connaissance intégrale du produit et de son agencement dans l'espace de douche, couplé à notre expertise en conception et fabrication, ainsi qu'une écoute constante envers les clients, nous permettent d'offrir des solutions adaptées à toutes vos attentes.

Notre travail au jour le jour, en étroite collaboration avec nos distributeurs, construit **notre Mission au service de l'utilisateur final**: Créer et fournir des espaces et des environnements qui permettent à chacun d'apprécier le moment de la douche.

Découvrez notre savoir-faire dans le plus complet des sites internet du marché www.profiltek.com



SÉRIE KEISY RÉCOMPENSÉE DU PRESTIGIEUX PRIX DE DESIGN :

iF DESIGN AWARD 2020

Le prix iF DESIGN AWARD est le plus grand concours mondial de design en termes de produit, d'emballage, de communication, d'architecture d'intérieur, de concept professionnel. Le prix iF DESIGN AWARD est le plus ancien label indépendant de design au monde.

Fonctionnalité, personnalisation, design, innovation. Quatre éléments que l'on retrouve dans une seule et même paroi capable d'offrir à n'importe quelle salle de bains équilibre et élégance.



PROFILTEK, société sponsor officiel de WORLD DESIGN CAPITAL.

World Design Organization (WDO)® est une organisation non gouvernementale internationale promouvant la profession du design industriel et sa capacité à générer de meilleurs produits et systèmes, des entreprises et une industrie plus compétitives, et finalement un meilleur environnement et une meilleure société. En tant que porte-parole international du design industriel, WDO défend, promeut et partage les connaissances sur l'innovation axée sur le design industriel qui a le pouvoir de créer un monde meilleur.

Valencia World Capital of Design 2022 est la somme des efforts, propres et tiers. De ce travail et de cet enthousiasme naissent des projets parallèles qui répondent aux objectifs de la capitale et s'inscrivent dans l'un des objectifs de développement durable promus par les Nations Unies en matière de durabilité et de justice sociale pour 2030.





5 ans
de garantie



Fabriqué en
Espagne,
standard
européen



Réseau de
transport
international



Fiabilité
maximale



Produit
sur mesure



10
ANS
Approvisionne-
ment de pièces de
rechange garanti

Tout pour nos distributeurs

Le réseau de distributeurs de PROFILTEK, est le moteur qui détermine la plupart de nos décisions stratégiques.

Notre mission est orientée à offrir de beaux espaces de douche, fonctionnels et adaptables à chaque client.

Notre objectif est de proposer à l'utilisateur des meilleures sensations le temps d'une douche relaxante.

Pour cela nous mettons à votre disposition toutes nos ressources techniques et humaines afin de faciliter le processus de vente, en simplifiant votre travail et en optimisant la rentabilité de votre activité.



Pour plus de confort, vous trouverez le **code d'identification** de votre paroi PROFILTEK à l'intérieur du logo qui accompagne nos produits.

En retirant le cache supérieur « PROFILTEK » de la paroi, vous pourrez accéder à son code d'identification, une référence qui nous permet de connaître l'historique de fabrication de votre produit PROFILTEK ; elle sera indispensable pour toute pièce de rechange nécessaire ou toute question que vous pourriez avoir le concernant.

Nous souhaitons que nos distributeurs puissent satisfaire au mieux leurs clients grâce à PROFILTEK. Une motivation qui nous permet d'offrir une garantie de 10 ans de pièces de rechange.

Garantie Certifiée.

L'excellence est l'un de nos principes les plus importants. Pour y parvenir, nous utilisons la plus haute qualité des matériaux et processus pour nos produits, garantie par la norme internationale EN 14428:2016, ainsi que par le marquage CE, qui fixe les exigences pour la fabrication de parois de douche.

- Propriétés de cloisonnement optimales.
- Résistance à la corrosion.
- Résistance aux changements de sec à mouillé.
- Durabilité et stabilité.
- Étanchéité maximale.
- Nettoyage facile.

Contrôle qualité grâce à notre propre laboratoire.

Grâce aux contrôles qualité exhaustifs de notre laboratoire, nous garantissons le strict respect de toutes les réglementations.

- Sécurité: norme européenne EN 12150-1
- Profilés de grande qualité: norme européenne EN 12220-1
- Recouvrement hautement résistant: norme DIN EN ISO 2409
- Verre pour le bâtiment: norme européenne EN 12150
- Profilés et recouvrements: norme européenne EN ISO 8994
- Corrosion dans des atmosphères artificielles à brouillard salin EN ISO 9227

Qualité Certifiée.



UNE-EN 14428:2016
Parois de bain

UNE-EN 14428:2016
Parois de bain

UNE 166002:2014
Gestion R+D+I

ISO 9001:2015
Système de gestion
de la qualité

ISO 9001:2015
Système de gestion
de la qualité

PME Innovant

Faites confiance à Profiltek.

Essai 1: Produits chimiques



Profiltek

Autres

Essai 2: Brouillard salin neutre

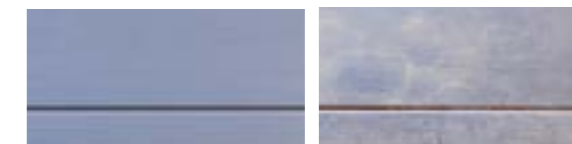

Profiltek

Autres

Ces images montrent le résultat de deux tests réguliers effectués sur des échantillons de profilés en aluminium.

Nous comparons un échantillon de profilé en aluminium chromé que nous utilisons habituellement chez Profiltek, avec un autre échantillon des mêmes caractéristiques des autres fabricants connus sur le marché.

Des solutions Contract pour vos projets.

Profiltek offre une grande variété de configurations, finitions et alternatives pour la création d'espaces de douches, en rendant possible une multitude de solutions pour l'architecture contemporaine.

Innovation, technologie et esthétique, sont des outils fantastiques dans les mains de quiconque sachant les utiliser. Et qui mieux que vous, professionnels de l'environnement créatif pour faire cela. Nous sommes conscients qu'une bonne distribution de l'espace de douche avec une décoration adéquate, sont sans doute des éléments décisifs pour profiter pleinement de cette pièce.

C'est pour cela que nous mettons au service des professionnels du CONTRACT toutes les possibilités de l'entreprise leader en Espagne, en parois de douche, avec plus de 30 ans d'expérience et des dizaines de projets réalisés avec succès à notre actif.

Vous avez un projet? Racontez-nous! Nous serons ravis de vous aider à le matérialiser.

<https://www.profiltek.com/fr/fr-project-division-contract>



Hôtel Barceló Imagine - Madrid

Découvrez votre paroi de douche avec notre décorateur virtuel!

Grâce à notre décorateur virtuel, vous pourrez:

- Visualiser votre produit personnalisé avec un niveau élevé de réalisme et rapidement, depuis n'importe quel appareil.
- Établir vos devis et réaliser des commandes en un seul clic.
- Réduire les délais de livraison.
- Réaliser un suivi en ligne de l'état de vos commande et délais de livraison.

profiltek.com/decorateur

**NOUVELLE VERSION MISE
À JOUR DU DÉCORATEUR
VIRTUEL ET DE L'ESPACE
PROFESSIONNEL**



Suivez-nous sur :



**LE PREMIER
DÉCORATEUR DE PAROIS
DEPUIS 2012**

Entrez et profitez de notre nouvel espace professionnel.



Vidéo tutoriel

Notre espace professionnel permet de réaliser, rapidement et facilement, toutes les gestions nécessaires:

- Suivi en ligne de l'état de vos commande et délais de livraison.
- Éditer, modifier et confirmer vos devis en attente.
- Vos documents toujours classés et disponibles pour les télécharger au format PDF et Excel.
- Paiement sécurisé des factures par carte de crédit via un TPV.
- Choisir le format dans lequel vous souhaitez recevoir vos factures, courriers électroniques de notes d'informations...
- Demande de pièces de rechange.
- Téléchargement de matériel graphique : images, guides, fiches techniques...



**PLUS RAPIDE
ET PLUS
INTUITIF**

**UTILE ET
FACILE À
UTILISER**

**NOUVELLES
FONCTION-
NALITÉS**

**ADAPTABLE
À TOUS VOS
DISPOSITIFS**

Sommaire

14 Finitions.

- 14 Comment choisir la paroi idéale?
- 16 Gamme complète de parois
- 18 Teknoclean et nettoyage
- 20 Types de verre
- 22 Finitions des profilés
- 24 Accessoires
- 28 Barres de renfort
- 30 Profilés orientables

32 Fixes.

- 32 Fixes Nordic
- 48 Fixes One

78 Battantes / Pliables.

- 78 Gallery 
- 92 keisy
- 110 Newglass
- 138 Arcoiris plus

164 Coulissantes.

- 164 Vanity 
- 178 Vita
- 198 Hit
- 214 Wind
- 230 Nell

238 Spéciales.

252 PMR Assistance.

266 Konvert.

284 XXL.

294 Stock.

310 Décorations Satinées / Imagik.

328 Infotek.

Comment choisir la paroi idéale?

1. Espace à couvrir

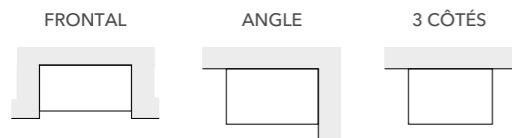

2. Forme du receveur

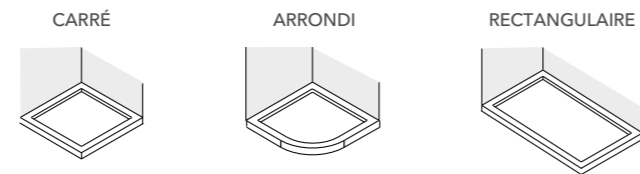

3. Accès à la douche

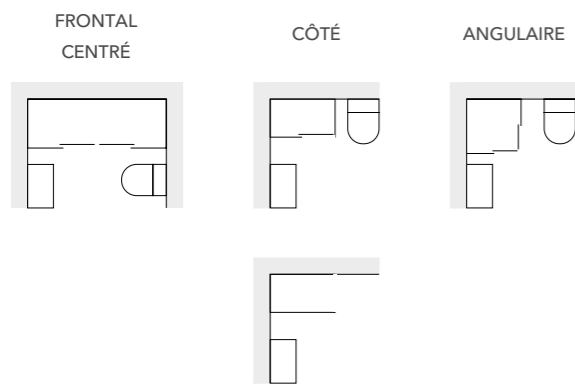

4. Qui va utiliser la douche ?



Pour les **personnes à mobilité réduite et/ou handicapées**, il est important de valoriser l'espace d'entrée à la douche et la facilité d'ouverture de la paroi. Les modèles PMR sont une option parfaite dans les cas où une aide extérieure est nécessaire.

Lorsque **des enfants** utilisent la douche, il est très important que la paroi soit facile à ouvrir. Il est conseillé de choisir des modèles de parois robustes, avec des profils adaptés, des portes battantes, coulissantes ou fixes.

5. Ouverture

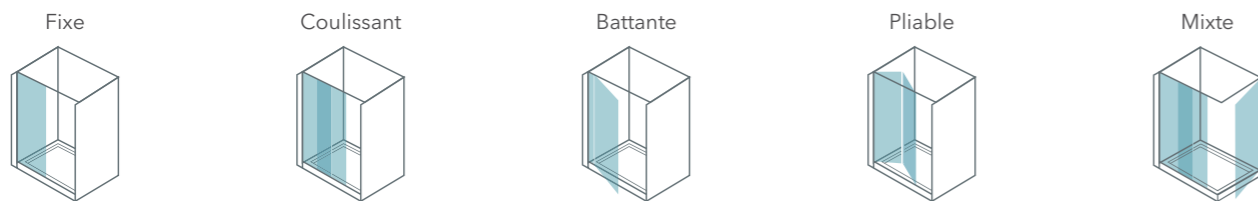

6. Choisissez le modèle



Pour vous aider nous avons réalisé un tableau sur la page suivante qui résume les caractéristiques de chaque modèle.

7. Personnalisez à votre goût

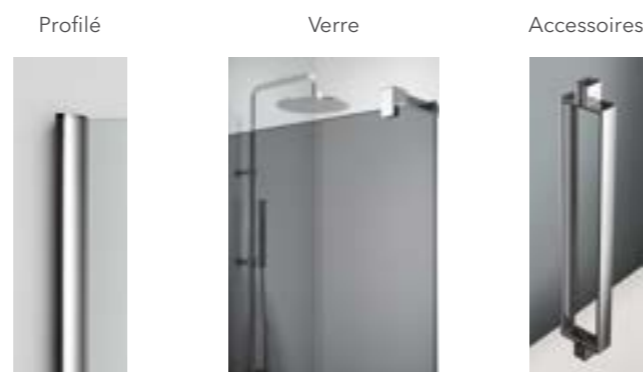

Veillez à choisir les éléments en harmonie avec le reste de votre espace de douche, la décoration de votre maison et vos goûts personnels.

CARACTÉRISTIQUES GÉNÉRALES

	ÉPAISSEUR VERRE				SPÉCIFICATIONS TECHNIQUES									
	3 mm	6 mm	8 mm	10 mm	Hauteur Standard	Extensibilité	Type de fermeture	Niveau d'étanchéité	Sans coulisse inférieure	Système anti-chuquement de battants	Système de montage rapide	Fermeture progressive	Libérateur	
FIXES NORDIC			✓		195 cm	10 mm		3	✓					
FIXES ONE		✓	✓	✓	195 cm	Selon modèle		3	✓					
GALLERY			✓		195 cm	15 mm	Magnétique ou par joint contact	2						
KEISY			✓		195 cm	20 mm*	Magnétique ou par joint contact	2						
NEWGLASS		✓	✓		195 cm	±2 mm frontal, ±7 mm latéral*	Magnétique ou par joint contact	2						
ARCOIRIS PLUS		✓			195 cm	20 mm 15 mm fixes	Magnétique ou par joint contact	2						
VANITY			✓		195 cm	10 mm	Magnétique ou par joint contact	2		✓				
VITA			✓		195 cm	10 mm	Magnétique ou par joint contact	2	✓	✓	✓	✓	✓	
HIT		✓			195 cm	10 mm	Magnétique ou par joint contact	2	✓	✓	✓	✓	✓	✓
WIND		✓			195 cm	15 mm	Magnétique ou par joint contact	2	✓	✓	✓			
NELL		✓			195 cm	15 mm	Joints d'étanchéité	2	✓	✓	✓			
SPÉCIALES		✓	✓	✓	195 cm	Selon modèle	Magnétique ou par joint contact	2						
PMR		✓			80 ou 195 cm*	20 mm	Fermeture magnétique	2						

*Tableau des caractéristiques générales. Pour plus de détails, nous vous conseillons de consulter les caractéristiques et les remarques de chaque série.
* Voir compensation dans les caractéristiques de la série.

NIVEAUX D'ÉTANCHÉITÉ

Selon le type de paroi choisi, de petites quantités d'eau peuvent s'infiltrer et s'échapper de la douche en raison de l'installation, de l'utilisation ou des caractéristiques de la paroi. En guise de guide, nous avons divisé nos produits en 3 niveaux :



NIVEAU 1 - HAUT
Espace de douche avec profils inférieurs. Paroi à haute étanchéité. Minimise l'apparition d'éclaboussures.



NIVEAU 2 - MOYEN
Espace de douche avec profils réduits. Plus d'élégance et de design. L'étanchéité n'est pas garantie. Apparition d'éclaboussures éventuelles.

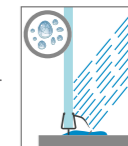

NIVEAU 3 - BAS
Espace de douche ouvert et sans profilés. Plus d'élégance, de design et facile à nettoyer. Peu d'étanchéité. Les éclaboussures d'eau sont fréquentes.

FIXES

FIXES	FIXES NORDIC	FN-2001 P. 34	FN-2002 P. 36	FN-2003 P. 38	FN-2010 P. 40	FN-2016 P. 42	FN-2015 P. 44
	FIXES ONE	OV-2000 P. 50	OT-2000 P. 52	OB-2000 P. 54	OL-2000 P. 56	OL-2015 P. 58	OT-2016 P. 60
		OT-2001 LYON P. 62	AC-240 P. 64	GA-240 P. 66	VY-250 P. 68	VA-250 P. 70	HI-250 P. 72

Z

BATTANTES/PLIABLES

BATTANTES/PLIABLES	GALLERY	GA-206 P. 80	GA-216 P. 82	GA-209 P. 84	GA-213 P. 86	GA-240 P. 88		
	KEYSY	KE-210 P. 94	KE-205 P. 96	KE-206 P. 98	KE-207 P. 100	KE-216 P. 102	KE-208 P. 104	KE-220 P. 106
	NEWGLASS	NG-210 P. 112	NG-205 P. 114	NG-206 P. 116	NG-207 P. 118	NG-216 P. 120	NG-208 P. 122	NG-220 P. 124
		NG-213 P. 126	NG-218 P. 128	NG-219 P. 130	NG-226 P. 132	NG-227 P. 134		
	ARCOIRIS PLUS	AC-210 P. 140	AC-205 P. 142	AC-206 P. 144	AC-207 P. 146	AC-216 P. 148	AC-208 P. 150	AC-220 P. 152
	AC-213 P. 154	AC-240 P. 156	AC-218 P. 158	AC-219 P. 160				

COULISSANTES

COULISSANTES	VANITY	VY-210 P. 166	VY-250 P. 168	VY-225 P. 170	VY-216 P. 172	VY-220 P. 174
	VITA	VA-210 P. 180	VA-211 P. 182	VA-230 P. 184	VA-250 P. 186	VA-225 P. 188
		VA-220 P. 192	VA-221 P. 194			

COULISSANTES

COULISSANTES	HIT	HI-210 P. 200	HI-230 P. 202	HI-250 P. 204	HI-225 P. 206	HI-216 P. 208
		HI-220 P. 210				
	WIND	WI-210 P. 216	WI-230 P. 218	WI-225 P. 220	WI-216 P. 222	WI-220 P. 224
	NELL	NE-210 P. 232	NE-216 P. 234			

COULISSANTES	SPÉCIALES	ES-218 P. 240	ES-210 P. 242	ES-215 P. 244	ES-213 P. 246	ES-225 P. 248
	PMR	AS-232 P. 254	AS-236 P. 256	AS-230 P. 258	AS-210 P. 260	AS-218 P. 262

COULISSANTES	KONVERT	HIT COULISSANTE P. 274	NEWGLASS BATTANTE P. 276	NEWGLASS Pliable P. 278	ARCOIRIS PLUS Pliable P. 280
--------------	---------	---------------------------	-----------------------------	----------------------------	---------------------------------

Z

COULISSANTES	XXL	OT-2000 P. 286	OT-2016 P. 288	AC-210 P. 290	VA-210 P. 292
--------------	-----	-------------------	-------------------	------------------	------------------

COULISSANTES	STOCK	HP-240 P. 297	PF-2000 P. 298	FIXE FD P. 299				
		HP-310 P. 300	FIX LAT P. 301	FIX ALIG P. 301	HP-307 P. 302	FIX LAT P. 303	HP-110 P. 304	HP-106 P. 305
		SA-310 P. 306	FIXE LAT P. 307	SA-325 P. 308	SA-320 P. 309	EDDY P. 310	LDF-ED P. 311	

TEKNOCLEAN

Notre ADN est clairement marqué par l'innovation dans le développement de nouvelles solutions qui aident à améliorer l'expérience du client. De cette innovation est né **Teknoclean**, un système intelligent, applicable sur la surface intérieure du verre, formant un film protecteur qui repousse les liquides et réduit les incrustations de saleté et de calcaire en offrant un nettoyage impeccable, rapide et durable.

Après de nombreux tests rigoureux de résistance, une étude **Profiltek**, qui a obtenu les meilleurs résultats, certifie l'efficacité et la fiabilité du système Teknoclean et garantit que les méthodes d'application assurent une bonne adhérence, permettant un nettoyage plus rapide et pratique des parois.

Parmi les principaux avantages de l'utilisation de **Teknoclean** sur les parois, nous pouvons souligner, entre autres:

- Nettoyage plus facile.
- Aspect neuf plus durable.
- Réduction des dépôts de calcaire et de contaminants.
- Surface antiadhésive.
- Revêtement résistant aux produits de nettoyage habituels.
- Protection contre les taches difficiles comme l'huile ou les substances grasses.

TEKNOCLEAN: 4000 cycles de frottement. **8 ans sans Calcaire***.



AVEC TEKNOCLEAN



SANS TEKNOCLEAN

* Le traitement Teknoclean n'est pas un traitement autonettoyant, nous conseillons donc de procéder à un nettoyage régulier de votre paroi à l'aide des produits recommandés par le fabricant. La durabilité du traitement peut atteindre 8 années si l'entretien adéquat est assuré.

Nettoyage et entretien

VOTRE PAROI TOUJOURS PROPRE

Profiltek a développé le système TEKNOCLEAN, traitement pour parois appliqué sur le verre en formant une couche protectrice imperméable aux liquides et minimisant les incrustations de calcaire et de saleté, en maintenant l'aspect neuf plus longtemps. Ce système innovant permet un nettoyage plus rapide, plus efficace et moins pénible.

Même avec TEKNOCLEAN, toutes les parois exigent un entretien minimum pour maintenir un aspect net et impeccable. Conserver une paroi impeccable est très simple, il suffit de suivre une série de conseils pratiques.

L'humidité est le principal ennemi des parois car elle favorise l'apparition de bactéries et de moisissures. Une manière pratique de maintenir la paroi de verre en bon état est:

- Ventiler la salle de bain.
- Sécher la paroi après chaque usage, à l'aide d'un chiffon ne laissant pas de restes ni de peluches ou à défaut avec un lave-vitre à raclette en caoutchouc.

NETTOYEZ FRÉQUEMMENT VOTRE PAROI

- Choisissez des produits nettoyants non agressifs avec les surfaces métalliques et n'utilisez en aucun cas des chiffons ou des éponges abrasives ou des objets pouvant endommager les surfaces.
- Utilisez exclusivement des produits neutres non acides ni réactifs (Eau de Javel, ammoniac et acides) car ils peuvent rayer ou endommager les verres, particulièrement si la paroi a reçu un traitement spécial préalable.
- N'utilisez pas de désincrustants acides ou de produits contenant de l'hypochlorite de sodium, hydroxyde de sodium ou des produits non aptes pour le nettoyage des surfaces laquées, et compris les détergents abrasifs, à base de chlore ou contenant de l'eau de Javel ou des solvants, sous peine d'endommager l'armature anodisée et la peinture. L'utilisation de ces produits peut causer de la corrosion, des cloques sur les profilés peints et la détérioration de la sérigraphie.



NETTOYAGE

- 1 Appliquer le produit nettoyant sur la paroi.
- 2 Laisser agir quelques minutes.
- 3 Frotter avec une éponge non abrasive et bien sécher jusqu'à ce qu'elle soit propre et reluisante. Ce processus n'est pas toujours le même, il est conseillé de sécher les surfaces de la paroi après son utilisation, particulièrement dans les zones inférieures, pour éviter que les restes d'eau nuisent à la finition des métaux ou des autres accessoires.



Types de verre



Transparent



Gris Fumé



Bleu



Acide



Master Carré



Carglass



Wavy



Miroir Mirastar



Ecliptek



Satiné



Imagik



LA DÉCORATION IMAGIK EST DISPONIBLE SUR LE VERRE TRANSPARENT, BLEU OU GRIS FUMÉ.

POSSIBILITÉS DE CHOISIR DES VERRES

	PAROIS FRONTALES ET ANGULAIRES										
	Transparent	Gris Fumé	Bleu	Acide	Master Carré	Carglass	Wavy	Mirastar	Ecliptek	Satiné	Imagik
FIXES NORDIC	✓	✓	✓	✓	✓		✓	✓	✓	✓	✓
FIXES ONE	✓	✓	✓	✓	✓	✓		✓		✓	✓
GALLERY	✓	✓	✓	✓	✓			OP		✓	✓
KEISY	✓	✓	✓	✓	✓			OP		✓	✓
NEWGLASS	✓	✓	✓	✓	✓	✓		OP		✓	✓
ARCOIRIS PLUS	✓	✓	✓	✓	✓	✓		OP		✓	✓
VANITY	✓	✓	✓	✓	✓			OP		✓	✓
VITA	✓	✓	✓	✓	✓			OP		✓	✓
HIT	✓	✓	✓	✓	✓	✓		OP		✓	✓
WIND	✓	✓	✓	✓	✓	✓		OP		✓	✓
NELL	✓	✓	✓	✓	✓	✓		OP		✓	✓
SPÉCIALES	✓	✓	✓	✓	✓	✓		OP		✓	✓
PMR	✓	✓	✓	✓	✓	✓		OP			
KONVERT	✓	✓	✓	✓	✓	✓		✓		✓	✓

Voir disponibilité dans le catalogue selon le modèle.

	PAROI 1/4 ROND			
	Transparent	Master Carré	Carglass	Sablé
WIND	✓			✓

INFORMATIONS SUPPLÉMENTAIRES

- » Tableau des caractéristiques générales. Pour plus de détails, nous vous conseillons de consulter les possibilités de finitions de chaque série.
- » Carglass n'est pas disponible pour du verre de 8 mm.
- » La série Fixes One de 10 mm n'est disponible qu'en verre transparent et acide.
- » La décoration avec Satiné et Imagik n'est pas disponible pour les parois arrondies. Parois arrondies disponibles uniquement avec la finition sablé.

Finitions des profilés



POSSIBILITÉS DE CHOISIR DES FINITIONS

		FINITIONS						
		Blanc	Blanc Mat	Argent	Argent Haute Brilliance	Chrome	Or Mat	Noir
	FIXES NORDIC		✓		✓		✓	✓
	FIXES ONE	✓	✓	✓	✓	✓	✓ ^N	✓
^N	GALLERY		✓			✓	✓	✓
	KEISY	✓		✓	✓	✓		
	NEWGLASS					✓		✓
	ARCOIRIS PLUS	✓		✓	✓	✓		✓
^N	VANITY		✓		✓	✓	✓ ^N	✓
	VITA		✓	✓		✓		✓
	HIT	✓		✓	✓	✓ ^N		✓ ^N
	WIND	✓		✓	✓			
	NELL	✓		✓	✓			
	SPÉCIALES	✓		✓	✓	✓		✓
	PMR	✓		✓	✓	✓		✓
	KONVERT	✓		✓	✓	✓		✓

Voir disponibilité dans le catalogue selon le modèle.

 * Pour ces finitions de profilés: les poignées, pommeaux, porte-serviettes, décorations et profilés de base sont fournis en Chrome.

Accessoires

POIGNÉES



Chrome Noir Chrome Noir Blanc Mat Chrome

POIGNÉE OXFORD **POIGNÉE TURIN** **POIGNÉE LONDON**

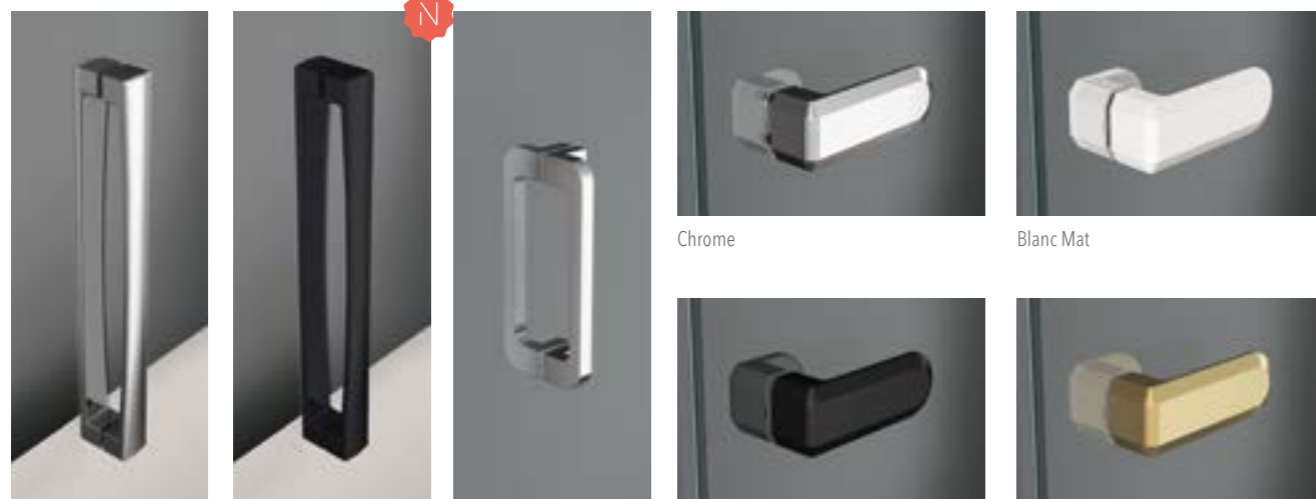

Chrome Noir Chrome Noir Chrome Or Mat

POIGNÉE PARIS **POIGNÉE NANTES** **POIGNÉE BERLIN**

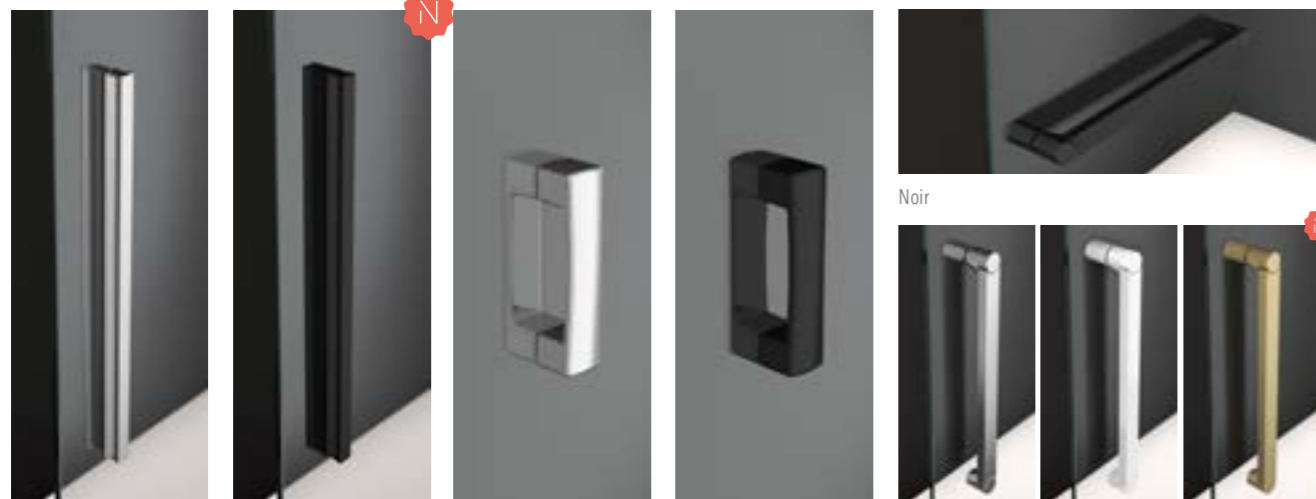

Chrome Noir Chrome Noir Chrome Blanc Mat Or Mat

POIGNÉE MONACO **POIGNÉE SIENA** **POIGNÉE ROMA**

POMMEUX ET PORTE-SERVIETTES

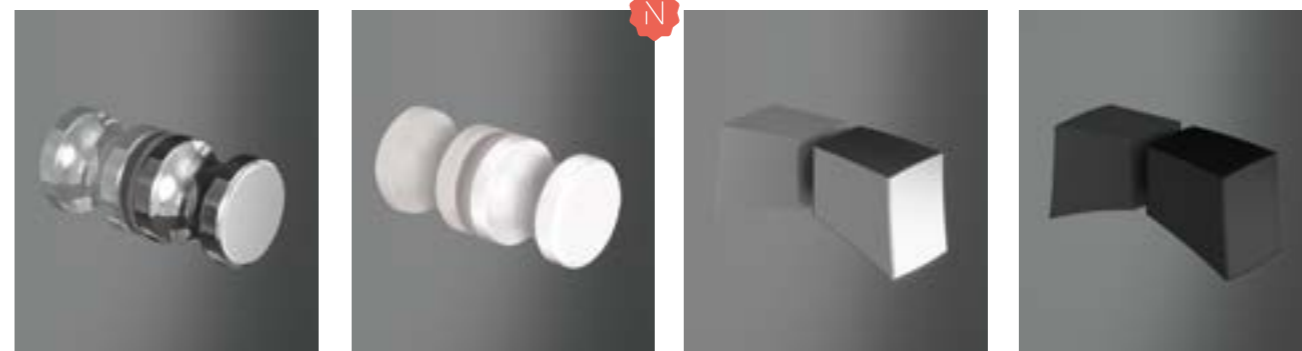

Chrome Blanc Mat Chrome Noir

POMMEAU OSLO **POMMEAU SOFÍA**



Chrome Chrome

POMMEAU DENVER **POMMEAU VERSAILLES** **GLASS HOLE**

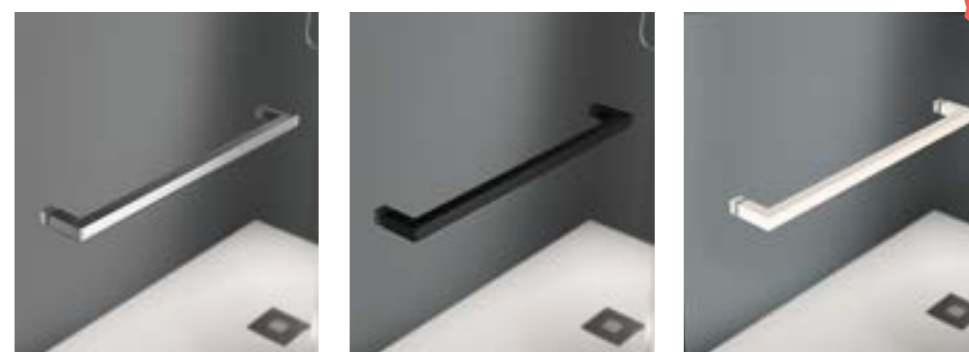

Chrome Noir Blanc Mat

PORTE-SERVIETTE VIENA **PORTE-SERVIETTE SYDNEY** **PORTE-SERVIETTE INTÉGRÉ**

POSSIBILITÉ DE PERSONNALISER VOTRE PAROI AVEC DES ACCESSOIRES.

VISUALISEZ LE RENDU DE VOTRE PAROI DANS LE DÉCORATEUR VIRTUEL

	POIGNÉES								
	Oxford	London	Paris	Turin	Mónaco	Berlin	Siena	Nantes	Roma
FIXES NORDIC									
FIXES ONE									
GALLERY						✓			
KEISY	OP	✓	OP	OP			OP		
NEWGLASS		OP		OP	OP		✓	OP	
ARCOIRIS PLUS		OP		OP	OP		✓	OP	
VANITY				OP			OP		✓
VITA	OP		OP	✓	OP		OP		
HIT	OP		✓	OP	OP		OP		
WIND	OP		OP	OP	✓		OP	OP	
NELL	OP			OP	OP		OP	✓	
SPÉCIALES	OP	OP	OP	OP	OP	OP	OP	OP	
PMR								✓	
KONVERT	OP			✓					

✓ : DE SÉRIE
OP : OPTIONNEL

SCHÉMAS ACCESSOIRES

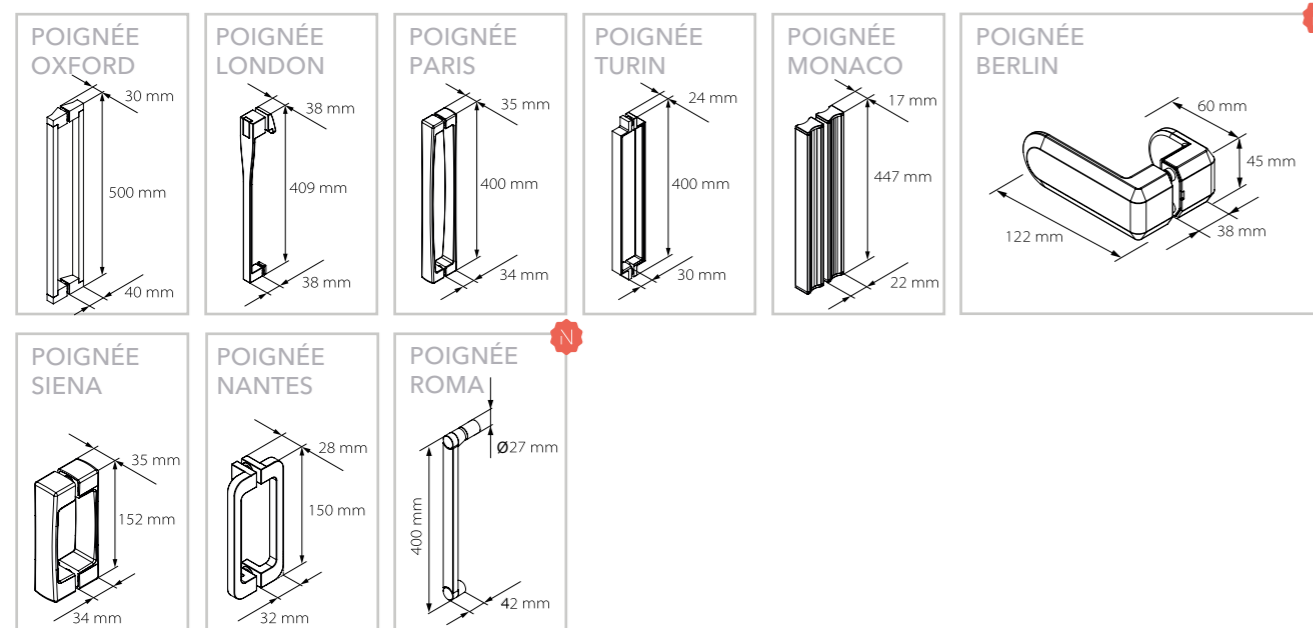

*Tableau des caractéristiques générales. Pour plus de détails, nous vous conseillons de consulter chaque série.

	POMMEAUX					PORTE-SERVIETTES		
	Denver	Oslo	Sofia	Versailles	Glass Hole	Porte-serviette Viena	Porte-serviette Sydney	Porte-serviette intégré
FIXES NORDIC						OP	OP	
FIXES ONE						OP	OP	OP
GALLERY		OP			OP	OP	OP	
KEISY					OP	OP	OP	
NEWGLASS		OP				OP	OP	
ARCOIRIS PLUS			✓			OP	OP	OP
VANITY					OP	OP	OP	
VITA	OP	OP		OP	OP	OP	OP	
HIT	OP		OP	OP	OP	OP	OP	
WIND	OP			OP	OP	OP	OP	
NELL	OP			OP	OP	OP	OP	
SPÉCIALES	OP	OP	OP	OP	OP	OP	OP	OP
PMR								
KONVERT								

✓ : DE SÉRIE
OP : OPTIONNEL

COMBINEZ LES ACCESSOIRES À VOTRE GUISE

Nous proposons différentes combinaisons d'accessoires pour toutes les séries. Si une autre combinaison non représentée vous plaît, contactez le Service Client et nous vous informerons.

PORTE-SERVIETTES

- Sauf indication contraire, le porte-serviette est centré à mi-hauteur de la paroi.
- Les porte-serviettes sont posés sur des verres d'une largeur minimale de 600 mm.

IDÉE

Utilisez la poignée Oxford comme porte-serviette en la posant horizontalement sur les séries à battants, à partir de F= 600 mm.

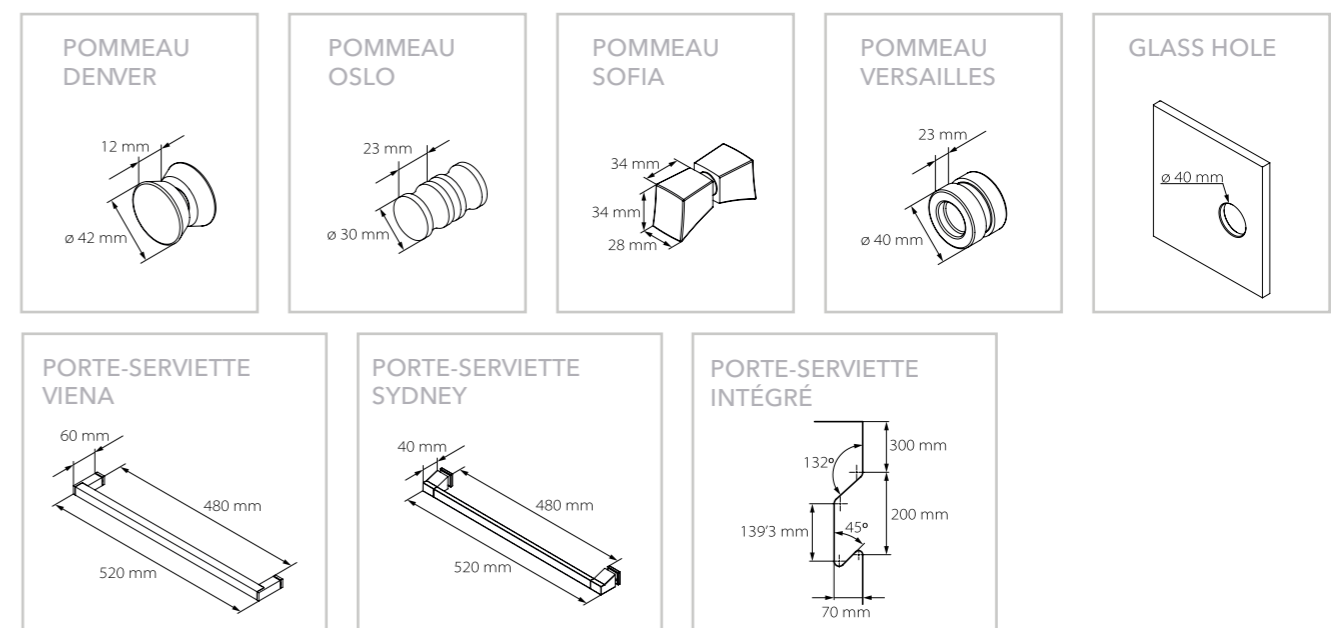

*Tableau des caractéristiques générales. Pour plus de détails, nous vous conseillons de consulter chaque série.

Barre stabilisatrice multiposition

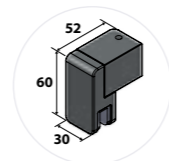

CARACTÉRISTIQUES

- Une seule barre pour les épaisseurs de 6, 8, 10 et 12 mm disponible.
- Adaptable à la longueur de l'espace. Fournie avec une longueur d'1m à découper sur place.
- Pour des dimensions de longueurs supérieures, il est possible d'augmenter la longueur de la barre jusqu'à 1,3m sur demande.
- En cas d'une barre de mur-mur, la longueur de la barre est de 2000 mm. Pour les mesures supérieures il est possible d'augmenter la longueur de la barre jusqu'à 2500 mm. Il est essentiel de l'indiquer dans la commande.
- Finition Chrome.
- Une seule barre qui offre des positions multiples: ANGULAIRE (à droite et à gauche) ou DROITE.

BARRE POSITION ANGULAIRE : $L \leq 700 \text{ mm}$

BARRE POSITION DROITE: $L > 700 \text{ mm}$

HAUTEUR DE LA PINCE SUR LE VERRE



BARRES MULTIPOSITION POUR FIXES

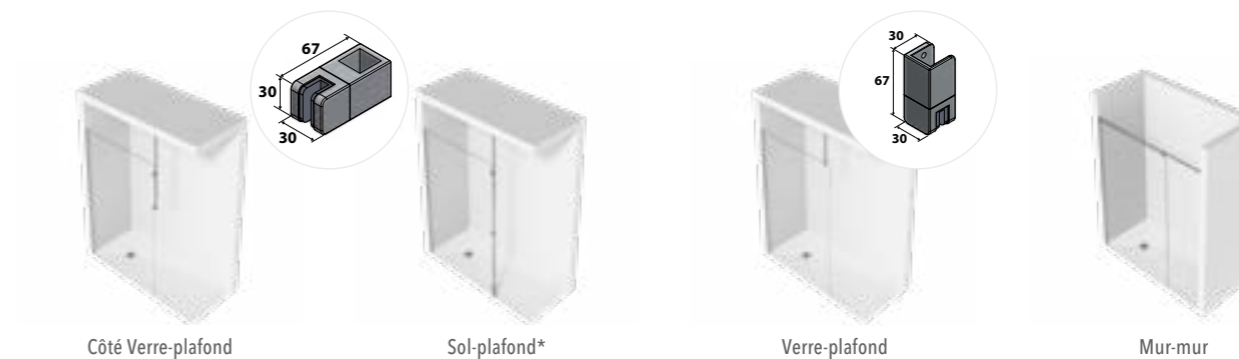

* La barre Sol-plafond doit être percé au sol et au plafond pour la fixation.

AUTRES CONFIGURATIONS DE BARRES STABILISATRICES MULTIPOSITIONS

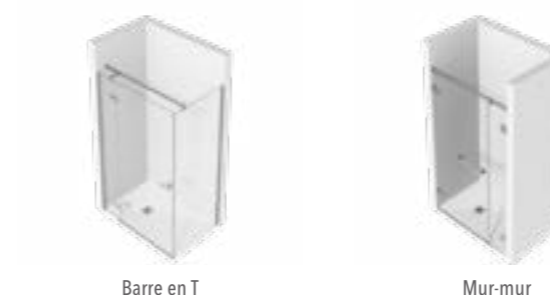

POUR PLUS D'INFORMATIONS SUR LES BARRES STABILISATRICES, VOIR PAGES 332-337

BARRE STABILISATRICE FIXES NORDIC



Blanc Mat Argent Haute Brillance Or Mat Noir
Barre stabilisatrice multiposition uniquement disponible pour Série Fixes Nordic.

BARRE VANITY



Blanc Mat Chrome Noir Or Mat
Barre stabilisatrice uniquement disponible pour Série Vanity.

BARRE LED LYON

Uniquement disponible pour Série Fixes One

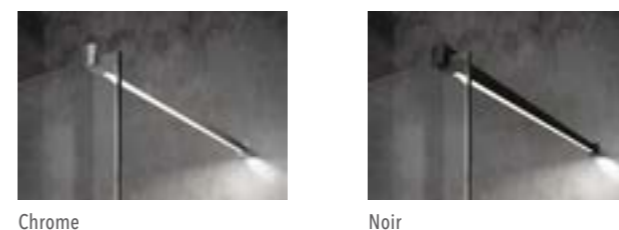

BARRE STABILISATRICE + LUMINAIRE LED ILLUMINEZ VOTRE ESPACE DOUCHE!

Profils orientables ATYPIQUE 3



Profils orientables pour des solutions de 90° à 270°. Disponible en Blanc, Argent Haute Brillance et Noir.



DISPONIBILITÉ SELON LES SÉRIES

	BLANC	ARGENT HAUTE BRILLANCE	NOIR
FIXES OT/OV	✓	✓	✓
VANITY		✓	✓
GALLERY			✓
ARCOIRIS PLUS	✓	✓	✓
SPÉCIALES	✓	✓	✓
PMR	✓	✓	✓

Pour d'autres séries, consulter le Service Technique.

EXEMPLES DE CONFIGURATION AVEC DES PROFILS

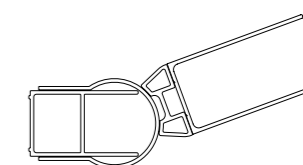
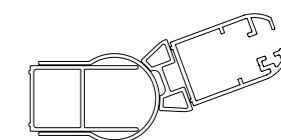
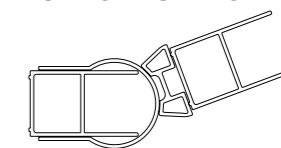

MESURES GÉNÉRALES

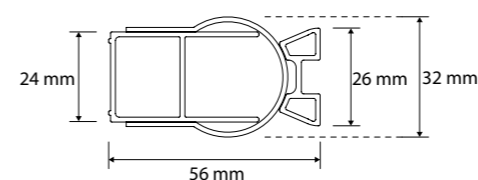

POSITIONS

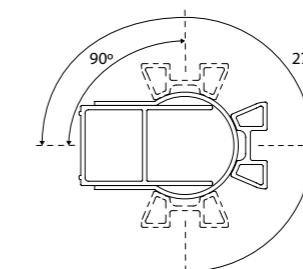

L'ensemble de profils droits a une mesure de 56 mm. La largeur du profilé mural est de 24 mm, tandis que le profilé marquant les degrés a une largeur de 26 mm. Le diamètre du profilé circulaire est de 32 mm.

Les positions que les profils peuvent adopter vont de 90° à 270°.

COMPENSATION

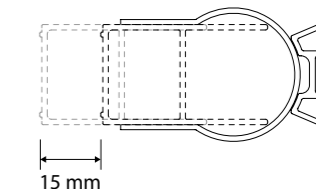

La compensation permise par les profils orientables est de 15 mm.

⚠ DIMENSIONS DE LA PAROI: $X \neq Y$

LA POSITION DE L'ENSEMBLE DE PROFILS À ANGLES DOIT ÊTRE TENUE EN COMPTE DANS LA PRISE DE MESURES $X \neq Y$

Pour des espaces aux mêmes dimensions (M), la taille de la paroi peut varier comme indiqué dans le schéma, les dimensions X et Y dépendent des degrés du receveur de douche.

Il faut indiquer les côtes des murs existants.

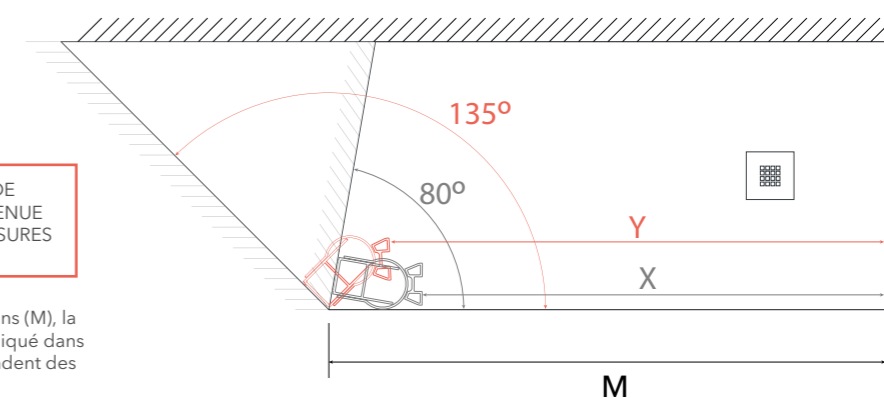

FIXES NORDIC

Pour plus d'info:



PROFILTEK 



FN-2001 1 Panneau fixe P.34



FN-2002 2 Panneaux fixes P.36



FN-2003 3 Panneaux fixes P.38



FN-2010 1 Panneau fixe douche P.40



FN-2016 1 Panneau fixe douche sol-mur-plafond P.42



FN-2015 1 Panneau fixe sol-plafond P.44

CARACTÉRISTIQUES:

- » Parois fixes profilés en aluminium.
- » Verre de Sécurité épaisseur 8 mm.
- » **Extensibilité de profilés sur mur de +10mm.**
- » Barre stabilisatrice multiposition finition Chrome, Noir, Or Mat ou Blanc Mat.
- » Nouveau verre technologique Ecliptek en option pour FN-2001 et FN-2015. Voir spécifications techniques à la page 47.
- » Porte-serviettes uniquement en finition Chrome, Noir ou Blanc Mat.
- » Verre avec traitement Tecknoclean de série.

Série Fixes Nordic / FN-2001

1 PANNEAU FIXE DOUCHE



PRÉSENTATION: Finition Blanc Mat · Verre Transparent · Décor Imagik modèle Vendome V (COS-27-01A).

Caractéristiques

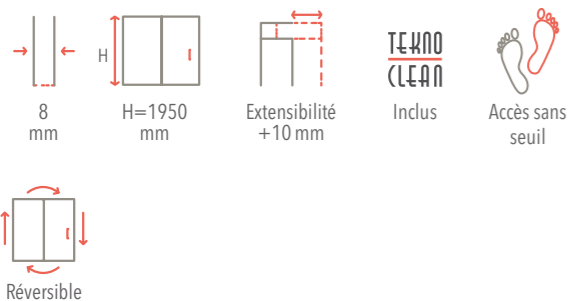

Finitions profilés

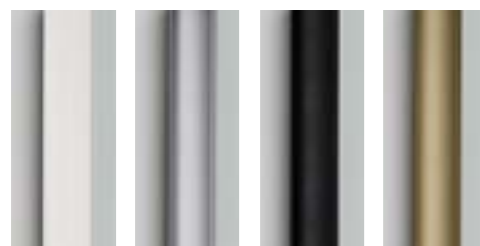

Blanc Mat Argent Haute Brilliance Noir Or Mat

Détails techniques

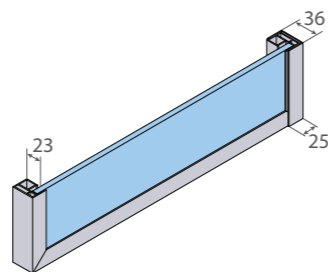

Mesures en mm



Détail

Verre



Transparent Acide Gris Fumé

Voir plus d'options de verre sur-mesure à la page 20



VIDÉO D'INSTALLATION
youtu.be/aPfBoitKJNw

Tarif - Standard

Dimensions (mm)	Code	Verre	Profilé	
		V01	17	13
Côte extérieure		Transparent	Argent Haute Brilliance	Noir
885-895	149201-0885	+0 €	515 €	560 €
985-995	149201-0985		530 €	575 €
1085-1095	149201-1085		540 €	585 €
1185-1195	149201-1185		550 €	595 €



Supplément de transport pour grandes dimensions:

+ 120€ nets.

1385-1395	149201-1385	+0 €	560 €	605 €
-----------	-------------	------	-------	-------

Composition du code standard: Code + Verre + Profilé = Code produit complet

Exemple: 149201-0985V0113

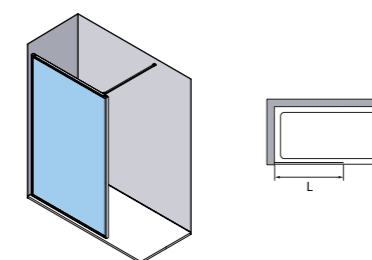

Tarif - Sur-mesure

Dimensions (mm)		Profilé (Verre transparent)			
Hauteur	L	Argent Haute Brilliance	Noir	Or Mat	Blanc Mat
1950 mm Variation de hauteur: + 50 €	150-700	535 €	580 €	605 €	580 €
	700-900	550 €	595 €	620 €	595 €
	900-1000	570 €	610 €	640 €	610 €
	1000-1100	585 €	630 €	655 €	630 €
	1100-1200	600 €	645 €	675 €	645 €



Supplément de transport pour grandes dimensions:

+ 120€ nets.

1200-1600	620 €	665 €	690 €	665 €
-----------	-------	-------	-------	-------

Verre Satiné	+ 80 € - Voir la page 314
Verre Spécial	+ 45 € - Voir la page 46
Verre Master Carré / Wavy	+ 80 € - Voir la page 46
Verre miroir Mirastar	+ 330 €/panneau
Verre ECLIPTEK	à consulter
imagik	+ 130 €

Imagik disponible pour L>300 mm.

L'installation d'un fixe Nordic avec Ecliptek doit être prise en compte dans la phase initiale de la réforme de la salle de bain en raison de la pré-installation qu'elle requiert.

Série Fixes Nordic / FN-2002

2 PANNEAUX FIXES DOUCHE



PRÉSENTATION: Finition Noir · Verre Transparent.

Caractéristiques

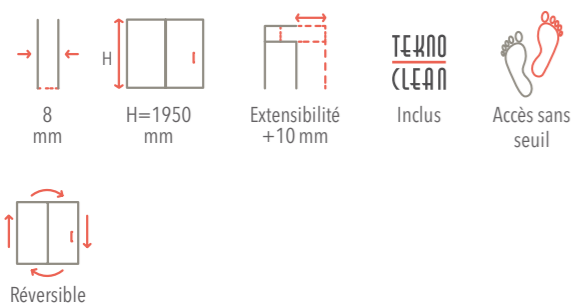

Finitions profilés

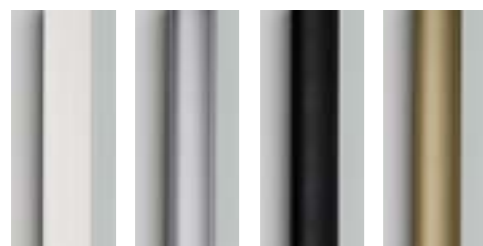

Blanc Mat Argent Haute Brilliance Noir Or Mat

Détails techniques

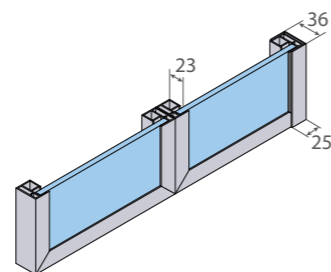

Mesures en mm

Verre



Transparent Acide Gris Fumé

Voir plus d'options de verre sur-mesure à la page 20



VIDÉO D'INSTALLATION

youtu.be/yTOVY52QWBc

Tarif - Standard

Dimensions (mm)	Code	Verre	Profilé	
		V01	17	13
Côte extérieure	L	Transparent	Argent Haute Brilliance	Noir
885-895	149202-0885	+0 €	825 €	880 €
985-995	149202-0985		835 €	890 €
1085-1095	149202-1085		850 €	905 €
1185-1195	149202-1185		860 €	915 €
1385-1395	149202-1385		870 €	925 €

Composition du code standard: Code + Verre + Profilé = Code produit complet

Exemple: 149202-0985V0117

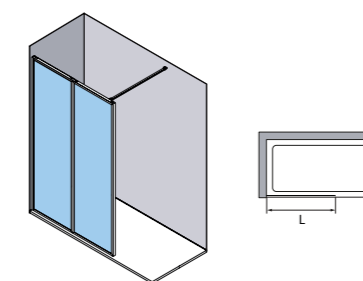

Tarif - Sur-mesure

Dimensions (mm)		Profilé (Verre transparent)			
Hauteur	L	Argent Haute Brilliance	Noir	Or Mat	Blanc Mat
1950 mm Variation de hauteur: + 50 €	900-1000	880 €	935 €	980 €	935 €
	1000-1100	905 €	960 €	1.000 €	960 €
	1100-1200	925 €	980 €	1.025 €	980 €
	1200-1600	950 €	1.005 €	1.050 €	1.005 €

Verre Satiné	+ 155 € - Voir la page 314
Verre Spécial	+ 90 € - Voir la page 46
Verre Master Carré / Wavy	+ 155 € - Voir la page 46
Verre miroir Mirastar	+ 330 €/panneau
imagik	+ 255 €

Sauf contre-indication, les panneaux fournis seront de même dimension.

Série Fixes Nordic / FN-2003

3 PANNEAUX FIXES DOUCHE



PRÉSENTATION: Finition Noir · Verre Transparent + Verre miroir Mirastar.

Caractéristiques

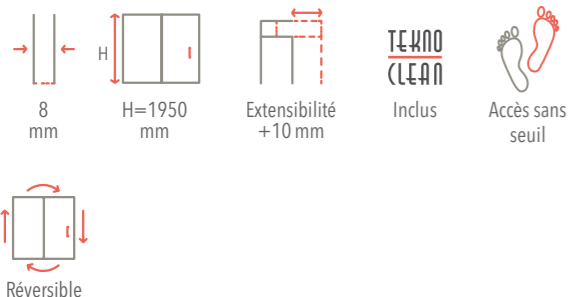

Finitions profilés

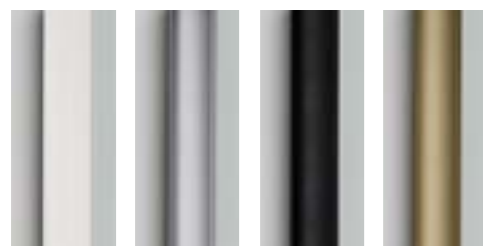

Blanc Mat Argent Haute Brilliance Noir Or Mat

Détails techniques

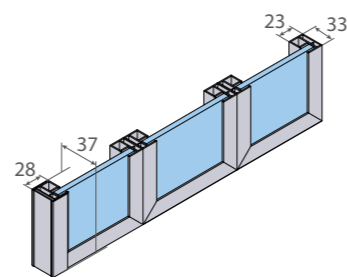

Mesures en mm

Verre



Transparent Acide Gris Fumé

Voir plus d'options de verre sur-mesure à la page 20

Tarif - Standard

Dimensions (mm)	Code	Verre	Profilé	
		V01	17	13
L		Transparent	Argent Haute Brilliance	Noir
1085-1095	149203-1085	+0 €	1.100 €	1.145 €
1185-1195	149203-1185		1.110 €	1.155 €
1285-1295	149203-1285		1.120 €	1.165 €
1385-1395	149203-1385		1.135 €	1.180 €
1485-1495	149203-1485		1.145 €	1.190 €

Composition du code standard: Code + Verre + Profilé = Code produit complet

Exemple: 149203-1085V0117

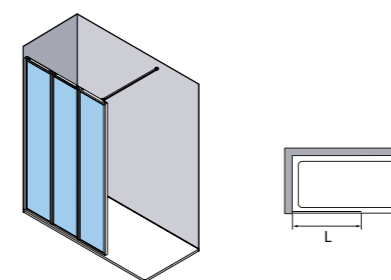

Tarif - Sur-mesure

Dimensions (mm)		Profilé (Verre transparent)			
Hauteur	L	Argent Haute Brilliance	Noir	Or Mat	Blanc Mat
1950 mm Variation de hauteur: + 50 €	900-1000	1.150 €	1.195 €	1.250 €	1.195 €
	1000-1100	1.170 €	1.215 €	1.270 €	1.215 €
	1100-1200	1.195 €	1.240 €	1.295 €	1.240 €
	1200-1600	1.215 €	1.260 €	1.320 €	1.260 €

Verre Satiné	+ 300 € - Voir la page 314
Verre Spécial	+ 180 € - Voir la page 46
Verre Master Carré / Wavy	+ 235 € - Voir la page 46
Verre miroir Mirastar	+ 330 €/panneau
imagik	+ 330 €

Sauf contre-indication, les panneaux fournis seront de même dimension.

Série Fixes Nordic / FN-2010

1 PANNEAU FIXE DOUCHE



PRÉSENTATION: Finition Noir · Verre Transparent · Décor Imagik modèle Paralel (TEX-10-72A).

Caractéristiques

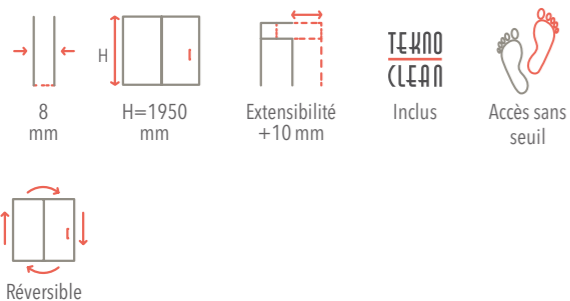

Finitions profilés

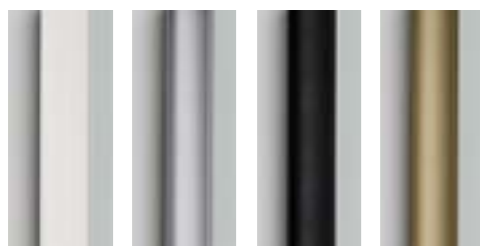

Blanc Mat Argent Haute Brilliance Noir Or Mat

Détails techniques

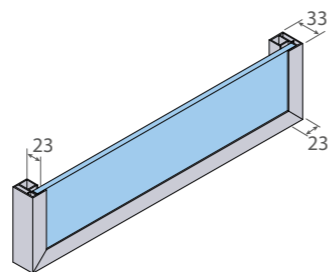

Mesures en mm

Verre



Transparent Acide Gris Fumé

Voir plus d'options de verre sur-mesure à la page 20

Tarif - Standard

Dimensions (mm)	Code	Verre	Profilé	
		V01	17	13
Côte extérieure		Transparent	Argent Haute Brilliance	Noir
L		+0 €		
800	149210-0800		545 €	595 €
900	149210-0900		555 €	605 €
1000	149210-1000		570 €	620 €
1100	149210-1100		580 €	630 €
1200	149210-1200		590 €	640 €



Supplément de transport pour grandes dimensions:

+ 120€ nets.

1400	149210-1400	+0 €	600 €	650 €
------	-------------	------	-------	-------

Composition du code standard: Code + Verre + Profilé = Code produit complet

Exemple: 149210-0900V0117

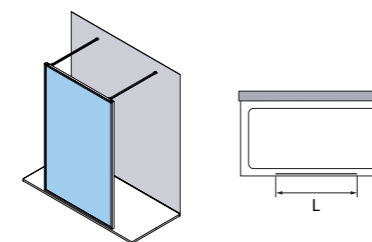

Tarif - Sur-mesure

Dimensions (mm)		Profilé (Verre transparent)			
Hauteur	L	Argent Haute Brilliance	Noir	Or Mat	Blanc Mat
1950 mm Variation de hauteur: + 50 €	800-1000	600 €	655 €	685 €	655 €
	1000-1100	620 €	675 €	705 €	675 €
	1100-1200	635 €	690 €	720 €	690 €



Supplément de transport pour grandes dimensions:

+ 120€ nets.

1200-1600	650 €	710 €	740 €	710 €
-----------	-------	-------	-------	-------

Verre Satiné	+ 80 € - Voir la page 314
Verre Spécial	+ 45 € - Voir la page 46
Verre Master Carré / Wavy	+ 80 € - Voir la page 46
Verre miroir Mirastar	+ 330 €/panneau
imagik	+ 130 €

Série Fixes Nordic / FN-2016

1 PANNEAU FIXE DOUCHE SOL-PLAFOND-MUR



PRÉSENTATION: Finition Noir · Verre Gris Fumé.

Caractéristiques

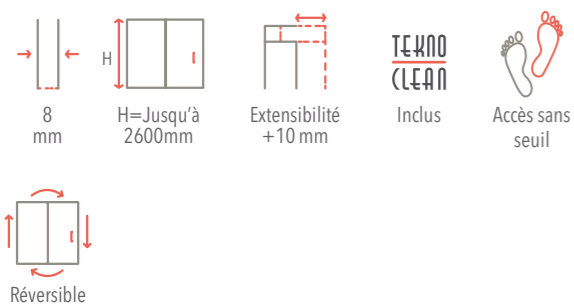

Finitions profilés

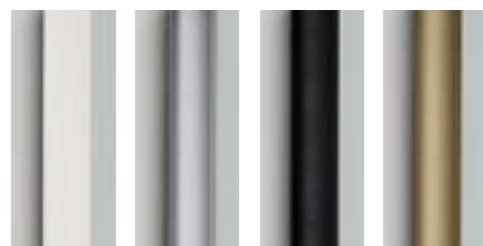

Blanc Mat Argent Haute Brilliance Noir Or Mat

Détails techniques

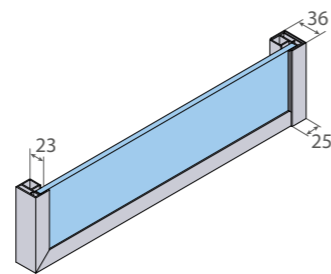

Mesures en mm

Verre



Transparent Acide Gris Fumé

Voir plus d'options de verre sur-mesure à la page 20

Tarif - Sur-mesure

Dimensions (mm)		Profilé (Verre transparent)			
Hauteur	L	Argent Haute Brillance	Noir	Or Mat	Blanc Mat
Jusqu'à 2600 mm	700-900	675 €	740 €	770 €	740 €
	900-1000	690 €	755 €	790 €	755 €
	1000-1100	710 €	775 €	805 €	775 €
	1100-1200	725 €	790 €	825 €	790 €
		Supplément de transport pour grandes dimensions: + 120€ nets.			
	1200-1600	745 €	805 €	840 €	805 €

Verre Satiné	+ 80 € - Voir la page 314
Verre Spécial	+ 45 € - Voir la page 46
Verre Master Carré / Wavy	+ 80 € - Voir la page 46
Verre miroir Mirastar	+ 330 €/panneau
Verre ECLIPTEK	à consulter
imagik	+ 130 €

L'installation d'un fixe Nordic avec Ecliptek doit être prise en compte dans la phase initiale de la réforme de la salle de bain en raison de la pré-installation qu'elle requiert.

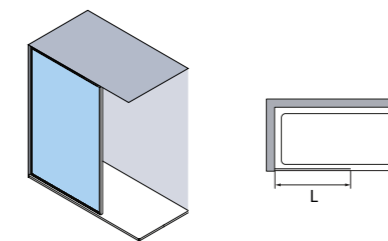

Série Fixes Nordic / FN-2015

1 PANNEAU FIXE DOUCHE SOL-PLAFOND



PRÉSENTATION: Finition Noir · Verre Transparent.

Caractéristiques

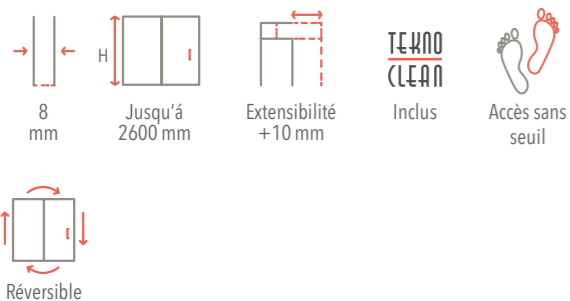

Finitions profilés

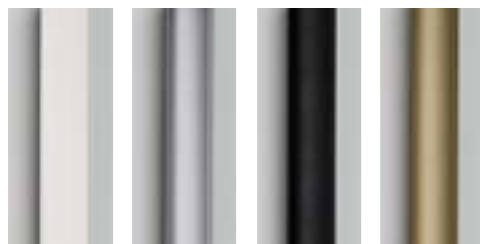

Blanc Mat Argent Haute Brillance Noir Or Mat

Détails techniques

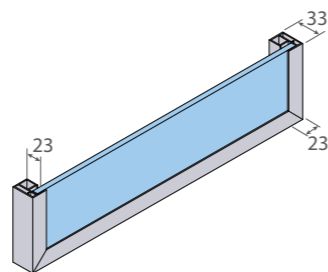

Mesures en mm

Tarif - Sur-mesure

Dimensions (mm)		Profilé (Verre transparent)			
Hauteur	L	Argent Haute Brillance	Noir	Or Mat	Blanc Mat
Jusqu'à 2600 mm	700-900	675 €	740 €	770 €	740 €
	900-1000	690 €	755 €	790 €	755 €
	1000-1100	710 €	775 €	805 €	775 €
	1100-1200	725 €	790 €	825 €	790 €

! Supplément de transport pour grandes dimensions: + 120€ nets.

	1200-1600	745 €	805 €	840 €	805 €
--	-----------	-------	-------	-------	-------

Verre Satiné	+ 80 € - Voir la page 314
Verre Spécial	+ 45 € - Voir la page 46
Verre Master Carré / Wavy	+ 80 € - Voir la page 46
Verre miroir Mirastar	+ 330 €/panneau
Verre ECLIPTEK	à consulter
imagik	+ 130 €

L'installation d'un fixe Nordic avec Ecliptek doit être prise en compte dans la phase initiale de la réforme de la salle de bain en raison de la pré-installation qu'elle requiert.

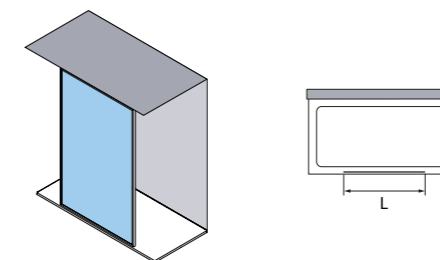

Verre



Transparent Acide Gris Fumé

Voir plus d'options de verre sur-mesure à la page 20



VIDÉO
D'INSTALLATION
youtu.be/ubhLFDN-JcY

CARACTÉRISTIQUES DE LA SÉRIE FIXES NORDIC

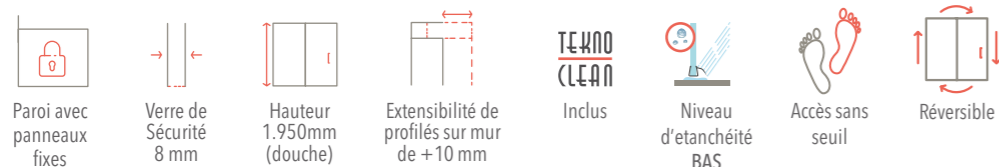

FINITIONS DISPONIBLES

VERRE DE SÉCURITÉ 8 mm

TARIF BASE	VERRES AVEC SUPPLÉMENT SUR TARIF DE BASE							
 Transparent	 Transparent avec Satiné*	Verre Spécial  Acide  Bleu  Gris Fumé			Master Carré / Wavy  Master Carré  Wavy		 Mirastar	 Impression digitale Imagik**

* Voir les options de verre Satiné à la page 314. Possibilité de Satinés personnalisés avec surcoût. Voir atypique 7.
** Voir variété de décors dans le Décorateur Virtuel en ligne.

VERRE ECLIPTÉK EN OPTION



- » Verre technologique opacifiable.
- » Épaisseur 4+4 mm.
- » Verre opaque qui devient transparent par l'intermédiaire du courant électrique.
- » Verre feuilleté.
- » Uniquement disponible pour FN-2001, FN-206 et FN-2015.
- » La consommation est de 8 W/m² lorsqu'il est allumé (transparent).
- » Le fonctionnement d'Ecliptek se situe entre 60 et 80 V, transformateur fourni par le fabricant.
- » Voir information supplémentaire à la page 47.
- » Porte-serviettes non disponibles pour verre Ecliptek.



PROFILÉS



Blanc Mat Argent Haute Brilliance Noir Or Mat

BARRES STABILISATRICES

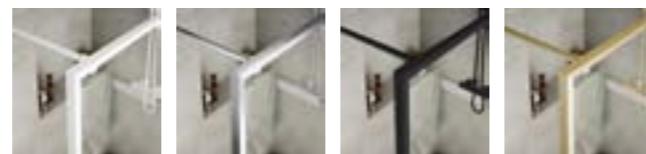

Blanc Mat Chrome Noir Or Mat

ACCESSOIRES EN OPTION (€/UNITÉ)



Porte-serviette Viena Porte-serviette Viena Porte-serviette Viena Porte-serviette Sidney Porte-serviette Sidney

Voir dimensions des accessoires à la page 24.

AVIS!

- » Ecliptek uniquement disponible pour FN-2001, FN-2015 et FN-2016. Pour des projets spéciaux, consultez notre Service client.
- » Barre stabilisatrice multiposition incluse.
- » Hauteur maximale 2600 mm. Pour verre Wavy hauteur maximale 2000 mm.
- » Il est indispensable d'indiquer le côté de fixation sur la commande.
- » Porte-serviettes disponibles dans les modèles: FN-2001, FN-2010, FN-2015 et FN-2016.
- » Imagik personnalisé. Consulter la faisabilité technique de la proposition.
- » Tout verre supérieur à 1200 mm ou guides et profilés supérieures à 2200 mm, entraînera un supplément sur tarif en raison de conditions logistiques spéciales. Voir "supplément sur tarif".
- » **Pour les modèles de baignoires, une augmentation de prix sera appliquée pour les hauteurs spéciales. (Voir Atypique 1).**
- » **Prix H.T.**

AVIS! ECLIPTÉK

- » Le verre à l'état de transparence n'atteint pas le même degré de transparence que les verres communs et implique un certain degré de vitrage ou d'opacité (appelé HACE). Cette condition est une caractéristique du produit et ne sera pas une raison valable de renvoi.
- » Les conditions de luminosité sur le lieu d'installation peuvent affecter l'aspect et la couleur des verres.
- » L'installation électrique doit être effectuée par un électricien agréé.
- » L'installation nécessite un différentiel indépendant (non fourni) de TYPE AC avec protection spéciale pour salles de bains et zones humides.
- » Le câblage doit être de Classe II.
- » Les connexions des câbles doivent être réalisées avec des connecteurs de sécurité hermétiques.
- » Afin de prolonger la durée de fonctionnement de l'équipement électronique, il est recommandé qu'il soit en mode OFF au moins 4 heures par jour, pour éviter la surchauffe de l'équipement.
- » Voir les informations complémentaires sur le site web.

SUPPLÉMENTS SUR TARIF

CONDITIONS SPÉCIALES DE LOGISTIQUE:

- Supplément pour verres entre 1200 et 1600 mm. Voir photo page 339. **+120 € nets**
(Pour d'autres dimensions consulter notre Service Client).
- Supplément pour guides et profilés de plus de 2200 mm. **+150 € nets**

ATYPIQUE 1: Demande de hauteur spéciale pour baignoires ou modification de hauteur standard. Demande de modifications nécessitant une étude technique et l'élaboration d'un plan d'action de planimétrie. **+50 €**

ATYPIQUE 2: Demande d'arrondi. Demande de modification dans la distribution du panneau et/ou de la paroi fixe de manière non uniforme. **+70 €**

ATYPIQUE 3: Demande de formes spéciales dans le verre au moyen de l'alésage* ou fraisage. Liaisons pour montage mural avec profilés « orientables », voir page 30. Raccords spéciaux entre les parois et/ou connecteurs angulaires. Demande de verre avec profilé irrégulier ou avec inclinaison. **+150 €**

ATYPIQUE 4: Tout autre changement, proposition de modification ou personnalisation non compris dans les suppléments susmentionnés doit être consulté et proposé à l'avance en collaboration avec notre département dédié au Service Client. **à consulter**

ATYPIQUE 5: KONVERT. Demande de configurations avec parois et de solutions personnalisées qui nécessitent une étude et une planimétrie, non indiquées dans le tarif. **+260 €**

ATYPIQUE 6: Changement de couleur et/ou de position d'IMAGIK ou de position en SATINÉ. **+80 €**

ATYPIQUE 7: Demande d'IMAGIK ou SATINÉ personnalisé**. **+320 €**

*Si un profilé embellisseur d'aluminium est nécessaire pour recouvrir les pièces alésées ou fraisées, voir information sur "Infotek" page 338.

**L'image fournie doit respecter des exigences minimales de qualité et de taille afin d'être reproduite par le système d'impression IMAGIK, designs en format vectoriel conseillés ou images matricielles avec une qualité minimale de 300 dpi et une taille à l'échelle 1:1 pour la reproduction. En cas de besoin d'un effet ou d'une finition spéciale, vérifier les possibilités, la faisabilité technique et l'offre économique personnalisée.

Voir schémas explicatifs de chaque cas à INFOTEK (page 339).

POUR LES MODÈLES DE BAINOIRES, UNE AUGMENTATION DE PRIX SERA APPLIQUÉE POUR LES HAUTEURS SPÉCIALES. (VOIR ATYPIQUE 1)

Pour plus d'info:



CARACTÉRISTIQUES:

- » Large gamme de différentes épaisseurs de verre, de profilés et de types de fixation.
- » Parois fixes 100 % personnalisables et sur mesure.
- » Possibilité de choisir l'épaisseur du verre, le type de profilé et la barre de fixation pour s'adapter à l'espace de la salle de bain.
- » Large gamme d'accessoires tels que porte-serviettes, porte-serviette intégré, barre LED et coupes spéciales dans la paroi.
- » Possibilité de décorations Satinées ou Imagik.
- » Nouveau fixe avec barre LED: OT-2001 Lyon.
- » Barre multiposition comprise dans toute la Série Fixes One (voir finitions à la page 75), except le modèle VY-250 (voir barre Vanity à la page 176).
- » Verre avec traitement Teknoclean inclus.



OV-2000 1 Panneau fixe P.50



OT-2000 1 Panneau fixe P.52



OB-2000 1 Panneau fixe P.54



OL-2000 1 Panneau fixe encastrable au mur P.56



OL-2015 1 Panneau fixe sol-plafond P.58



OT-2016 1 Panneau fixe sol-plafond-mur P.60



OT-2001 LYON 1 Panneau fixe avec barre LED P.62



AC-240 Façade 1 panneau fixe + 1 volet mobile intérieur et extérieur P.64



GA-240 Façade 1 panneau fixe + 1 volet mobile intérieur et extérieur P.66



VY-250 Façade suspendue. 1 Panneau coulissant + 1 fixe P.68



VA-250 Façade suspendue. 1 Panneau coulissant + 1 fixe P.70



HI-250 Façade suspendue. 1 Panneau coulissant + 1 fixe P.72





Série Fixes One / OV-2000



1 PANNEAU FIXE DOUCHE



PRÉSENTATION: Finition Noir · Verre Gris Fumé · Décor Imagik modèle Punts (TEX-09-01A) · Porte-serviette intégré.

Caractéristiques

 6 mm
 H=1950 mm
 Extensibilité +15 mm
 **TECHNO CLEAN**
 Inclus

 Réversible
 Accès sans seuil

Finitions profilés

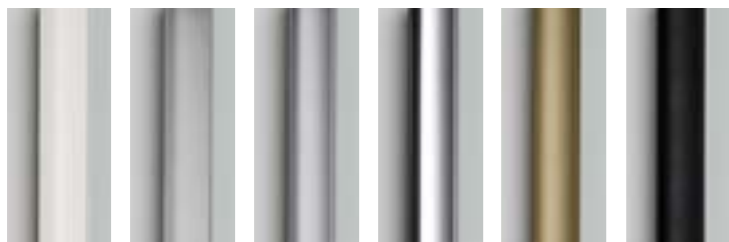

Blanc* Argent* Argent Haute Brilliance* Chrome Or Mat Noir

Détails techniques

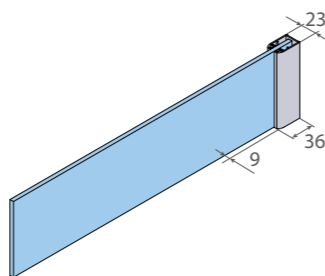

Mesures en mm



Profilé OV

Verre



Transparent Acide Gris Fumé
Voir plus d'options de verre sur-mesure à la page 20

! * Pour ces finitions de profilés: les poignées, pommeaux, porte-serviettes, décorations et profilés de base sont fournis en Chrome.

Tarif - Standard

Dimensions (mm)	Code	Verre	Profilé			
			01	18	14	13
Côte extérieure		V01	Blanc	Argent	Chrome	Noir
L		Transparent				
785-800	128220-0785	+0 €	375 €	400 €	450 €	450 €
885-900	128220-0885		385 €	410 €	460 €	460 €
985-1000	128220-0985		395 €	425 €	470 €	470 €
1085-1100	128220-1085		405 €	435 €	485 €	485 €
1185-1200	128220-1185		420 €	445 €	495 €	495 €

! Supplément de transport pour grandes dimensions: + 120€ nets.

1385-1400	128220-1385	+0 €	430 €	455 €	505 €	505 €
-----------	-------------	------	-------	-------	-------	-------

Composition du code standard: Code + Verre + Profilé = Code produit complet

Exemple: 128220-0885V0101

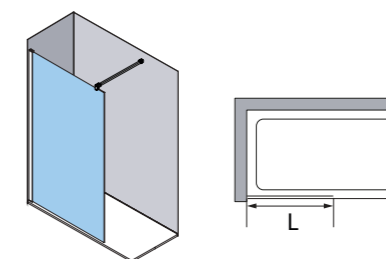

Tarif - Sur-mesure

Dimensions (mm)		Profilé (Verre transparent)					
Hauteur	L	Blanc	Argent	Argent Haute Brilliance	Chrome	Or Mat	Noir
1950 mm Variation de hauteur: + 50 €	150-700	375 €	405 €	430 €	460 €	480 €	460 €
	700-900	395 €	430 €	455 €	485 €	505 €	485 €
	900-1000	420 €	450 €	475 €	505 €	525 €	505 €
	1000-1100	440 €	470 €	500 €	525 €	550 €	525 €
	1100-1200	460 €	495 €	520 €	545 €	575 €	545 €

! Supplément de transport pour grandes dimensions: + 120€ nets.

1200-1600	485 €	515 €	545 €	570 €	595 €	570 €
-----------	-------	-------	-------	-------	-------	-------

Verre Satiné	+ 80 € - Voir la page 314
Verre Spécial	+ 45 € - Voir la page 74
Verre Master Carré	+ 80 € - Voir la page 74
Verre miroir Mirastar	+ 330 €/panneau
imagik	+ 130 €

Imagik disponible pour L>260 mm.

Série Fixes One / OT-2000

1 PANNEAU FIXE DOUCHE



PRÉSENTATION: Finition Or Mat · Verre Transparent.

Caractéristiques

8 ou 10 mm
 H=1950 mm
 Extensibilité +15 mm
TEKNO CLEAN Inclus
 Réversible
 Accès sans seuil

Finitions profilés

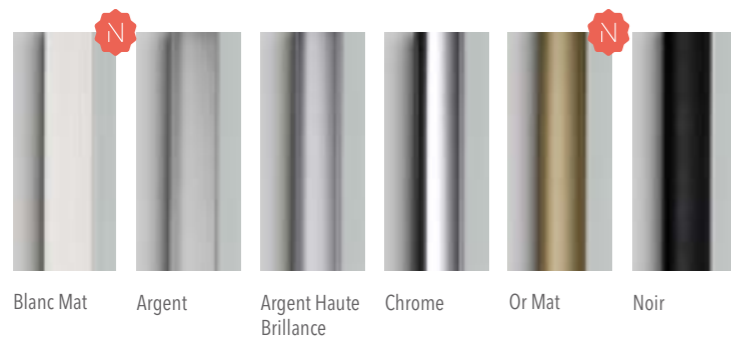

Détails techniques

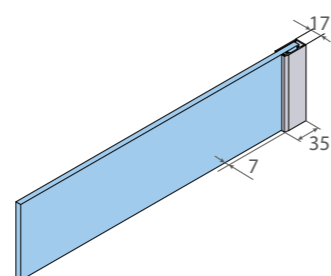

Mesures en mm

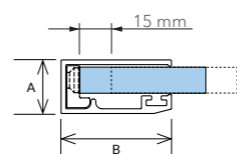

VERRE 8 MM VERRE 10 MM
 A = 17 mm A = 19 mm
 B = 35 mm B = 35 mm



Profilé OT

Verre



Transparent Acide Gris Fumé
Voir plus d'options de verre sur-mesure à la page 20



VIDÉO D'INSTALLATION
youtu.be/MLchS8FLgss

Tarif - Standard

Dimensions (mm)	Code	Verre (8 mm)	Profilé			
			17	14	13	19
Côte extérieure		V01	Argent Haute Brilliance	Chrome	Noir	Blanc Mat
L		Transparent				
785-800	128226-0785	+0 €	495 €	525 €	525 €	525 €
885-900	128226-0885		505 €	535 €	535 €	535 €
985-1000	128226-0985		515 €	545 €	545 €	545 €
1085-1100	128226-1085		525 €	560 €	560 €	560 €
1185-1200	128226-1185		540 €	570 €	570 €	570 €

! Supplément de transport pour grandes dimensions: + 120€ nets.

1385-1400	128226-1385	+0 €	550 €	580 €	580 €	580 €
-----------	-------------	------	-------	-------	-------	-------

Composition du code standard: Code + Verre + Profilé = Code produit complet

Exemple: 128226-1185V0117

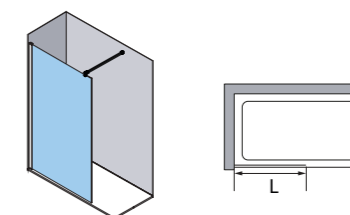

Tarif - Sur-mesure

Dimensions (mm)	Hauteur	L	Profilé (Verre clair 8 mm)					Profilé (Verre clair 10 mm)	
			Argent	Argent Haute Brilliance	Chrome	Or Mat	Noir	Blanc Mat	Argent Haute Brilliance
1950 mm	150-700		490 €	515 €	540 €	565 €	540 €	540 €	600 €
	700-900		505 €	535 €	560 €	585 €	560 €	560 €	620 €
	900-1000		520 €	550 €	575 €	600 €	575 €	575 €	635 €
	1000-1100		535 €	565 €	590 €	620 €	590 €	590 €	650 €
	1100-1200		555 €	585 €	605 €	635 €	605 €	605 €	665 €

! Supplément de transport pour grandes dimensions: + 120€ nets.

1200-1600	570 €	600 €	625 €	650 €	625 €	625 €	-
-----------	-------	-------	-------	-------	-------	-------	---

Verre Satiné	+ 80 € - Voir la page 314
Verre Spécial	+ 45 € - Voir la page 74
Verre Master Carré	+ 80 € - Voir la page 74
Verre miroir Mirastar	+ 330 €/panneau
imagik	+ 130 €

Non disponible en finition Carglass. Finitions disponibles pour 10 mm: Verre Transparent, Verre Transparent Satiné, Acide et Imagik. Imagik disponible pour L>260 mm.

Série Fixes One / OB-2000

1 PANNEAU FIXE DOUCHE



PRÉSENTATION: Finition Argent · Verre Transparent.

Caractéristiques

- 6 ou 8 mm
- H=1950 mm
- Extensibilité +10 mm
- TEKNO CLEAN**

Inclus
- Réversible
- Accès sans seuil

Finitions profilés

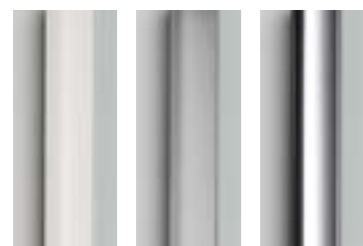

Blanc* Argent* Chrome

! * Pour ces finitions de profilés: les poignées, pommeaux, porte-serviettes, décorations et profilés de base sont fournis en Chrome.

Détails techniques

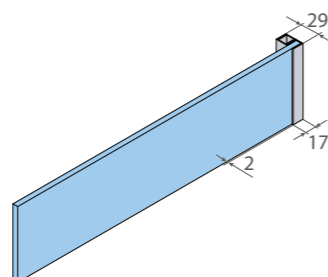

Mesures en mm



Profilé OB

Verre



Transparent Acide Gris Fumé
Voir plus d'options de verre sur-mesure à la page 20

Tarif - Standard

Dimensions (mm)	Code	Verre	Profilé (Verre transparent) 6mm	
Côte extérieure		V01	14	Chrome
L		Transparent		
785-795	128223-0785	+0 €	495 €	
885-895	128223-0885		520 €	
985-995	128223-0985		540 €	
1085-1095	128223-1085		565 €	
1185-1195	128223-1185		585 €	

! Supplément de transport pour grandes dimensions: + 120€ nets.

1385-1395	128223-1385	+0 €	595 €	
-----------	-------------	------	-------	--

Composition du code standard: Code + Verre + Profilé = Code produit complet Exemple: 128223-1085V0114

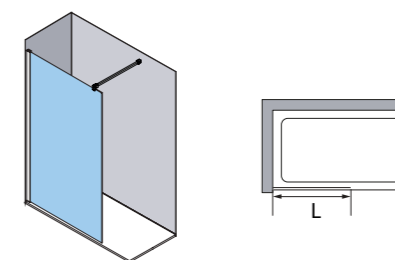

Tarif - Sur-mesure

Dimensions (mm)		Profilé (Verre transparent) 6mm	Profilé (Verre transparent) 8mm		
Hauteur	L	Chrome	Blanc	Argent	Chrome
1950 mm Variation de hauteur: + 50 €	150-700	490 €	525 €	545 €	590 €
	700-900	525 €	565 €	585 €	630 €
	900-1000	565 €	600 €	625 €	665 €
	1000-1100	600 €	640 €	660 €	705 €
	1100-1200	640 €	675 €	700 €	740 €

! Supplément de transport pour grandes dimensions: + 120€ nets.

	1200-1600	675 €	715 €	735 €	780 €
--	-----------	-------	-------	-------	-------

Verre Satiné	+ 80 € - Voir la page 314
Verre Spécial	+ 45 € - Voir la page 74
Verre Master Carré	+ 80 € - Voir la page 74
Verre miroir Mirastar	+ 330 €/panneau
imagik	+ 130 €

Imagik disponible pour L>260 mm.

Série Fixes One / OL-2000

1 PANNEAU FIXE DOUCHE ENCASTRABLE AU MUR



PRÉSENTATION: Finition Argent Haute Brillance · Verre Transparent · Barre LED Lyon en option.

Caractéristiques

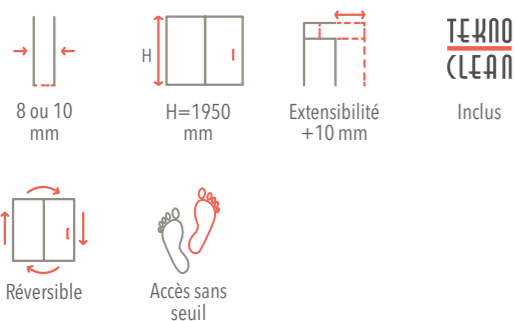

Finitions profilés



Argent

Argent Haute Brillance

Noir

Détails techniques

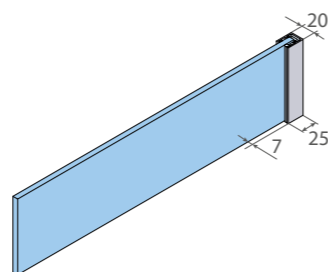

Mesures en mm

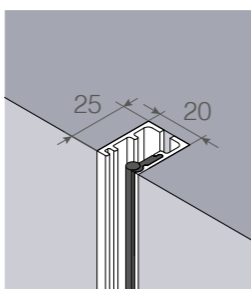

L'installation d'un fixe encastrable au mur doit être prise en compte dans la phase initiale de la réforme de la salle de bain en raison de la pré-installation qu'elle requiert.



Profilé au mur

Semi-encastré

Encastré sur mur

Verre



Transparent

Acide

Gris Fumé

Voir plus d'options de verre sur-mesure à la page 20



VIDÉO D'INSTALLATION

youtu.be/LyIOxBwGXO4

Tarif - Sur-mesure

Dimensions (mm)		Profilé (Verre transparent) 8mm			Profilé (Verre transparent) 10mm		
Hauteur	L	Argent	Argent Haute Brillance	Noir	Argent	Argent Haute Brillance	Noir
1950 mm Variation de hauteur: + 50 €	150-700	520 €	535 €	580 €	620 €	635 €	680 €
	700-900	535 €	550 €	595 €	635 €	650 €	695 €
	900-1000	550 €	570 €	615 €	650 €	670 €	710 €
	1000-1100	570 €	585 €	630 €	670 €	685 €	730 €
	1100-1200	585 €	600 €	645 €	685 €	700 €	745 €
Supplément de transport pour grandes dimensions: + 120€ nets.							
	1200-1600	600 €	620 €	660 €	-	-	-



Supplément de transport pour grandes dimensions:

+ 120€ nets.

Verre Satiné	+ 80 € - Voir la page 314
Verre Spécial	+ 45 € - Voir la page 74
Verre Master Carré	+ 80 € - Voir la page 74
Verre miroir Mirastar	+ 330 €/panneau
imagik	+ 130 €



Attention au décompte de la partie encastrée dans le mur.
Finitions disponibles pour 10 mm: Verre Transparent, Verre Transparent Satiné, Acide et Imagik. Carglass non disponible.
Possibilité de fournir le profil à l'avance si nécessaire.
Imagik disponible pour L>26cm.
Pour plus d'informations voir page 77.

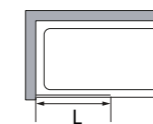
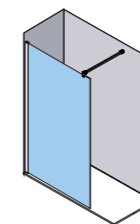

Série Fixes One / OL-2015

1 PANNEAU FIXE DOUCHE SOL-PLAFOND



PRÉSENTATION: Finition Noir · Verre Transparent.

Caractéristiques

- 10 ou 8 mm
- H=Jusqu'à 2600mm
- Extensibilité +10 mm
- Inclus
- Accès sans seuil
- Réversible

Finitions profilés



Argent Argent Haute Brilliance Noir

Détails techniques

	Verre 8mm	Verre 10mm
A	12 mm	14 mm
B	18 mm	20 mm

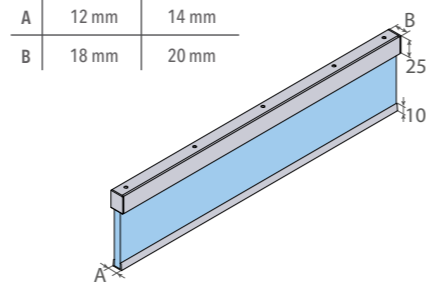

Mesures en mm

MONTAGE FACILE

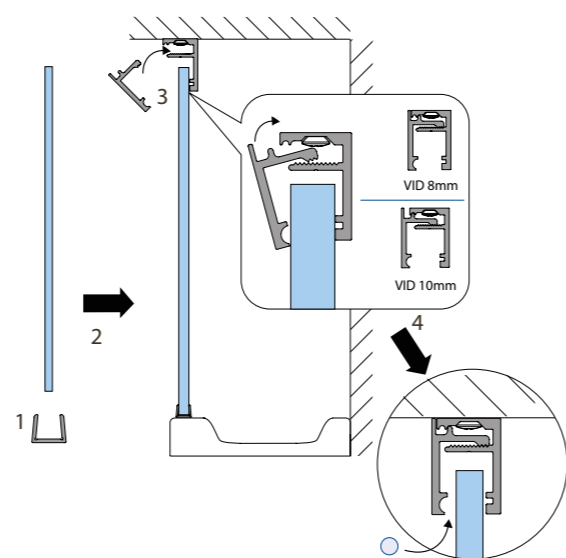

Verre



Transparent Acide Gris Fumé

Voir plus d'options de verre sur-mesure à la page 20

Tarif - Sur-mesure

Dimensions (mm)		Profilé (Verre transparent) 8mm			Profilé (Verre transparent) 10mm		
Hauteur	L	Argent	Argent Haute Brillance	Noir	Argent	Argent Haute Brillance	Noir
Jusqu'à 2600 mm	150-700	890 €	935 €	930 €	1.060 €	1.110 €	1.110 €
	700-900	930 €	980 €	975 €	1.100 €	1.160 €	1.150 €
	900-1000	975 €	1.025 €	1.020 €	1.145 €	1.205 €	1.195 €
	1000-1100	1.020 €	1.070 €	1.065 €	1.190 €	1.250 €	1.240 €
	1100-1200	1.065 €	1.120 €	1.110 €	1.235 €	1.295 €	1.285 €

!		Supplément de transport pour grandes dimensions: + 120€ nets.				
	1200-1600	1.110 €	1.165 €	1.150 €	-	-

Verre Satiné	+ 80 € - Voir la page 314
Verre Spécial	+ 45 € - Voir la page 74
Verre Master Carré	+ 80 € - Voir la page 74
Verre miroir Mirastar	+ 330 €/panneau
imagik	+ 130 €

⚠ Il est indispensable d'indiquer la hauteur dans votre commande.

Imagik disponible pour L>260 mm.

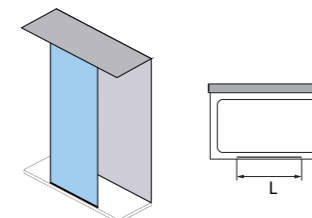

Série Fixes One / OT-2016

1 PANNEAU FIXE DOUCHE SOL-MUR-PLAFOND



PRÉSENTATION: Finition Noir · Verre Gris Fumé.

Détails techniques

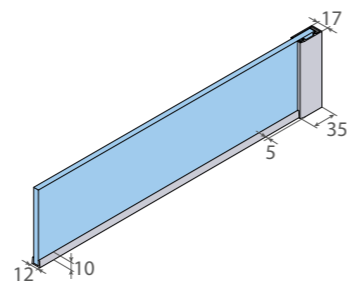

Mesures en mm

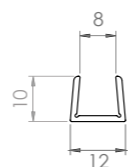
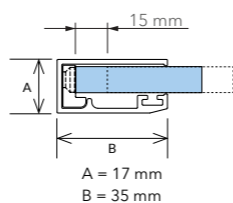

Tarif - Sur-mesure

Dimensions (mm)		Profilé (Verre transparent)			
Hauteur	L	Argent	Or Mat	Noir	Blanc Mat
Jusqu'à 2600 mm	150-700	755 €	820 €	780 €	780 €
	700-900	790 €	860 €	815 €	815 €
	900-1000	825 €	895 €	850 €	850 €
	1000-1100	860 €	930 €	885 €	885 €
	1100-1200	895 €	970 €	920 €	920 €

! Supplément de transport pour grandes dimensions: + 120€ nets.

	1200-1600	930 €	1.005 €	955 €	955 €
--	-----------	-------	---------	-------	-------

Verre Satiné	+ 80 € - Voir la page 314
Verre Spécial	+ 45 € - Voir la page 74
Verre Master Carré	+ 80 € - Voir la page 74
Verre miroir Mirastar	+ 330 €/panneau
imagik	+ 130 €

⚠ Il est indispensable d'indiquer la hauteur dans votre commande.

Hauteur maximum de 2600 mm (sans supplément de prix pour augmentation d'hauteur).
Imagik disponible pour L>26cm.

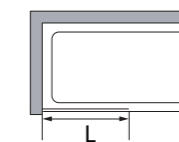
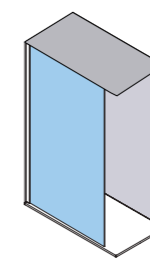

Caractéristiques

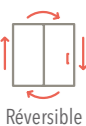

Verre



Transparent Acide Gris Fumé

Voir plus d'options de verre sur-mesure à la page 20

Finitions profilés

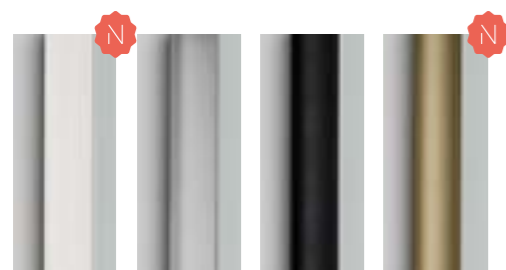

Blanc Mat Argent Noir Or Mat

Série Fixes One / OT-2001 Lyon

1 PANNEAU FIXE DOUCHE AVEC BARRE LED



PRÉSENTATION: Finition noir · Verre Transparent · Barre LED Lyon de série.

Caractéristiques

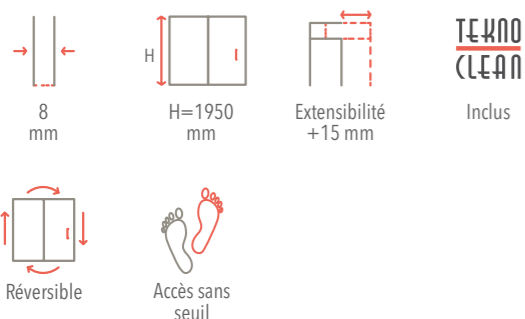

Finitions profilés



Chrome

Noir

Détails techniques

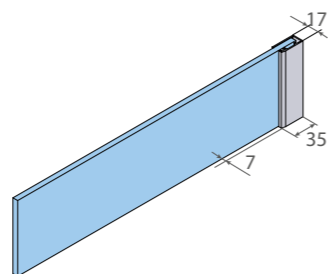

Mesures en mm

L'installation d'un fixe avec barre LED Lyon doit être prise en compte dans la phase initiale de la réforme de la salle de bain en raison de la pré-installation qu'elle requiert. Voir informations supplémentaires à la page 77.



Chrome

Noir

Verre



Transparent

Acide

Gris Fumé

Voir plus d'options de verre sur-mesure à la page 20

Tarif - Standard

Dimensions (mm)	Code	Verre	Profilé	
		V01	14	13
Côte extérieure		Transparent	Chrome	Noir
L		+0 €		
785-800	128227-0785		660 €	660 €
885-900	128227-0885		675 €	675 €
985-1000	128227-0985		690 €	690 €
1085-1100	128227-1085		710 €	710 €
1185-1200	128227-1185	725 €	725 €	
Supplément de transport pour grandes dimensions: + 120€ nets.				
1385-1400	128227-1385	+0 €	745 €	745 €

Composition du code standard: Code + Verre + Profilé = Code produit complet

Exemple: 128227-1085V0117

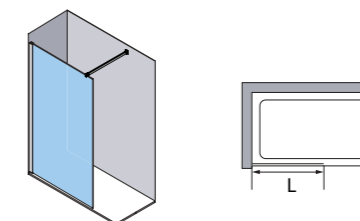

Tarif - Sur-mesure

Dimensions (mm)		Profilé (Verre transparent)	
Hauteur	L	Chrome	Noir
1950 mm Variation de hauteur: + 50 €	150-700	710 €	710 €
	700-900	730 €	730 €
	900-1000	745 €	745 €
	1000-1100	760 €	760 €
	1100-1200	780 €	780 €
Supplément de transport pour grandes dimensions: + 120€ nets.			
	1200-1600	795 €	795 €

Verre Satiné	+ 80 € - Voir la page 314
Verre Spécial	+ 45 € - Voir la page 74
Verre Master Carré	+ 80 € - Voir la page 74
Verre miroir Mirastar	+ 330 €/panneau
imagik	+ 130 €

Configuration avec barre LED Lyon de 1000 mm.
Non disponible en finition Carglass.
Imagik disponible pour L>260 mm.

Série Arcoiris Plus / AC-240

FAÇADE 1 PANNEAU FIXE + 1 VOLET MOBILE INTÉRIEUR ET EXTÉRIEUR



PRÉSENTATION: Finition Noir · Verre Gris Fumé.

Caractéristiques

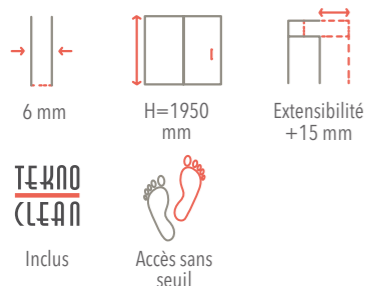

Finitions profilés



Blanc* Argent* Argent Haute Brilliance* Chrome Noir

Détails techniques

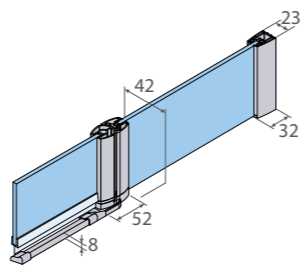

Mesures en mm

Verre

Transparent Acide Gris Fumé
Voir plus d'options de verre sur-mesure à la page 20VIDÉO
D'INSTALLATION
youtu.be/MKVZuuKV7s

! * Pour ces finitions de profilés: les poignées, pommeaux, porte-serviettes, décorations et profilés de base sont fournis en Chrome.

Tarif - Standard

Dimensions (mm)			Code	Fixation		Verre	Profilé			
Côte extérieure	L	F		I	D	V01	01	18	14	13
L+F				Gauche	Droite	Transparent	Blanc	Argent	Chrome	Noir
1235-1250	885-900	350	118240-1235	I	D	+0 €	835 €	920 €	1.075 €	1.075 €
1335-1350	985-1000	350	118240-1335	I	D		845 €	930 €	1.085 €	1.085 €
1435-1450	1085-1100	350	118240-1435	I	D		855 €	945 €	1.095 €	1.095 €
1535-1550	1185-1200	350	118240-1535	I	D		865 €	955 €	1.110 €	1.110 €

Composition du code standard: Code + Gauche/Droite + Verre + Profilé = Code produit complet

Exemple: 118240-1535DV0113

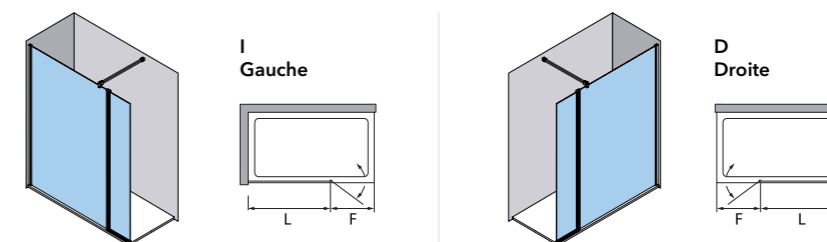

Tarif - Sur-mesure

Dimensions (mm)			Profilé (Verre transparent)				
Hauteur	L	F	Blanc	Argent	Argent Haute Brilliance	Chrome	Noir
1950 mm Variation de hauteur: + 50 €	250-450	250-500	840 €	930 €	975 €	1.100 €	1.100 €
	450-750	250-500	860 €	955 €	1.000 €	1.125 €	1.125 €
	750-1050	250-500	880 €	975 €	1.020 €	1.145 €	1.145 €
	1050-1350	250-500	905 €	1.000 €	1.040 €	1.170 €	1.170 €
	1350-1600	250-500	925 €	1.020 €	1.065 €	1.190 €	1.190 €

Verre Satiné	+ 155 € - Voir la page 314
Verre Spécial	+ 90 € - Voir la page 74
Verre Master Carré	+ 155 € - Voir la page 74
imagik	+ 255 €

Pommeau et arrondi non inclus.
Porte-serviette intégré en option.
Ouverture intérieure et extérieure.
Imagik disponible pour L>293 mm.

Série Gallery / GA-240

FAÇADE 1 PANNEAU FIXE + 1 VOLET MOBILE INTÉRIEUR ET EXTÉRIEUR



PRÉSENTATION: Finition Or Mat · Verre Transparent.

Détails techniques

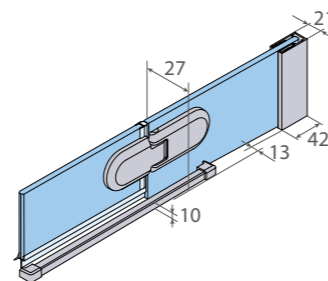

Mesures en mm

CONSULTEZ PROMOTION DE
LANCLEMENT SUR LE SITE WEB

Tarif - Sur-mesure

Hauteur	Dimensions (mm)			Profilé (Verre transparent)			
	L+F	L	F	Blanc Mat	Chrome	Or Mat	Noir
1950 mm Variation de hauteur: + 50 €	1235-1250	885-900	350	1.070 €	1.070 €	1.150 €	1.070 €
	1335-1350	985-1000	350	1.080 €	1.080 €	1.165 €	1.080 €
	1435-1450	1085-1100	350	1.095 €	1.095 €	1.175 €	1.095 €
	1535-1550	1185-1200	350	1.105 €	1.105 €	1.190 €	1.105 €

Verre Satiné + 140 € - Voir la page 314

Verre Spécial + 80 € - Voir la page 90

Verre Master Carré + 140 € - Voir la page 90

 + 230 €

Pommeau et arrondi non inclus.
Porte-serviette intégré en option.
Ouverture intérieure et extérieure.
La dimension de L correspond à son extensibilité et n'est pas un rang.

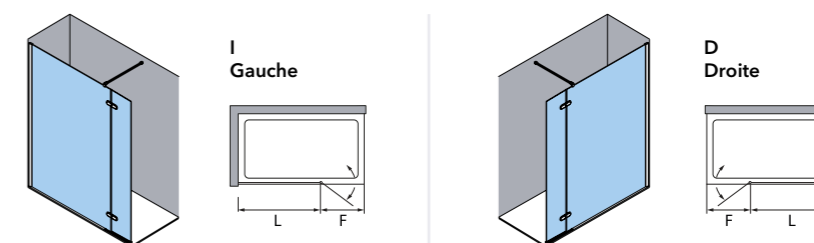

Caractéristiques

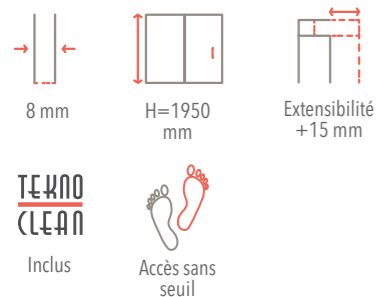

Verre



Transparent Acide Gris Fumé

Voir plus d'options de verre sur-mesure à la page 20

Finitions profilés

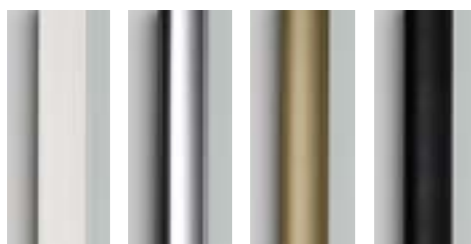

Blanc Mat Chrome Or Mat Noir

Série Vanity / VY-250

FAÇADE SUSPENDUE 2 PANNEAUX. 1 PANNEAU COULISSANT + 1 FIXE



PRÉSENTATION: Finition Noir · Verre Transparent · Poignée Roma de série.

Détails techniques

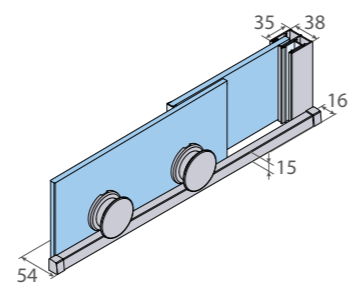

Mesures en mm

Tarif - Standard

Dimensions (mm)	Code	Côté		Verre	Profilé	
		I	D		19	14
Côte extérieure				V01	Blanc Mat	Chrome
F		Gauche	Droite	Transparent		
1070-1080	159250-1070	I	D	+0 €	885 €	885 €
1170-1180	159250-1170	I	D		950 €	950 €
1370-1380	159250-1370	I	D		1.015 €	1.015 €
1470-1480	159250-1470	I	D		1.075 €	1.075 €
1570-1580	159250-1570	I	D		1.140 €	1.140 €

Composition du code standard: Code + Gauche/Droite + Verre + Profilé = Code produit complet

Exemple: 159250-1470I0114

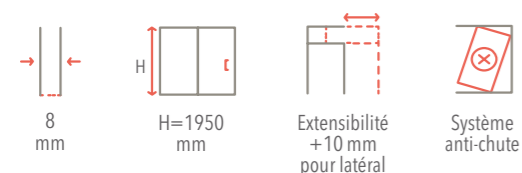

Caractéristiques

TECHNO
CLEAN

Inclus

Verre



Transparent Acide Gris Fumé

Voir plus d'options de verre sur-mesure à la page 20

Tarif - Sur-mesure

Dimensions (mm)		Profilé (Verre transparent)				
Hauteur	F	Blanc Mat	Argent Haute Brillance	Chrome	Noir	Or Mat
1950 mm Variation de hauteur: + 50 €	900-1100	900 €	840 €	900 €	900 €	935 €
	1100-1300	990 €	930 €	990 €	990 €	1.030 €
	1300-1450	1.080 €	1.025 €	1.080 €	1.080 €	1.125 €
	1450-1600	1.170 €	1.115 €	1.170 €	1.170 €	1.215 €
	1600-1900	1.265 €	1.205 €	1.265 €	1.265 €	1.310 €
1900-2200	1.355 €	1.295 €	1.355 €	1.355 €	1.405 €	

Verre Satiné	+ 155 € - Voir la page 314
Verre Spécial	+ 90 € - Voir la page 176
Verre Master Carré	+ 155 € - Voir la page 176
imagil	+ 255 €

NOUVEAUTÉ
FINITION OR MAT DISPONIBLE À PARTIR JUILLET 2022

Finitions profilés



Blanc Mat Argent Haute Brillance Chrome Noir Or Mat

Accessoires de série



Poignée Roma (Couleur selon profilé)

Voir autres accessoires en option à la page 176



PRÉSENTATION: Finition Chrome · Verre Transparent · Décor Imagik modèle Fog (CL-10-07 B) · Poignée Oxford en option.

Caractéristiques

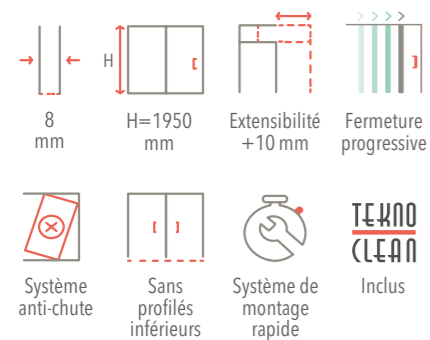

Finitions profilés



Blanc Mat Argent Chrome Noir

Détails techniques

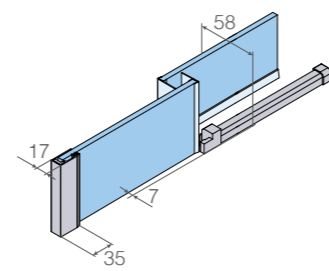

Mesures en mm

INFORMATION COMPLÉMENTAIRE

La position de la barre stabilisatrice est fixe.

F symbolise la dimension de la paroi à partir du mur jusqu'à l'extrémité du guide. La largeur de la barre à sa base est D=26 mm.

Lorsque la paroi est complètement fermée, la largeur totale de l'ensemble fixe et coulissant est de F-30 mm.

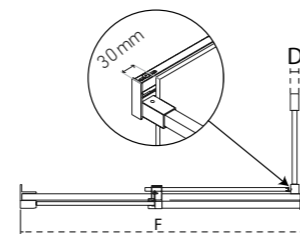

Verre



Transparent Acide Gris Fumé
Voir plus d'options de verre sur-mesure à la page 20

Accessoires de série



Poignée Turin (Couleur selon profilé)

Tarif - Standard

Dimensions (mm)	Code	Côté		Verre	Profilé	
		I	D		14	13
Côte extérieure		Gauche	Droite	V01	Chrome	Noir
F				Transparent		
970-980	126250-0970	I	D	+0 €	1.135 €	1.135 €
1070-1080	126250-1070	I	D		1.170 €	1.170 €
1170-1180	126250-1170	I	D		1.200 €	1.200 €
1370-1380	126250-1370	I	D		1.235 €	1.235 €
1470-1480	126250-1470	I	D		1.265 €	1.265 €
1570-1580	126250-1570	I	D		1.300 €	1.300 €

Composition du code standard: Code + Gauche/Droite + Verre + Profilé = Code produit complet

Exemple: 126250-1470DV0114

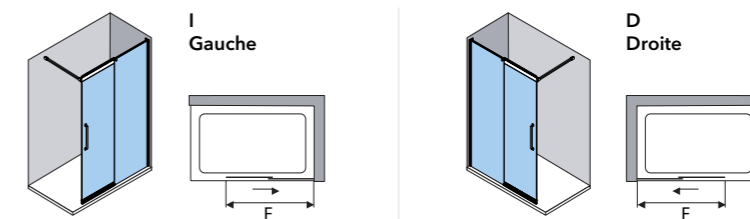

Tarif - Sur-mesure

Dimensions (mm)		Profilé (Verre transparent)			
Hauteur	F	Blanc Mat	Argent	Chrome	Noir
1950 mm Variation de hauteur: + 50 €	900-1100	1.210 €	1.130 €	1.210 €	1.210 €
	1100-1300	1.275 €	1.190 €	1.275 €	1.275 €
	1300-1500	1.335 €	1.250 €	1.335 €	1.335 €
	1500-1700	1.395 €	1.310 €	1.395 €	1.395 €
	1700-2000	1.455 €	1.370 €	1.455 €	1.455 €

Verre Satiné	+ 155 € - Voir la page 314
Verre Spécial	+ 90 € - Voir la page 74
Verre Master Carré	+ 155 € - Voir la page 74
imagik	+ 255 €

À partir de F=1100 mm, la dimension de la porte coulissante reste à 580 mm, et la dimension du panneau fixe augmente. Le F correspond à la dimension de la paroi du mur jusqu'à l'extrémité du guide.



VIDÉO D'INSTALLATION
youtu.be/Yo7lsmducw

Série Hit / HI-250

FAÇADE SUSPENDUE 2 PANNEAUX. 1 PANNEAU COULISSANT + 1 FIXE



PRÉSENTATION: Finition Argent Haute Brilliance · Verre Transparent · Poignée Turin en option.

Caractéristiques

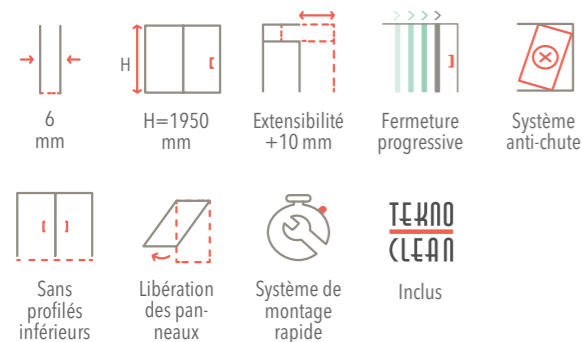

Finitions profilés



Blanc* Argent* Argent Haute Brilliance* Chrome Noir

Détails techniques

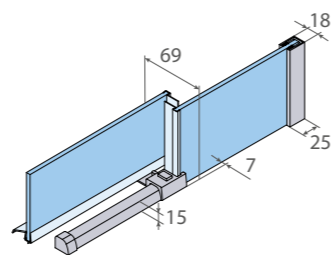

Mesures en mm

INFORMATION COMPLÉMENTAIRE

La position de la barre stabilisatrice est fixe.

F symbolise la dimension de la paroi du mur jusqu'à l'extrémité du guide. La largeur de la barre à sa base est D=26 mm.

Lorsque la paroi est complètement fermée, la largeur totale du fixe et de la porte coulissante est de F-35 mm.

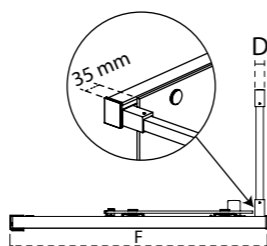

Verre



Transparent Acide Gris Fumé

Voir plus d'options de verre sur-mesure à la page 20

Accessoires de série



Voir autres accessoires en option à la page 212

Poignée Paris (Couleur selon profilé)

Tarif - Standard

Dimensions (mm)	Code	Côté		Verre	Profilé		
		I	D		01	17	13
F		Gauche	Droite	Transparent	Blanc	Argent Haute Brillance	Noir
970-980	139250-0970	I	D	+0 €	770 €	825 €	890 €
1070-1080	139250-1070	I	D		795 €	850 €	915 €
1170-1180	139250-1170	I	D		820 €	870 €	940 €
1370-1380	139250-1370	I	D		845 €	895 €	960 €
1470-1480	139250-1470	I	D		865 €	920 €	985 €
1570-1580	139250-1570	I	D		890 €	945 €	1.010 €

Composition du code standard: Code + Gauche/Droite + Verre + Profilé = Code produit complet

Exemple: 139250-1470DV0113

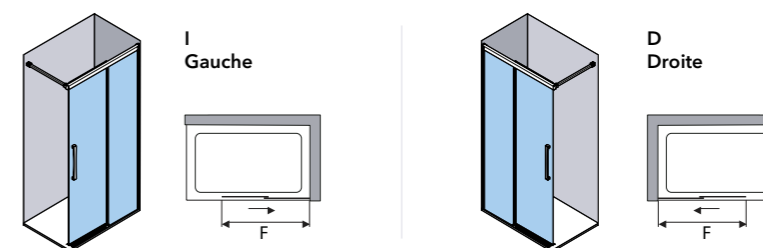

Tarif - Sur-mesure

Dimensions (mm)		Profilé (Verre transparent)				
Hauteur	F	Blanc	Argent	Argent Haute Brillance	Chrome	Noir
1950 mm Variation de hauteur: + 50 €	600-900	780 €	800 €	835 €	900 €	900 €
	900-1100	825 €	845 €	875 €	945 €	945 €
	1100-1300	865 €	885 €	920 €	985 €	985 €
	1300-1500	910 €	930 €	960 €	1.030 €	1.030 €
	1500-1700	950 €	970 €	1.005 €	1.070 €	1.070 €
	1700-2000	995 €	1.015 €	1.045 €	1.115 €	1.115 €

Verre Satiné	+ 155 € - Voir la page 314
Verre Spécial	+ 90 € - Voir la page 74
Verre Master Carré	+ 155 € - Voir la page 74
imagik	+ 255 €

Fermeture progressive comprise.
À partir de F=1400 mm, la dimension de la porte coulissante reste à 720 mm, et la dimension du panneau fixe augmente.
Le F correspond à la dimension de la paroi du mur jusqu'à l'extrémité du guide.

CARACTÉRISTIQUES DE LA SÉRIE FIXES ONE

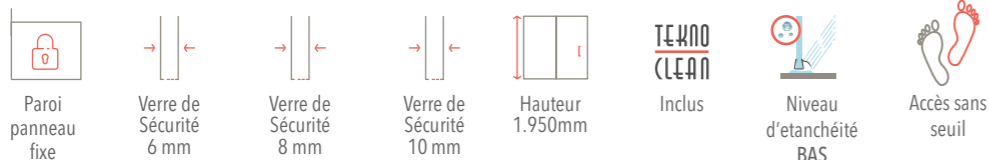

FINITIONS DISPONIBLES

Voir disponibilité selon modèle

VERRE DE SÉCURITÉ 6, 8 ou 10 mm selon modèle

TARIF BASE	VERRES AVEC SUPPLÉMENT SUR TARIF DE BASE						
Transparent	Transparent avec Satiné*	Verre Spécial			Master Carré	Mirastar	imagik
		Acide	Carglass (uniquement pour 6mm)	Bleu	Gris Fumé		Impression digitale Imagik**

* Voir les options de verre Satiné à la page 314. Possibilité de Satinés personnalisés avec surcoût. Voir atypique 7.
** Voir variété de décors dans le Décorateur Virtuel en ligne.

PROFILÉS

Voir disponibilité selon modèle

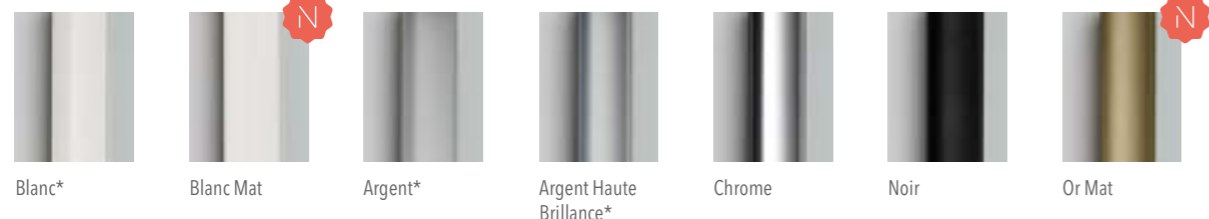

* Pour ces finitions de profilé: les poignées, pommeaux, porte-serviettes, barres, accessoires et profilés base seront fournis en Chrome.

VARIÉTÉ DE PROFILÉS

<p>Profilé OV</p> <p>Verre de 6 mm: A=23 mm B=35 mm</p> <p>Compensation de 15mm</p>	<p>Profilé OT</p> <p>A=17 mm B=35 mm 8mm épaisseur</p> <p>A=19 mm B=35 mm 10mm épaisseur</p> <p>Compensation de 15mm</p>	<p>Profilé OB</p> <p>Verre de 6 mm: A = 27 mm B = 18 mm</p> <p>Verre de 8 mm: A = 30 mm B = 18 mm</p> <p>Compensation de 10mm</p>	<p>Profilé OL</p> <p>Verre 8 mm A=20 mm B=25 mm</p> <p>Verre 10 mm A=20 mm B=25 mm</p> <p>Compensation de 10mm</p>

BARRES STABILISATRICES

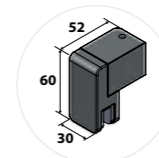

BARRE MULTIPOSITION DE SÉRIE



<p>Chrome</p> <p>POUR PROFILÉS:</p>	<p>Noir</p> <p>POUR PROFILÉ:</p>	<p>Blanc Mat</p> <p>POUR PROFILÉ:</p>	<p>Or Mat</p> <p>POUR PROFILÉ:</p>
-------------------------------------	----------------------------------	---------------------------------------	------------------------------------

BARRES OPTIONALES POUR FIXES

<p>Chrome Blanc Mat Noir</p> <p>+160€</p>	<p>Chrome Blanc Mat Noir</p> <p>+255€</p>	<p>Chrome Blanc Mat Noir</p> <p>+145€</p>	<p>Chrome Blanc Mat Noir</p> <p>+120€</p>
<p>Or Mat</p> <p>+220€</p>	<p>Or Mat</p> <p>+315€</p>	<p>Or Mat</p> <p>+160€</p>	<p>Or Mat</p> <p>+165€</p>

* Ce type de barres nécessite un assemblage optimal pour garantir la stabilité de la paroi.

BARRE LED OT-2001 LYON



Barre LED Chrome Barre LED Noir

- » Télécommande ON/OFF incluse.
- » Luminosité : 1152 lm/m.*
- » Consommation : 9.6 W/m.
- » Sous-tension de sécurité 24 V.
- » Couleur de la lumière : Blanc Neutre 4000 k.
- » Connexion rapide.
- » IP65 : Totalement étanche à la poussière. Résistance aux éclaboussures et jets d'eau.
- » Transformateur inclus IP67.

* Une barre LED de 750 mm équivaldrait à la puissance lumineuse d'une ampoule LED de 12 W ou d'une ampoule incandescente de 60 W.

ACCESSOIRES OPTIONALES POUR FIXES

+55€	+65€	+70€	+70€	+70€	+70€	+70€

Voir dimensions des accessoires à la page 24.

AVIS!

- » Verre de sécurité épaisseur 6 mm, 8 mm ou 10 mm, selon modèle.
- » Verre miroir Mirastar non disponible pour verre de 10 mm.
- » Pour 10 mm d'épaisseur, série uniquement disponible en verre Transparent, Acide, Satiné et Imagik.
- » Barre stabilisatrice multiposition comprise.
- » Barre stabilisatrice multiposition adaptable à la longueur de l'espace. Elle est livrée avec une longueur de 1000 mm et découpée à la mesure souhaitée sur place. Pour un espace plus grand il est possible d'augmenter la longueur de la barre jusqu'à 1300 mm sur demande.
- » Dans le cas d'une barre de mur à mur, elle est fournie avec une longueur de 2000 mm. Pour les mesures de plus grande envergure, il est possible d'augmenter la longueur de la barre jusqu'à 2500 mm. Il est indispensable de l'indiquer dans la commande.
- » Hauteur maximale de paroi fixe avec profilé au mur finition Chrome 2000 mm. Pour les autres finitions, hauteur maximum 2200 mm.
- » Sauf indication contraire, la paroi sera fournie avec un verre d'épaisseur minimale.
- » Imagik personnalisé. Consulter la faisabilité technique de la proposition.
- » Tout verre supérieur à 1200 mm ou guides et profilés supérieures à 2200 mm, entraînera un supplément sur tarif en raison de conditions logistiques spéciales. Voir "supplément sur tarif".
- » **Pour les modèles de baignoires, une augmentation de prix sera appliquée pour les hauteurs spéciales. (Voir suppléments sur tarif).**
- » **Prix H.T.**

SUPPLÉMENTS SUR TARIF**CONDITIONS SPÉCIALES DE LOGISTIQUE:**

- Supplément pour verres entre 1200 et 1600 mm. Voir photo page 339. **+120 € nets**
(Pour d'autres dimensions consulter notre Service Client).
- Supplément pour guides et profilés de plus de 2200 mm. **+150 € nets**

ATYPIQUE 1: Demande de hauteur spéciale pour baignoires ou modification de hauteur standard. Demande de modifications nécessitant une étude technique et l'élaboration d'un plan d'action de planimétrie. **+50 €**

ATYPIQUE 2: Demande d'arrondi. Demande de modification dans la distribution du panneau et/ou de la paroi fixe de manière non uniforme. **+70 €**

ATYPIQUE 3: Demande de formes spéciales dans le verre au moyen de l'alésage* ou fraisage. Liaisons pour montage mural avec profilés « orientables », voir page 30. Raccords spéciaux entre les parois et/ou connecteurs angulaires. Demande de verre avec profilé irrégulier ou avec inclinaison. **+150 €**

ATYPIQUE 4: Tout autre changement, proposition de modification ou personnalisation non compris dans les suppléments susmentionnés doit être consulté et proposé à l'avance en collaboration avec notre département dédié au Service Client. **à consulter**

ATYPIQUE 5: KONVERT. Demande de configurations avec parois et de solutions personnalisées qui nécessitent une étude et une planimétrie, non indiquées dans le tarif. **+260 €**

ATYPIQUE 6: Changement de couleur et/ou de position d'IMAGIK ou de position en SATINÉ. **+80 €**

ATYPIQUE 7: Demande d'IMAGIK ou SATINÉ personnalisé**. **+320 €**

*Si un profilé embellisseur d'aluminium est nécessaire pour recouvrir les pièces alésées ou fraisées, voir information sur "Infotek" page 338.

**L'image fournie doit respecter des exigences minimales de qualité et de taille afin d'être reproduite par le système d'impression IMAGIK, designs en format vectoriel conseillés ou images matricielles avec une qualité minimale de 300 dpi et une taille à l'échelle 1:1 pour la reproduction. En cas de besoin d'un effet ou d'une finition spéciale, vérifier les possibilités, la faisabilité technique et l'offre économique personnalisée.

Voir schémas explicatifs de chaque cas à INFOTEK (page 339).

POUR LES MODÈLES DE BAINOIRES, UNE AUGMENTATION DE PRIX SERA APPLIQUÉE POUR LES HAUTEURS SPÉCIALES. (VOIR ATYPIQUE 1)

FIXE AVEC COUPE EN PENTE

- L'espace depuis la base du verre jusqu'au début de la pente est fixe: 1100 mm.
- A=310 mm pour H=1950 mm. Consultez pour d'autres hauteurs.

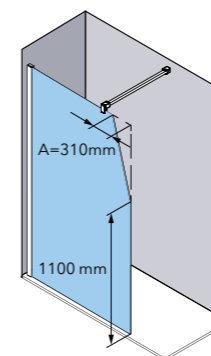
**FIXE AVEC PORTE-SERVIETTE INTÉGRÉ**

- L'espace depuis la base du verre jusqu'au début du porte-serviette est fixe et mesure 1460 mm.
- Le porte-serviette mesure environ 200 mm de longueur.

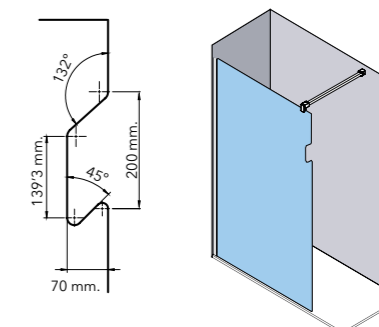
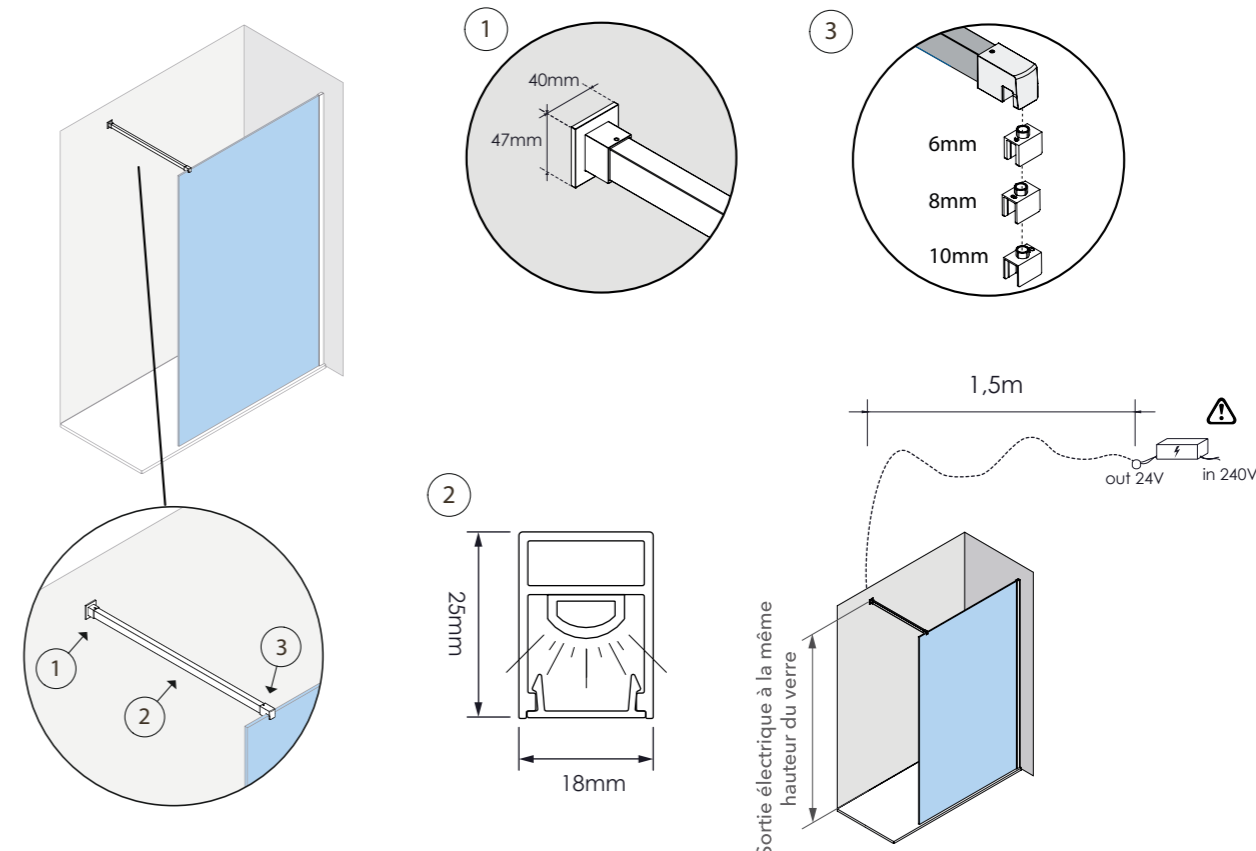
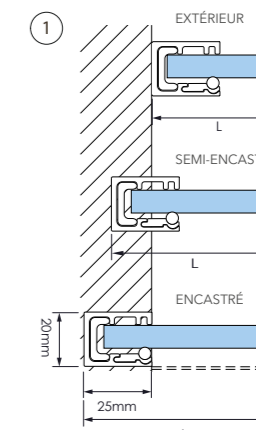
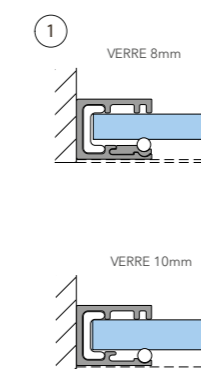
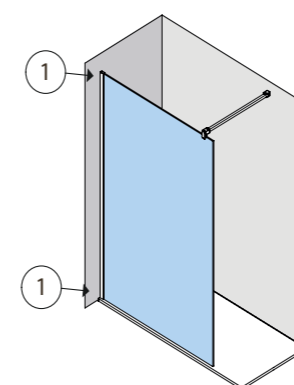
**OT 2001 LYON » Recoupable tous les 5 cm****OL-2000 PROFILÉ ENCASTRÉ**

GALLERY

BATTANTE

Pour plus d'info:



CONSULTEZ PROMOTION DE
LANCLEMENT SUR LE SITE WEB

PROFILTEK

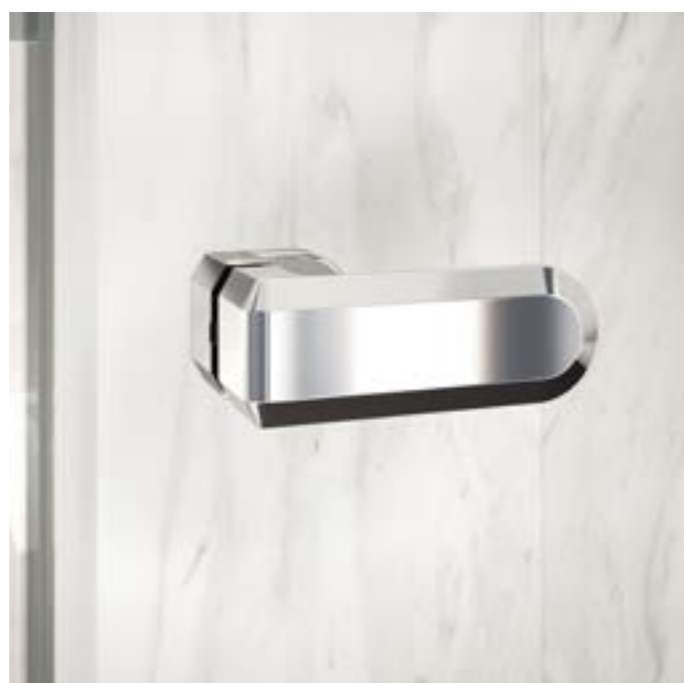

GA-206 Façade 1 porte battante sur fixe P.80



GA-216 1 Porte battante sur fixe + 1 fixe P.82



GA-209 Façade 3 panneaux 1 Fixe + 1 porte battante + 1 fixe en alignement P.84



GA-213 Ouverture angulaire. 2 portes battantes + 2 panneaux fixes P.86



GA-240 Façade 1 panneau fixe + 1 volet mobile intérieur et extérieur P.88

CARACTÉRISTIQUES:

- » Paroi de douche à portes battantes avec fixes.
- » Ouverture intérieure et extérieure.
- » Finitions disponibles: Chrome, Noir, Or Mat et Blanc Mat.
- » Paroi avec charnières à fleur du verre intérieur entre fixe et porte.
- » Verre de sécurité épaisseur 8 mm.
- » Profilé sur mur avec extensibilité du profilé jusqu'à +15 mm.
- » Equipée de fermeture magnétique ou joint contact. Profilé de fermeture magnétique avec aimant inséré.
- » Poignée Berlin de série dans la finition de la paroi.
- » Profilé base dans la finition de la paroi.
- » Verre avec traitement Teknoclean inclus.

BATTANTES

Série Gallery / GA-206

FAÇADE 1 PORTE BATTANTE SUR FIXE



PRÉSENTATION: Finition Noir · Verre Transparent · Poignée Berlin de série.

Caractéristiques

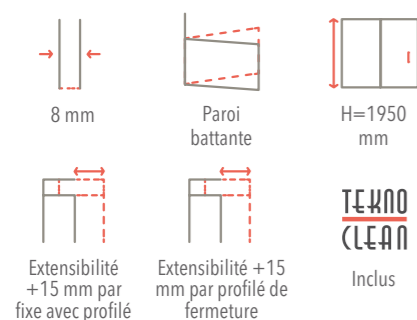

Finitions profilés

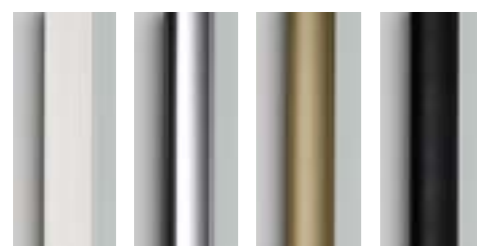

Blanc Mat Chrome Or Mat Noir

Détails techniques

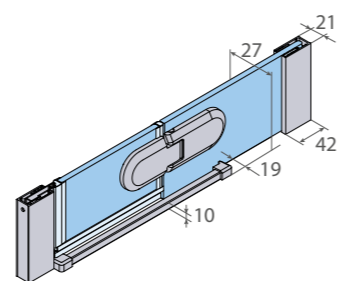

Mesures en mm

TYPE DE FERMETURE

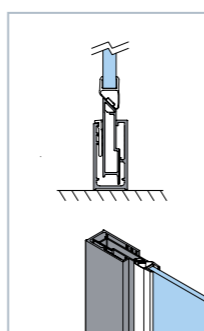

Profilé avec fermeture magnétique. Ouverture intérieure ou extérieure.

Verre



Transparent Acide Gris Fumé

Voir plus d'options de verre sur-mesure à la page 20

Accessoires de série



Poignée Berlin (Couleur selon profilé)

Voir autres accessoires en option à la page 90

Tarif - Standard

Dimensions (mm)			Code	Fixation		Verre	Profilé & Charnières	
Côte extérieure	F	L		I	D	V01	14	13
F+L				Gauche	Droite	Transparent	Chrome	Noir
870-900	570	300	155206-0870	I	D	+0 €	955 €	955 €
970-1000	670	300	155206-0970	I	D		960 €	960 €
1070-1100	770	300	155206-1070	I	D		965 €	965 €
1170-1200	720	450	155206-1170	I	D		970 €	970 €

Composition du code standard: Code + Gauche/Droite + Verre + Profilé = Code produit complet

Exemple: 155206-0870IV0114

EN STANDARD: Fermeture magnétique. Ouverture extérieure.

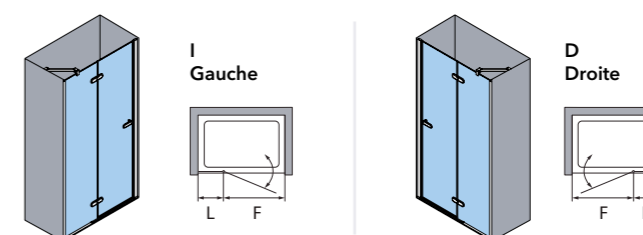

Tarif - Sur-mesure

Dimensions (mm)		Profilé & Charnières (Verre transparent)			
Hauteur	F+L	Blanc Mat	Chrome	Or Mat	Noir
1950 mm	700-900	970 €	970 €	1.040 €	970 €
	900-1200	985 €	985 €	1.060 €	985 €
	1200-1500	1.005 €	1.005 €	1.075 €	1.005 €
	1500-1800	1.020 €	1.020 €	1.095 €	1.020 €
	1800-2000	1.040 €	1.040 €	1.115 €	1.040 €

Verre Satiné + 155 € - Voir la page 314

Verre Spécial + 90 € - Voir la page 90

Verre Master Carré + 155 € - Voir la page 90

imagik + 255 €

⚠ Dimensions fixes de L=300, 450, 600, 900 ou 1200mm.

Fabrication min. de F=410 mm et L=300 mm.
Fabrication max. de F=890 mm et L=1200 mm.
Ouverture extérieure.

BATTANTES**Série Gallery / GA-216**

1 PORTE BATTANTE SUR FIXE + 1 FIXE

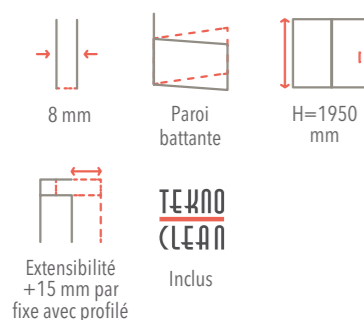
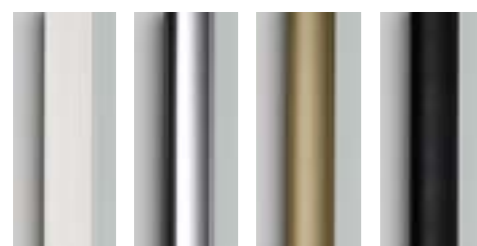

PRÉSENTATION: Finition Chrome · Verre Transparent · Poignée Berlin de série.

Caractéristiques**Finitions profilés**

Blanc Mat Chrome Or Mat Noir

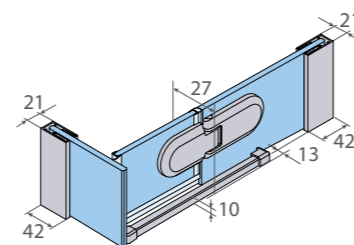
Détails techniques

Mesures en mm

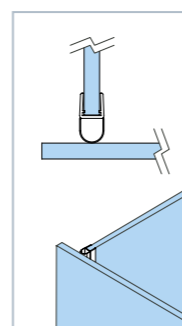
TYPE DE FERMETUREFermeture joint contact.
Ouverture intérieure et extérieure.**Verre**

Transparent Acide Gris Fumé

Voir plus d'options de verre sur-mesure à la page 20

Accessoires de série

Poignée Berlin (Couleur selon profilé)

Voir autres accessoires en option à la page 90

Tarif - Standard Prix pour un ensemble d'angle complet.

Dimensions (mm) FAÇADE		FIXE	Code	Côté		Verre	Profilé & Charnières	
FF+F	FF			I	D		14	13
		L		Gauche	Droite	V01 Transparent	Chrome	Noir
970-985	300	770-785	155216-09701	I	D	+0 €	1.215 €	1.215 €
970-985	300	870-885	155216-09702	I	D		1.225 €	1.225 €
1170-1185	450	770-785	155216-11701	I	D		1.240 €	1.240 €
1170-1185	450	870-885	155216-11702	I	D		1.250 €	1.250 €
1370-1385	600	770-785	155216-13701	I	D		1.260 €	1.260 €
1370-1385	600	870-885	155216-13702	I	D		1.275 €	1.275 €
1570-1585	900	770-785	155216-15701	I	D		1.285 €	1.285 €
1570-1585	900	870-885	155216-15702	I	D		1.300 €	1.300 €

Composition du code standard: Code + Gauche/Droite + Verre + Profilé = Code produit complet

Exemple: 155216-09701DV0113

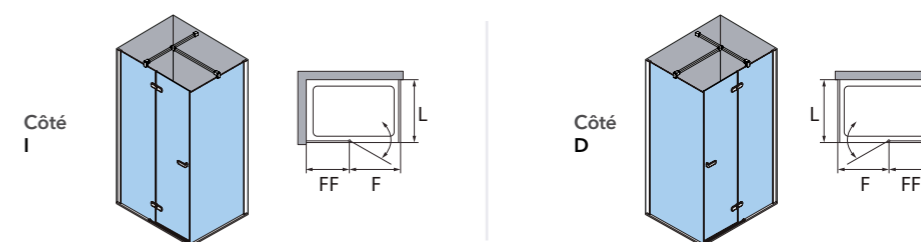
**Tarif - Sur-mesure**

Dimensions (mm)		Profilé & Charnières (Verre transparent)			
Hauteur	FF+F+L	Blanc Mat	Chrome	Or Mat	Noir
1950 mm Variation de hauteur: + 50 €	1100-1400	1.305 €	1.305 €	1.390 €	1.305 €
	1400-1700	1.320 €	1.320 €	1.410 €	1.320 €
	1700-2000	1.340 €	1.340 €	1.425 €	1.340 €
	2000-2300	1.360 €	1.360 €	1.445 €	1.360 €
	2300-2600	1.375 €	1.375 €	1.465 €	1.375 €

Verre Satiné + 235 € - Voir la page 314

Verre Spécial + 135 € - Voir la page 90

Verre Master Carré + 235 € - Voir la page 90

imagik + 330 €

⚠ Dimensions fixes de L=300, 450, 600, 900 ou 1200mm.

Fabrication min. de F=360 mm, FF=300 mm et L=150 mm.
Fabrication max. de F=820 mm.
Ouverture intérieure et extérieure.

BATTANTES**Série Gallery / GA-209**

FAÇADE 3 PANNEAUX. 1 FIXE + 1 PORTE BATTANTE + 1 FIXE EN ALIGNEMENT



PRÉSENTATION: Finition Blanc Mat · Verre Transparent · Poignée Berlin de série.

Caractéristiques

Extensibilité
+15 mm par
fixe avec profilé

**TEKNO
CLEAN**
Inclus

Finitions profilés

Blanc Mat Chrome Or Mat Noir

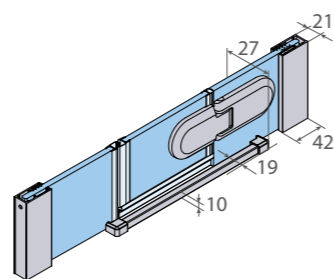
Détails techniques

Mesures en mm

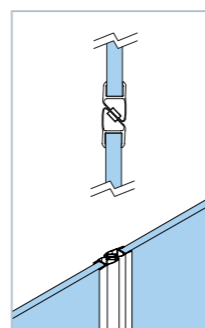
TYPE DE FERMETURE

Fermeture magnétique.
Ouverture intérieure ou
extérieure.

Verre

Transparent Acide Gris Fumé

Voir plus d'options de verre sur-mesure à la page 20

Accessoires de série

Poignée Berlin (Couleur selon profilé)

Voir autres
accessoires
en option à
la page 90**Tarif - Sur-mesure**

Dimensions (mm)		Profilé & Charnières (Verre transparent)			
Hauteur	LL+F+L	Blanc Mat	Chrome	Or Mat	Noir
1950 mm Variation de hauteur: + 50 €	1100-1400	1.305 €	1.305 €	1.390 €	1.305 €
	1400-1700	1.320 €	1.320 €	1.410 €	1.320 €
	1700-2000	1.340 €	1.340 €	1.425 €	1.340 €
	2000-2300	1.360 €	1.360 €	1.445 €	1.360 €
	2300-2600	1.375 €	1.375 €	1.465 €	1.375 €

Verre Satiné	+ 235 € - Voir la page 314
Verre Spécial	+ 135 € - Voir la page 90
Verre Master Carré	+ 235 € - Voir la page 90
imagik	+ 330 €

⚠ Dimensions fixes de L=300, 450, 600, 900 ou 1200mm.

Fabrication min. de F ou L=360 mm et LL=300 mm.
Fabrication max. de F ou L=830 mm et FF ou LL=1200 mm.
Ouverture intérieure ou extérieure.

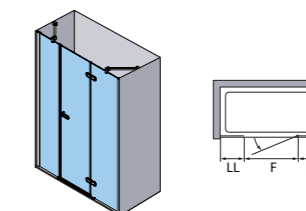

BATTANTES**Série Gallery / GA-213**

ANGULAIRE 2 PORTES BATTANTES + 2 PANNEAUX FIXES



PRÉSENTATION: Finition Blanc Mat · Verre Transparent · Poignée Berlin de série.

Caractéristiques**Finitions profilés**

Blanc Mat Chrome Or Mat Noir

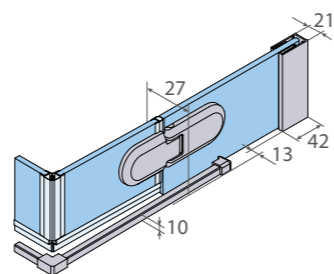
Détails techniques

Mesures en mm

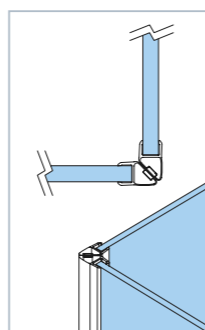
TYPE DE FERMETUREFermeture magnétique.
Ouverture extérieure.**Verre**

Transparent Acide Gris Fumé

Voir plus d'options de verre sur-mesure à la page 20

Accessoires de série

Poignée Berlin (Couleur selon profilé)

Tarif - Sur-mesure

Dimensions (mm)		Profilé & Charnières (Verre transparent)			
Hauteur	FF+F+L+LL	Blanc Mat	Chrome	Or Mat	Noir
1950 mm Variation de hauteur: + 50 €	1400-1700	1.620 €	1.620 €	1.720 €	1.620 €
	1700-2000	1.640 €	1.640 €	1.740 €	1.640 €
	2000-2300	1.660 €	1.660 €	1.760 €	1.660 €
	2300-2600	1.675 €	1.675 €	1.775 €	1.675 €
	2600-2900	1.695 €	1.695 €	1.795 €	1.695 €

Verre Satiné + 310 € - Voir la page 314

Verre Spécial + 180 € - Voir la page 90

Verre Master Carré + 310 € - Voir la page 90

 + 390 €

⚠ Dimensions fixes de FF et LL=300, 450, 600, 900 ou 1200mm.

Fabrication min. de F ou L=260 mm et FF ou LL=300 mm.
Fabrication max. de F ou L=820 mm et FF ou LL=1200 mm.
Ouverture extérieure.

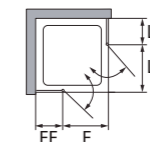
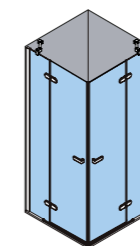



PRÉSENTATION: Finition Or Mat · Verre Transparent.

Détails techniques

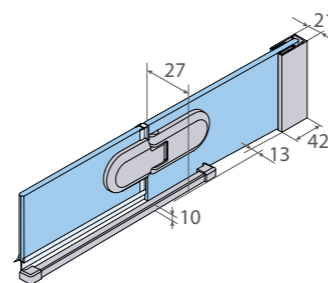

Mesures en mm

Tarif - Sur-mesure

Hauteur	Dimensions (mm)			Profilé (Verre transparent)			
	L+F	L	F	Blanc Mat	Chrome	Or Mat	Noir
1950 mm Variation de hauteur: + 50 €	1235-1250	885-900	350	1.070 €	1.070 €	1.150 €	1.070 €
	1335-1350	985-1000	350	1.080 €	1.080 €	1.165 €	1.080 €
	1435-1450	1085-1100	350	1.095 €	1.095 €	1.175 €	1.095 €
	1535-1550	1185-1200	350	1.105 €	1.105 €	1.190 €	1.105 €

Verre Satiné + 155 € - Voir la page 314

Verre Spécial + 90 € - Voir la page 90

Verre Master Carré + 155 € - Voir la page 90

+ 255 €

Pommeau et arrondi non inclus.
Porte-serviette intégré en option.
Ouverture intérieure et extérieure.
La dimension de L correspond à son extensibilité et n'est pas un rang.

GA

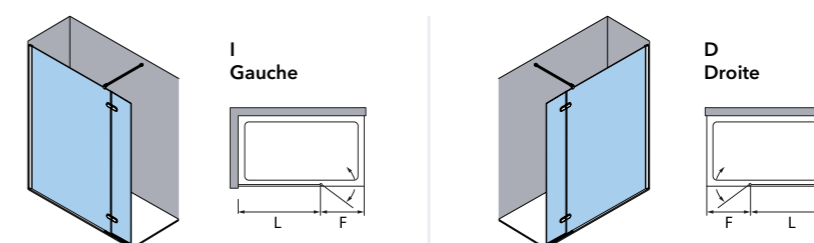

Caractéristiques

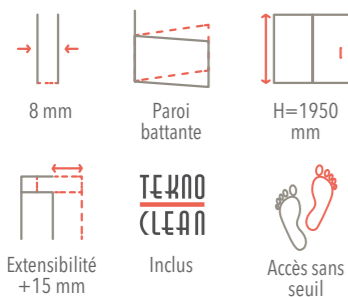

Verre



Transparent Acide Gris Fumé

Voir plus d'options de verre sur-mesure à la page 20

Finitions profilés



Blanc Mat Chrome Or Mat Noir

CARACTÉRISTIQUES DE LA SÉRIE GALLERY

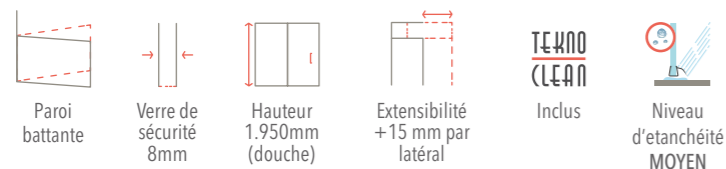

FINITIONS DISPONIBLES

VERRE DE SÉCURITÉ 8 mm

TARIF BASE	VERRES AVEC SUPPLÉMENT SUR TARIF DE BASE			
Transparent	Satiné Transparent avec Satiné*	Verre Spécial Acide	Verre Spécial Bleu	Verre Spécial Gris Fumé
		Master Carré	Imagik Impression digitale Imagik**	

* Voir les options de verre Satiné à la page 314. Possibilité de Satinés personnalisés avec surcoût. Voir atypique 7.
** Voir variété de décors dans le Décorateur Virtuel en ligne.

CHARNIÈRES

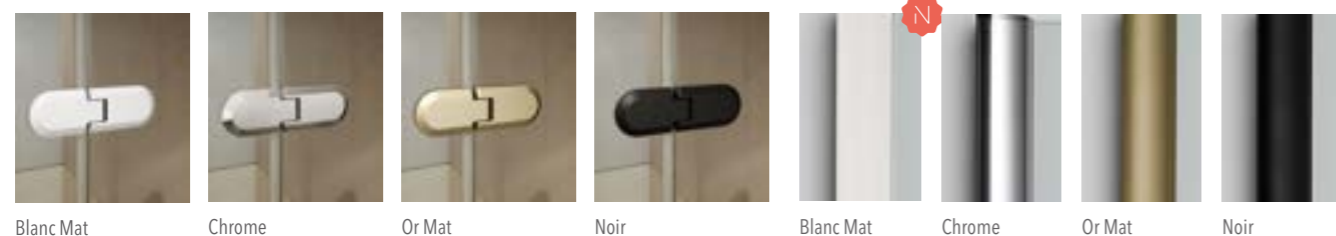

PROFILÉS

ACCESSOIRES (€/UNITÉ)



Voir dimensions des accessoires à la page 24.

BARRE MULTIPOSITION



AVIS!

- » Seulement seront fabriqués sur mesure: panneaux battants, fixes latéraux et fixes en alignement.
- » Hauteur maximale douche 2200 mm, excepté pour la finition Chrome hauteur maximale 2000 mm.
- » Sur les parois avec une hauteur supérieure à 1950 mm, la F maximale ne peut pas être supérieure à 750mm.
- » Sur les parois avec une hauteur inférieure à 1950 mm, la F maximale ne peut pas être supérieure à 820mm.
- » Extensibilité frontale de +15 mm par latéral.
- » Obligatoire d'indiquer le côté de fixation sur la commande.
- » Obligatoire d'indiquer la dimension du fixe (L) et de la porte (F) sur la commande.
- » Dans les modèles GA-206 et GA-213 l'ouverture est extérieure. Dans les modèles GA-216 et GA-240 l'ouverture est intérieure et extérieure.
- » Le recul de la paroi est déterminée par l'extérieur du profilé de base.
- » Cette paroi permet une installation sur douche à l'italienne, voir informations sur la **douche à l'italienne** à la page 345.
- » Le receveur posé au sol et suivant pose carrelage peut provoquer un changement de la dimension de la paroi.
- » Sur les parois avec une hauteur inférieure à 1650 mm, la hauteur de la poignée est de 600 mm. Sur les parois avec une hauteur supérieure à 1650 mm, la poignée se centre sur le verre.
- » Imagik personnalisée. Consulter la faisabilité technique de la proposition.
- » Tout verre supérieur à 1200 mm ou guides et profilés supérieurs à 2200 mm, comportera une augmentation supplémentaire dans le tarif, pour des conditions logistiques spéciales. Voir "Suppléments sur tarif".
- » **Pour les modèles de baignoires, une augmentation de prix sera appliquée pour les hauteurs spéciales. (Voir Atypique 1).**
- » **Prix H.T.**

SUPPLÉMENTS SUR TARIF

CONDITIONS SPÉCIALES DE LOGISTIQUE:

- Supplément pour verres entre 1200 et 1600 mm. Voir photo page 339. (Pour d'autres dimensions consulter notre Service Client). **+120 € nets**
- Supplément pour guides et profilés de plus de 2200 mm. **+150 € nets**

ATYPIQUE 1: Demande de hauteur spéciale pour baignoires ou modification de hauteur standard. Demande de modifications nécessitant une étude technique et l'élaboration d'un plan d'action de planimétrie. **+50 €**

ATYPIQUE 2: Demande d'arrondi. Demande de modification dans la distribution du panneau et/ou de la paroi fixe de manière non uniforme. **+70 €**

ATYPIQUE 3: Demande de formes spéciales dans le verre au moyen de l'alésage* ou fraisage. Liaisons pour montage mural avec profilés « orientables », voir page 30. Raccords spéciaux entre les parois et/ou connecteurs angulaires. Demande de verre avec profilé irrégulier ou avec inclinaison. **+150 €**

ATYPIQUE 4: Tout autre changement, proposition de modification ou personnalisation non compris dans les suppléments susmentionnés doit être consulté et proposé à l'avance en collaboration avec notre département dédié au Service Client. **à consulter**

ATYPIQUE 5: KONVERT. Demande de configurations avec parois et de solutions personnalisées qui nécessitent une étude et une planimétrie, non indiquées dans le tarif. **+260 €**

ATYPIQUE 6: Changement de couleur et/ou de position d'IMAGIK ou de position en SATINÉ. **+80 €**

ATYPIQUE 7: Demande d'IMAGIK ou SATINÉ personnalisé**. **+320 €**

*Si un profilé embellisseur d'aluminium est nécessaire pour recouvrir les pièces alésées ou fraisées, voir information sur "Infotek" page 338.

**L'image fournie doit respecter des exigences minimales de qualité et de taille afin d'être reproduite par le système d'impression IMAGIK, designs en format vectoriel conseillés ou images matricielles avec une qualité minimale de 300 dpi et une taille à l'échelle 1:1 pour la reproduction. En cas de besoin d'un effet ou d'une finition spéciale, vérifier les possibilités, la faisabilité technique et l'offre économique personnalisée.

Voir schémas explicatifs de chaque cas à INFOTEK (page 339).

POUR LES MODÈLES DE BAINOIRES, UNE AUGMENTATION DE PRIX SERA APPLIQUÉE POUR LES HAUTEURS SPÉCIALES. (VOIR ATYPIQUE 1)

KEISY BATTANTE

Pour plus d'info:



PROFILTEK



CARACTÉRISTIQUES:

- » Paroi de douche à portes battantes.
- » Verre de sécurité épaisseur 8 mm.
- » Extensibilité selon modèle.
- » Pièces métalliques en Chrome.
- » Equipé de fermeture magnétique ou joint contact. Profilé de fermeture magnétique avec aimant inséré.
- » Profilé base finition Chrome.
- » Ouverture avec élévation, intérieure et/ou extérieure selon modèle.
- » Poignée London de série finition Chrome.
- » Voir les accessoires en option sur la page 108.
- » Nettoyage facile.
- » Verre avec traitement Teknoclean inclus.



KE-210 Façade 1 porte battante P.94



KE-205 Façade 1 porte battante sur mur + 1 fixe P.96



KE-206 Façade 1 porte battante sur fixe P.98



KE-207 Façade 2 panneaux battants P.100



KE-216 1 Porte battante sur fixe + 1 fixe P.102



KE-208 1 Porte battante sur mur + 1 fixe latéral P.104



KE-220 Ouverture angulaire. 2 portes battantes P.106



SÉRIE RÉCOMPENSÉE DU
PRESTIGIEUX PRIX DE DESIGN :
iF DESIGN AWARD 2020



PRÉSENTATION: Finition Argent Haute Brilliance · Verre Transparent · Poignée London de série.

Détails techniques

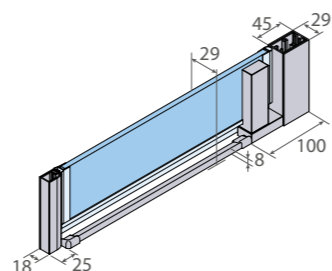

Mesures en mm

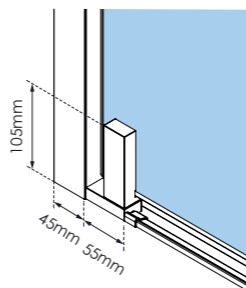

TYPE DE FERMETURE

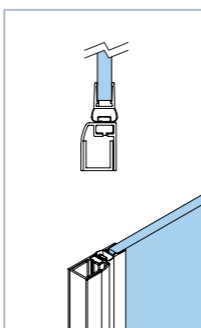

Profilé avec fermeture magnétique. Ouverture intérieure et extérieure.

Verre



Transparent Acide Gris Fumé
Voir plus d'options de verre sur-mesure à la page 20

Accessoires de série



Poignée London

!
* Pour ces finitions de profilés: les poignées, pommeaux, porte-serviettes, décorations et profilés de base sont fournis en Chrome.

Caractéristiques

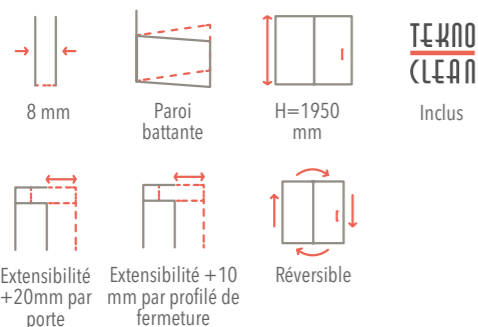

Finitions profilés

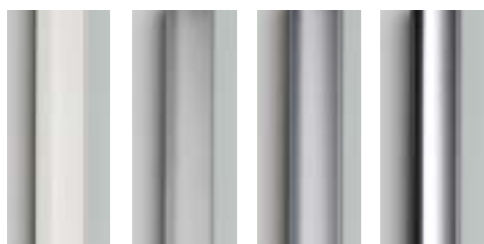

Blanc* Argent* Argent Haute Brilliance* Chrome

Tarif - Standard

Dimensions (mm)		Code	Verre	Profilé	
Côte extérieure	Ouverture		V01	18	14
F			Transparent	Argent	Chrome
770-800	646	142210-0770	+0 €	775 €	870 €
870-900	746	142210-0870		785 €	885 €
970-1000	846	142210-0970		795 €	895 €

Composition du code standard: Code + Verre + Profilé = Code produit complet

Exemple: 142210-0970V0114

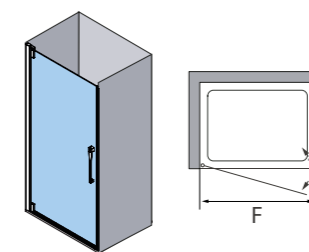

Tarif - Sur-mesure

Dimensions (mm)			Profilé (Verre transparent)			
Hauteur	F	Ouverture	Blanc	Argent	Argent Haute Brilliance	Chrome
1950 mm Variation de hauteur: + 50 €	400-550	330-430	705 €	775 €	815 €	885 €
	550-700	430-580	725 €	795 €	835 €	905 €
	700-850	580-730	750 €	820 €	860 €	930 €
	850-1000	730-880	775 €	845 €	885 €	955 €

Verre Satiné	+ 80 € - Voir la page 314
Verre Spécial	+ 45 € - Voir la page 108
Verre Master Carré	+ 80 € - Voir la page 108
imagik	+ 130 €

Fabrication minimale de F= 400 mm.
Fabrication maximale de F=1000 mm.



VIDÉO D'INSTALLATION
youtu.be/mxyQEi-mFts

BATTANTES

Série Keisy / KE-205

1 PANNEAU BATTANT POUR L'UNION AVEC DES FIXES



PRÉSENTATION: Finition Argent Haute Brilliance · Verre Transparent · Poignée London de série.

Caractéristiques

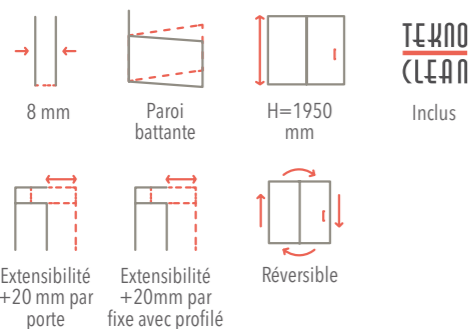

Finitions profilés



Blanc* Argent* Argent Haute Brilliance* Chrome

!
* Pour ces finitions de profilés: les poignées, pommeaux, porte-serviettes, décorations et profilés de base sont fournis en Chrome.

Détails techniques

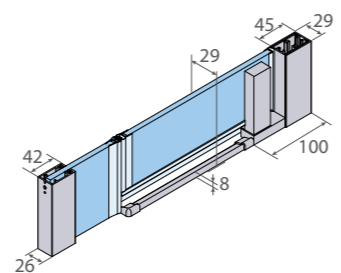

Mesures en mm

TYPE DE FERMETURE

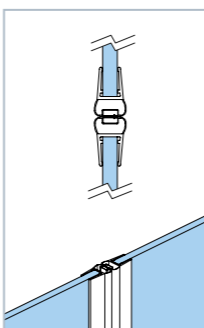

Fermeture magnétique. Ouverture intérieure et extérieure.

Verre



Transparent Acide Gris Fumé
Voir plus d'options de verre sur-mesure à la page 20

Accessoires de série



Poignée London

Voir autres accessoires en option à la page 108

Tarif - Standard

Dimensions (mm)			Code	Verre	Profilé	
Côte extérieure	F	L		V01	18	14
F + L				Transparent	Argent	Chrome
870-910	620	250	142205-0870	+0 €	1.280 €	1.380 €
970-1010	720	250	142205-0970		1.290 €	1.395 €
1070-1110	770	300	142205-1070		1.300 €	1.405 €
1170-1210	770	400	142205-1170		1.315 €	1.415 €
1370-1410	870	500	142205-1370		1.325 €	1.430 €

Composition du code standard: Code + Verre + Profilé = Code produit complet

Exemple: 142205-0970V0114

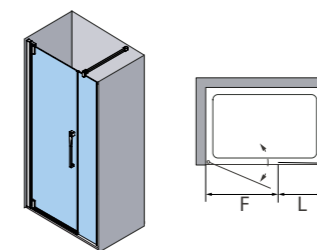

Tarif - Sur-mesure

Dimensions (mm)		Profilé (Verre transparent)			
Hauteur	F+L	Blanc	Argent	Argent Haute Brilliance	Chrome
1950 mm Variation de hauteur: + 50 €	550-900	1.285 €	1.355 €	1.395 €	1.465 €
	900-1200	1.305 €	1.375 €	1.415 €	1.485 €
	1200-1500	1.330 €	1.400 €	1.440 €	1.510 €
	1500-1800	1.355 €	1.425 €	1.465 €	1.535 €
	1800-2200	1.375 €	1.445 €	1.485 €	1.555 €

Verre Satiné	+ 155 € - Voir la page 314
Verre Spécial	+ 90 € - Voir la page 108
Verre Master Carré	+ 155 € - Voir la page 108
imagik	+ 255 €

Fabrication minimale de F= 400 mm.
Fabrication maximale de F= 1000 mm.
Fabrication minimale de L= 150 mm.
Imagik disponible pour L>270 mm.



VIDÉO D'INSTALLATION
youtu.be/7mp8kwUzbBI



PRÉSENTATION: Finition Chrome · Verre Transparent · Poignée London de série.

Détails techniques

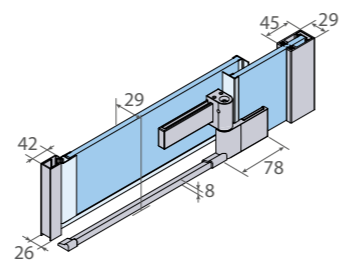

Mesures en mm

TYPE DE FERMETURE

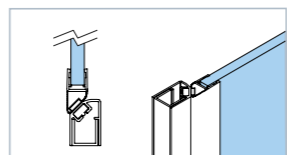

Fermeture magnétique.
Ouverture extérieure.

CHEVAUCHEMENT KE-206

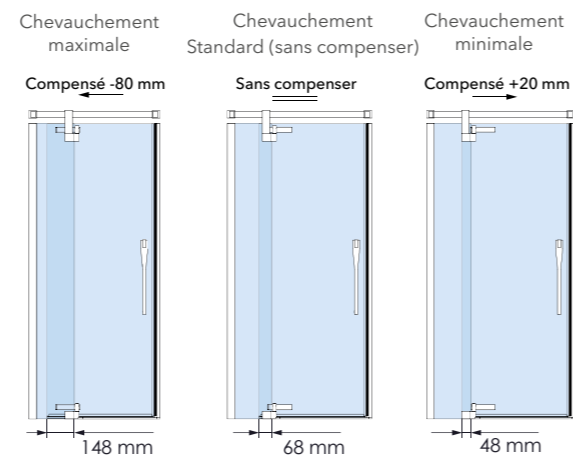

Caractéristiques

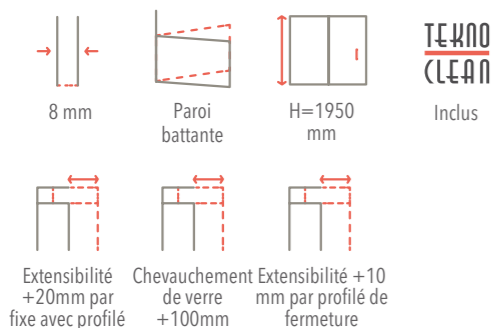

Finitions profilés

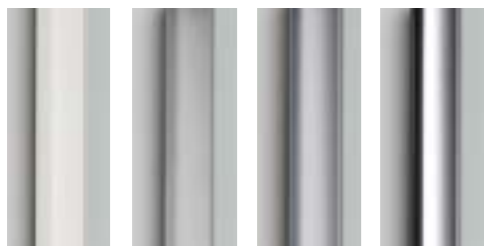

Blanc* Argent* Argent Haute Brilliance* Chrome

*** Pour ces finitions de profilés: les poignées, pommeaux, porte-serviettes, décorations et profilés de base sont fournis en Chrome.**

Accessoires de série



Poignée London

Voir autres accessoires en option à la page 108

Verre



Transparent Acide Gris Fumé
Voir plus d'options de verre sur-mesure à la page 20

Tarif - Standard

Dimensions (mm)			Code	Côté		Verre	Profilé	
Côte extérieure	F	L		I	D	V01	18	14
F + L			Gauche	Droite	Transparent	Argent	Chrome	
1170-1200	770	400	142206-1170	I	D	+0 €	1.365 €	1.465 €
1370-1400	800	570	142206-1370	I	D		1.375 €	1.475 €
1470-1500	850	620	142206-1470	I	D		1.390 €	1.485 €
1570-1600	850	720	142206-1570	I	D		1.400 €	1.500 €

Composition du code standard: Code + Gauche/Droite + Verre + Profilé = Code produit complet

Exemple: 142206-0970IV0118

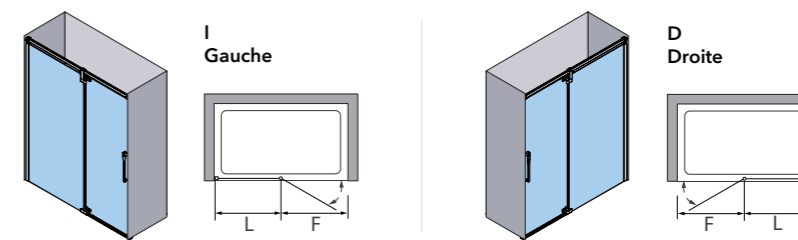

Tarif - Sur-mesure

Dimensions (mm)		Profilé (Verre transparent)			
Hauteur	F+L	Blanc	Argent	Argent Haute Brilliance	Chrome
1950 mm Variation de hauteur: + 50 €	710-900	1.335 €	1.405 €	1.445 €	1.515 €
	900-1200	1.360 €	1.430 €	1.470 €	1.540 €
	1200-1500	1.380 €	1.450 €	1.495 €	1.560 €
	1500-1800	1.405 €	1.475 €	1.515 €	1.585 €

Verre Satiné	+ 155 € - Voir la page 314
Verre Spécial	+ 90 € - Voir la page 108
Verre Master Carré	+ 155 € - Voir la page 108
imagik	+ 255 €

Il est indispensable d'indiquer la dimension du panneaux fixe (L) et porte (F).
Fabrication minimale de F= 400 mm et L= 310 mm.
Fabrication maximale de F= 850 mm et L= 1000 mm.
Ouverture extérieure.
Compensation de verre 100 mm. Consulter schéma "Chevauchement KE-206".



VIDÉO D'INSTALLATION
youtu.be/OAmjT02Eajs



PRÉSENTATION: Finition Argent Haute Brilliance · Verre Transparent · Poignée London de série.

Détails techniques

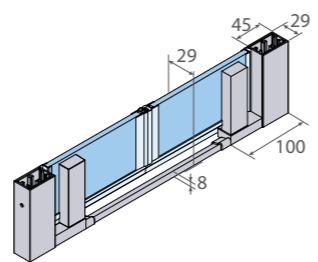

Mesures en mm

TYPE DE FERMETURE

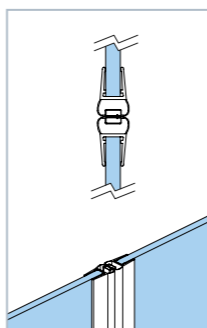

Fermeture magnétique. Ouverture intérieure et extérieure.

Verre



Transparent Acide Gris Fumé
Voir plus d'options de verre sur-mesure à la page 20

Caractéristiques

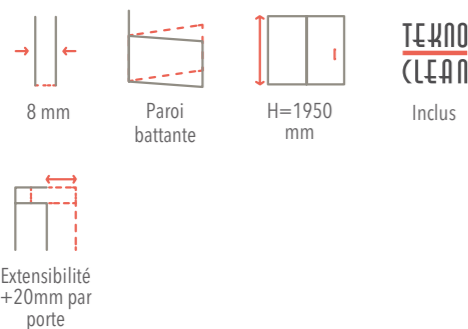

Finitions profilés



Blanc* Argent* Argent Haute Brilliance* Chrome

!
* Pour ces finitions de profilés: les poignées, pommeaux, porte-serviettes, décorations et profilés de base sont fournis en Chrome.

Accessoires de série



Poignée London

Voir autres accessoires en option à la page 108

Tarif - Standard

Dimensions (mm)		Code	Verre	Profilé	
Côte extérieure	Passage		V01	18	14
F			Transparent	Argent	Chrome
870-910	675	142207-0870	+0 €	1.245 €	1.350 €
970-1010	775	142207-0970		1.255 €	1.360 €
1070-1110	875	142207-1070		1.265 €	1.370 €
1170-1210	975	142207-1170		1.280 €	1.380 €

Composition du code standard: Code + Verre + Profilé = Code produit complet

Exemple: 142207-0970V0114

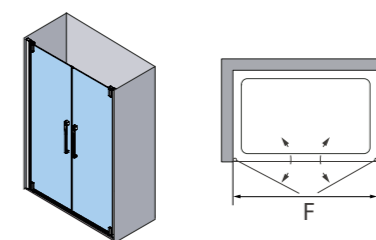

Tarif - Sur-mesure

Dimensions (mm)			Profilé (Verre transparent)			
Hauteur	F	Passage	Blanc	Argent	Argent Haute Brilliance	Chrome
1950 mm Variation de hauteur: + 50 €	800-1100	605	1.255 €	1.330 €	1.360 €	1.440 €
	1100-1400	905	1.285 €	1.360 €	1.390 €	1.470 €
	1400-1700	1205	1.315 €	1.390 €	1.415 €	1.500 €
	1700-2000	1505	1.340 €	1.415 €	1.445 €	1.525 €

Verre Satiné	+ 155 € - Voir la page 314
Verre Spécial	+ 90 € - Voir la page 108
Verre Master Carré	+ 155 € - Voir la page 108
imagik	+ 255 €

Fabrication minimale de F= 800 mm.
Fabrication maximale de F= 2000 mm.



PRÉSENTATION: Finition Argent Haute Brilliance · Verre Transparent · Poignée London de série.

Détails techniques

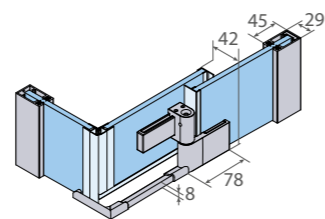

Mesures en mm

CHEVAUCHEMENT KE-216

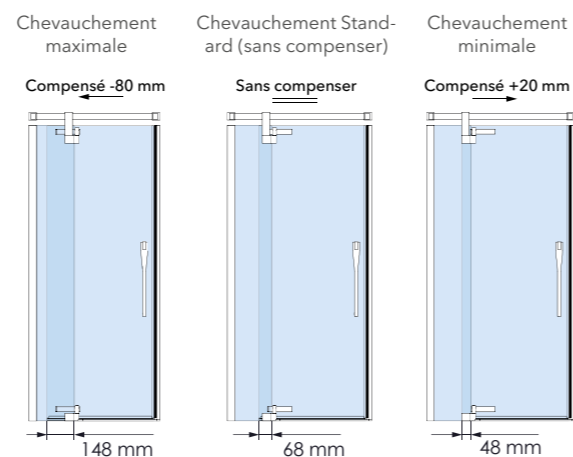

Verre



Transparent Acide Gris Fumé
Voir plus d'options de verre sur-mesure à la page 20

Caractéristiques

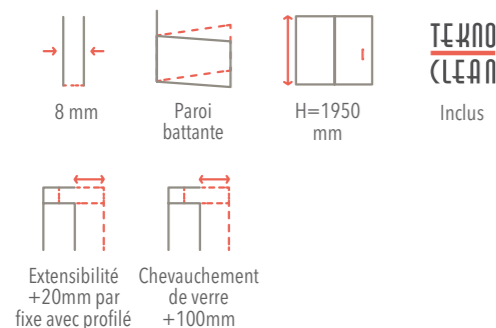

Finitions profilés

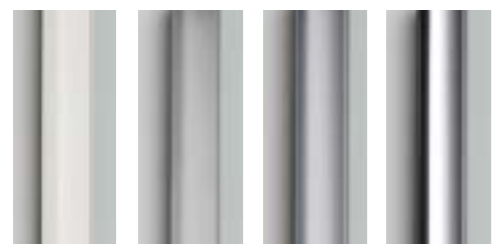

Blanc* Argent* Argent Haute Brilliance* Chrome

*** Pour ces finitions de profilés: les poignées, pommeaux, porte-serviettes, décorations et profilés de base sont fournis en Chrome.**

Accessoires de série



Poignée London

Voir autres accessoires en option à la page 108

Tarif - Standard

Dimensions (mm) FAÇADE		FIXE	Code	Côté		Verre	Profilé	
FF+F	FF	L		I	D	V01	18	14
					Transparent	Argent	Chrome	
1170-1190	400	770-790	142216-11701	I	D	+0 €	1.700 €	1.805 €
1170-1190	400	870-890	142216-11702	I	D		1.715 €	1.815 €
1370-1390	570	770-790	142216-13701	I	D		1.725 €	1.830 €
1370-1390	570	870-890	142216-13702	I	D		1.735 €	1.840 €
1570-1590	720	770-790	142216-15701	I	D		1.750 €	1.850 €
1570-1590	720	870-890	142216-15702	I	D		1.760 €	1.865 €

Composition du code standard: Code + Gauche/Droite + Verre + Profilé = Code produit complet

Exemple: 142216-13701DV0118

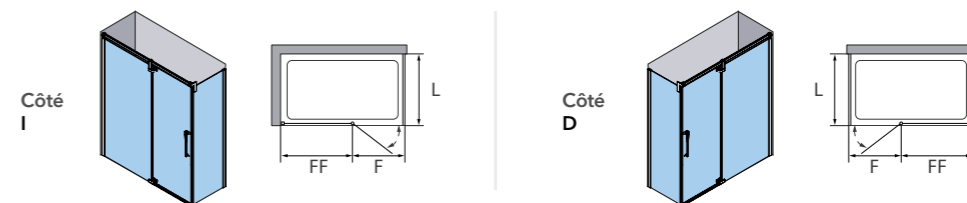

Tarif - Sur-mesure

Hauteur	Dimensions (mm) FF+F+L	Profilé (Verre transparent)			
		Blanc	Argent	Argent Haute Brilliance	Chrome
1950 mm Variation de hauteur: + 50 €	1100-1400	1.700 €	1.770 €	1.805 €	1.875 €
	1400-1700	1.725 €	1.795 €	1.830 €	1.900 €
	1700-2000	1.750 €	1.815 €	1.850 €	1.920 €
	2000-2300	1.770 €	1.840 €	1.875 €	1.945 €
	2300-2600	1.795 €	1.865 €	1.900 €	1.970 €

Verre Satiné	+ 235 € - Voir la page 314
Verre Spécial	+ 135 € - Voir la page 108
Verre Master Carré	+ 235 € - Voir la page 108
imagik	+ 330 €

Il est indispensable d'indiquer la dimension du panneaux fixe (FF), de la porte (F) et du fixe latéral (L).
Fabrication minimale de F= 400 mm et FF= 310 mm.
Fabrication maximale de F= 850 mm et FF= 1000 mm.
L (min)=360 mm. L (max)=1600 mm.
Fermeture magnétique. Ouverture extérieure.
Compensation de verre 100 mm. Consulter schéma "Chevauchement KE-216".



PRÉSENTATION: Finition Argent Haute Brilliance · Verre Transparent · Poignée London de série.

Caractéristiques

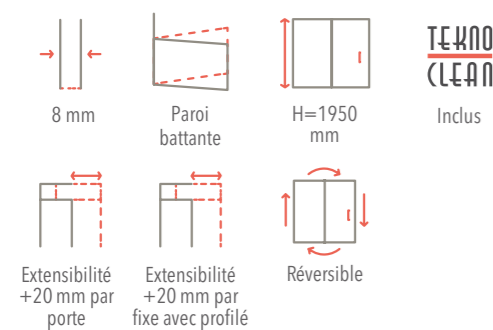

Inclus

Finitions profilés



Blanc* Argent* Argent Haute Brilliance* Chrome

*** Pour ces finitions de profilés: les poignées, pommeaux, porte-serviettes, décorations et profilés de base sont fournis en Chrome.**



Poignée London

Détails techniques

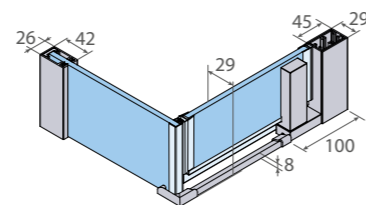

Mesures en mm

TYPE DE FERMETURE

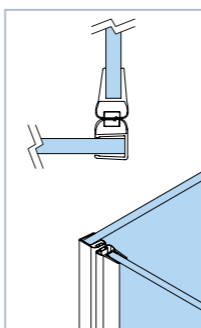

Fermeture magnétique. Ouverture intérieure et extérieure.

Verre



Transparent Acide Gris Fumé
Voir plus d'options de verre sur-mesure à la page 20

Accessoires de série



Voir autres accessoires en option à la page 108

Tarif - Standard Prix pour un ensemble d'angle complet.

Dimensions (mm) FAÇADE	FIXE	Code	Verre		
			V01	Profilé	
F	L		Transparent	Argent	
				18	
				14	
770-790	770-790	142208-07701	+0 €	1.285 €	1.380 €
870-890	870-890	142208-08702		1.295 €	1.395 €
970-990	770-790	142208-09701		1.305 €	1.405 €
970-990	870-890	142208-09702		1.320 €	1.415 €

Composition du code standard: Code + Verre + Profilé = Code produit complet

Exemple: 142208-09701V0118

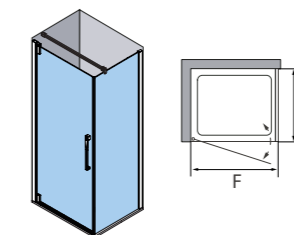

Tarif - Sur-mesure

Dimensions (mm)		Profilé (Verre transparent)			
Hauteur	F+L	Blanc	Argent	Argent Haute Brilliance	Chrome
1950 mm Variation de hauteur: + 50 €	550-900	1.285 €	1.355 €	1.395 €	1.465 €
	900-1200	1.305 €	1.375 €	1.415 €	1.485 €
	1200-1500	1.330 €	1.400 €	1.440 €	1.510 €
	1500-1800	1.355 €	1.425 €	1.465 €	1.535 €
	1800-2200	1.375 €	1.445 €	1.485 €	1.555 €

Verre Satiné	+ 155 € - Voir la page 314
Verre Spécial	+ 90 € - Voir la page 108
Verre Master Carré	+ 155 € - Voir la page 108
imagik	+ 255 €

Fabrication minimale de F= 400 mm.
Fabrication maximale de F= 1000 mm.
L min= 150 mm. L max= 1600 mm.
Imagik disponible pour L>277 mm.



PRÉSENTATION: Finition Argent Haute Brilliance · Verre Transparent · Poignée London de série.

Détails techniques

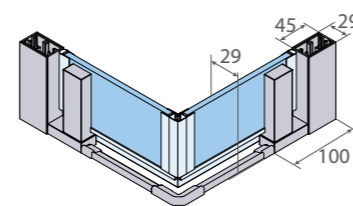

Mesures en mm

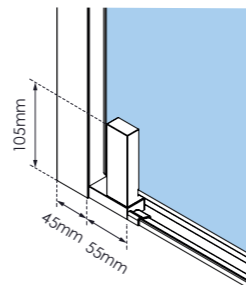

TYPE DE FERMETURE

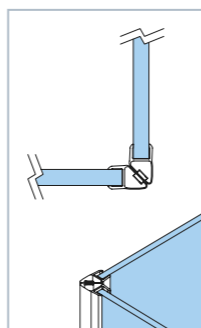

Fermeture magnétique.
Ouverture extérieure.

Verre



Transparent Acide Gris Fumé

Voir plus d'options de verre sur-mesure à la page 20

Tarif - Sur-mesure

Dimensions (mm)		Profilé (Verre transparent)			
Hauteur	LI+LD	Blanc	Argent	Argent Haute Brilliance	Chrome
1950 mm (Pour autres mesures différents) + 50 €	800-1100	1.255 €	1.330 €	1.360 €	1.440 €
	1100-1400	1.285 €	1.360 €	1.390 €	1.470 €
	1400-1700	1.315 €	1.390 €	1.415 €	1.500 €
	1700-2000	1.340 €	1.415 €	1.445 €	1.525 €
Verre Satiné	+ 155 € - Voir la page 314		Fabrication minimale de LI ou LD= 400 mm. Fabrication maximale de LI ou LD=1000 mm		
Verre Spécial	+ 90 € - Voir la page 108				
Verre Master Carré	+ 155 € - Voir la page 108				
imagik	+ 255 €				

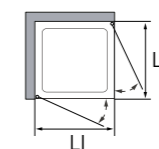
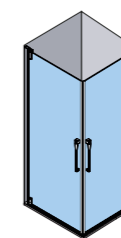

Caractéristiques

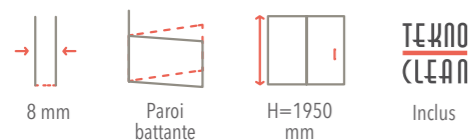

Finitions profilés



Blanc* Argent* Argent Haute Brilliance* Chrome

*** Pour ces finitions de profilés:**
les poignées, pommeaux,
porte-serviettes, décorations et
profilés de base sont fournis en
Chrome.

Accessoires de série



Poignée London

Voir autres accessoires
en option à la page 108

CARACTÉRISTIQUES DE LA SÉRIE KEISY

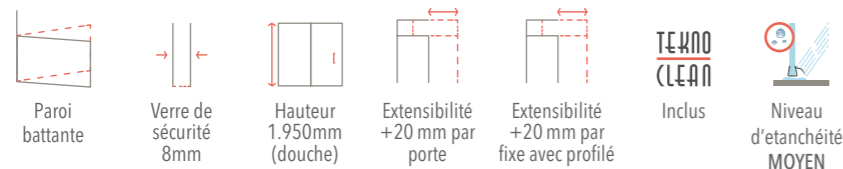

FINITIONS DISPONIBLES

VERRE DE SÉCURITÉ 8 mm

TARIF BASE	VERRES AVEC SUPPLÉMENT SUR TARIF DE BASE						
 Transparent	 Transparent avec Satiné*	 Acide	 Bleu	 Gris Fumé	 Master Carré	 Impression digitale Imagik**	<p>* Voir les options de verre Satiné à la page 314. Possibilité de Satinés personnalisés avec surcoût. Voir atypique 7.</p> <p>** Voir variété de décors dans le Décorateur Virtuel en ligne.</p>

PROFILÉS









BARRES



* Pour ces finitions de profilé: les poignées, pommeaux, porte-serviettes, barres, accessoires et profilés base seront fournis en Chrome.

ACCESSOIRES (€/UNITÉ)

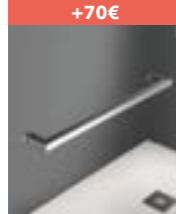
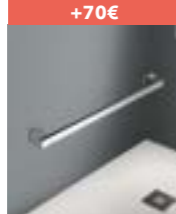
 Poignée London	 Poignée Oxford	 Poignée Turin	 Poignée Paris	 Poignée Siena	 Glass Hole
 Porte-serviette Viena	 Porte-serviette Sidney				

Voir dimensions des accessoires à la page 24.

AVIS!

- » Hauteur maximale douche 2100 mm, except pour la finition Chrome hauteur maximale 2000 mm.
- » Dimension minimale de chevauchement entre les panneaux de 47 mm sur modèles KE-206 et KE-216.
- » Dimension maximale de chevauchement entre les panneaux de 147 mm sur modèles KE-206 et KE-216.
- » Si la commande ne le spécifie pas, par défaut, les modèles de paroi KE-206 et KE-216 se livreront avec chevauchement entre les panneaux de 68 mm.
- » Extensibilité de profilés de +20 mm avec extenseurs sur modèles KE-210, KE-207, KE-208, KE-205 et KE-220.
- » Extensibilité de panneau de +20 mm et -80 mm sur modèles KE-206 et KE-216.
- » Extensibilité de profilé fixe +20 mm.
- » Fermeture magnétique et contact entre les panneaux pour façades et fixe latéral.
- » Paroi non réversible.
- » ⚠ Cette paroi permet une installation sur douche à l'italienne, voir informations sur la **douche à l'italienne** à la page 345.
- » Le receveur posé au sol et suivant pose carrelage peut provoquer un changement de la dimension de la paroi.
- » Imagik personnalisée. Consulter la faisabilité technique de la proposition. Pour modèles KE- 206 et KE- 216 consulter la compatibilité des décorations.
- » Tout verre supérieur à 1200 mm ou guides et profilés supérieurs à 2200 mm, comportera une augmentation supplémentaire dans le tarif, pour des conditions logistiques spéciales. Voir "Suppléments sur tarif".
- » **Pour les modèles de baignoires, une augmentation de prix sera appliquée pour les hauteurs spéciales. (Voir Atypique 1).**
- » **Prix H.T.**

SUPPLÉMENTS SUR TARIF

CONDITIONS SPÉCIALES DE LOGISTIQUE:	
• Supplément pour verres entre 1200 et 1600 mm. Voir photo page 339. (Pour d'autres dimensions consulter notre Service Client).	+120 € nets
• Supplément pour guides et profilés de plus de 2200 mm.	+150 € nets

ATYPIQUE 1: Demande de hauteur spéciale pour baignoires ou modification de hauteur standard. Demande de modifications nécessitant une étude technique et l'élaboration d'un plan d'action de planimétrie. **+50 €**

ATYPIQUE 2: Demande d'arrondi. Demande de modification dans la distribution du panneau et/ou de la paroi fixe de manière non uniforme. **+70 €**

ATYPIQUE 3: Demande de formes spéciales dans le verre au moyen de l'alésage* ou fraisage. Liaisons pour montage mural avec profilés « orientables », voir page 30. Raccords spéciaux entre les parois et/ou connecteurs angulaires. Demande de verre avec profilé irrégulier ou avec inclinaison. **+150 €**

ATYPIQUE 4: Tout autre changement, proposition de modification ou personnalisation non compris dans les suppléments susmentionnés doit être consulté et proposé à l'avance en collaboration avec notre département dédié au Service Client. **à consulter**

ATYPIQUE 5: KONVERT. Demande de configurations avec parois et de solutions personnalisées qui nécessitent une étude et une planimétrie, non indiquées dans le tarif. **+260 €**

ATYPIQUE 6: Changement de couleur et/ou de position d'IMAGIK ou de position en SATINÉ. **+80 €**

ATYPIQUE 7: Demande d'IMAGIK ou SATINÉ personnalisé**. **+320 €**

*Si un profilé embellisseur d'aluminium est nécessaire pour recouvrir les pièces alésées ou fraisées, voir information sur "Infotek" page 338.

**L'image fournie doit respecter des exigences minimales de qualité et de taille afin d'être reproduite par le système d'impression IMAGIK, designs en format vectoriel conseillés ou images matricielles avec une qualité minimale de 300 dpi et une taille à l'échelle 1:1 pour la reproduction. En cas de besoin d'un effet ou d'une finition spéciale, vérifier les possibilités, la faisabilité technique et l'offre économique personnalisée.

Voir schémas explicatifs de chaque cas à INFOTEK (page 339).

POUR LES MODÈLES DE BAINOIRES, UNE AUGMENTATION DE PRIX SERA APPLIQUÉE POUR LES HAUTEURS SPÉCIALES. (VOIR ATYPIQUE 1)

NEWGLASS

BATTANTE/PLIABLE

Pour plus d'info:



PROFILTEK



CARACTÉRISTIQUES:

- » Paroi pour modèles battantes ou pliables. Possibilité d'ouverture extérieure ou intérieure.
- » Verre de sécurité épaisseur 6 mm ou 8 mm.
- » Charnières et supports avec compensation frontale de ± 2 mm.
- » **Possibilité de remplacer les charnières par des profilés sur mur, avec compensation jusqu'à + 15 mm.**
- » Profilé base finition Chrome ou Noir.
- » Équipée de fermeture magnétique ou par joint contact.
- » Charnières et barres stabilisatrices multiposition en Chrome ou Noir.
- » Modèles pliables avec charnière magnétique qui assure le positionnement à 180° des panneaux pliables.
- » Poignée Siena de série finition Chrome ou Noir.
- » Voir les accessoires en option sur les pages de tarifs.
- » Cette série dispose d'un pochoir de marquage pour faciliter l'installation (uniquement pour hauteurs standards).
- » Verre avec traitement Teknoclean inclus.



NG-210 Façade 1 porte battante P.112



NG-205 Façade 1 porte battante sur mur + 1 fixe P.114



NG-206 Façade 1 porte battante sur fixe P.116



NG-207 Façade 2 panneaux battants P.118



NG-216 1 Porte battante sur fixe + 1 panneau fixe latéral P.120



NG-208 1 Porte battante sur mur + 1 fixe latéral P.122



NG-220 Ouverture angulaire. 2 portes battantes P.124



NG-213 Ouverture angulaire. 2 portes battantes + 2 panneaux fixes P.126



NG-218 Façade 2 panneaux pliables P.128



NG-219 Façade 2 panneaux pliables + 1 panneau fixe latéral. P.130



NG-226 Façade 4 panneaux pliables P.132



NG-227 Angulaire 4 panneaux pliables P.134



PRÉSENTATION: Finition Chrome · Verre Transparent · Décor Imagik modèle Bruma (NA-09-02 C) · Poignée Oxford en option.

Caractéristiques

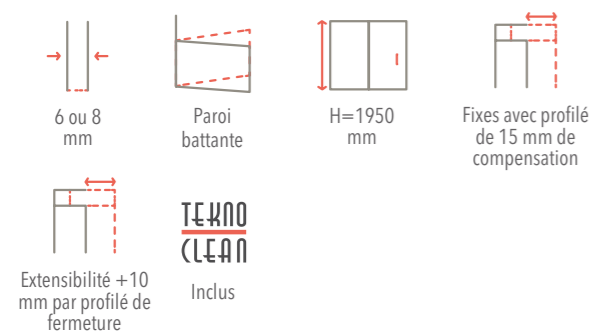

Finitions profilés



Chrome

Noir

Détails techniques

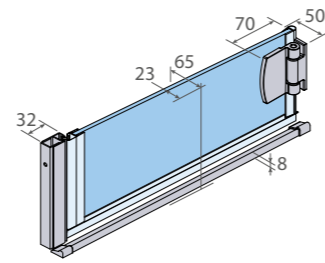

Mesures en mm



Chrome

Noir

TYPE DE FERMETURE

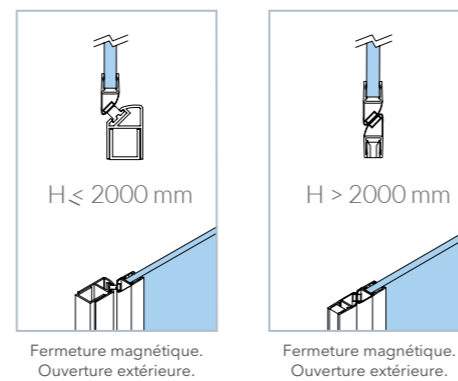

Verre



Transparent

Acide

Gris Fumé

Voir plus d'options de verre sur-mesure à la page 20

Accessoires de série



Poignée Siena (Couleur selon profilé)

Voir autres accessoires en option à la page 136

Tarif - Sur-mesure

Dimensions (mm)		Ouverture	Profilé (Verre clair 6 mm)		Profilé (Verre clair 8 mm)	
Hauteur	F		Chrome	Noir	Chrome	Noir
1950 mm Variation de hauteur: + 50 €	400-550	330-480	620 €	620 €	670 €	670 €
	550-700	480-630	640 €	640 €	695 €	695 €
	700-850	630-780	660 €	660 €	715 €	715 €
	850-1000	780-930	680 €	680 €	735 €	735 €
	1000-1100	930-1030	705 €	705 €	-	-

Verre Satiné	+ 80 € - Voir la page 314
Verre Spécial	+ 45 € - Voir la page 136
Verre Master Carré	+ 80 € - Voir la page 136
imagik	+ 130 €

Sur les parois avec une hauteur inférieure à 1650 mm, la hauteur de la poignée est de 600 mm. Sur les parois avec une hauteur supérieure à 1650 mm, la poignée est centrée sur le verre.

NG



VIDÉO D'INSTALLATION
youtu.be/L9EjgRCwK_s

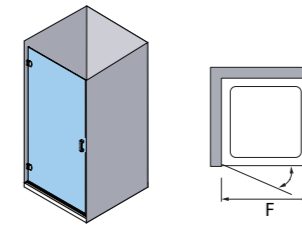



PRÉSENTATION: Finition Noir · Verre Transparent · Poignée Siena de série.

Caractéristiques

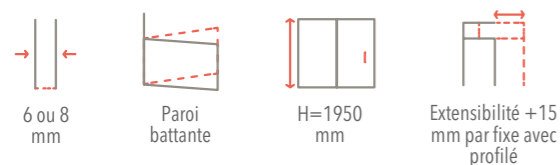

**TEKNO
CLEAN**

Inclus

Finitions profilés



Chrome Noir

Détails techniques

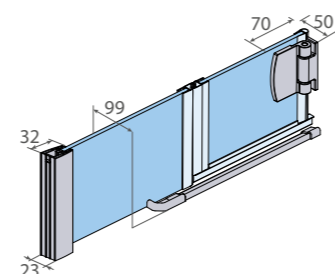

Mesures en mm



Chrome Noir

TYPE DE FERMETURE

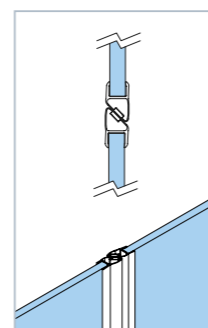

Fermeture magnétique. Ouverture intérieure ou extérieure.

Verre



Transparent Acide Gris Fumé

Voir plus d'options de verre sur-mesure à la page 20

Accessoires de série



Voir autres accessoires en option à la page 136

Poignée Siena (Couleur selon profilé)

Tarif - Standard

Dimensions (mm)			Code	Côté		Verre (6 mm)	Profilé	
Côte extérieure	F	L		I	D	V01	14	13
F+L				Gauche	Droite	Transparent	Chrome	Noir
870-890	620	250	156205-0870	I	D	+0 €	980 €	980 €
970-990	720	250	156205-0970	I	D		990 €	990 €
1070-1090	770	300	156205-1070	I	D		1.000 €	1.000 €
1170-1190	770	400	156205-1170	I	D		1.010 €	1.010 €
1370-1390	870	500	156205-1370	I	D		1.025 €	1.025 €

Composition du code standard: Code + Gauche/Droite + Verre + Profilé = Code produit complet

Exemple: 156205-1370I0113

NG

EN STANDARD: Ouverture extérieure.

FIXE AVEC PROFILÉ EN STANDARD

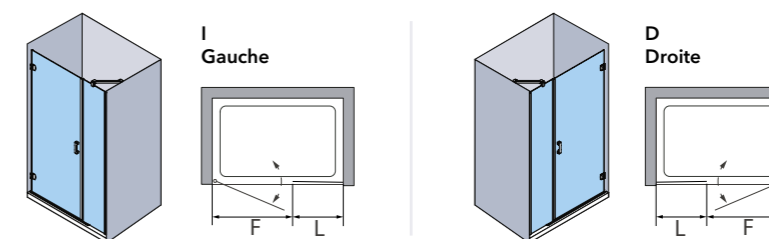

Tarif - Sur-mesure

Dimensions (mm)		Profilé (Verre clair 6 mm)		Profilé (Verre clair 8 mm)	
Hauteur	F+L	Chrome	Noir	Chrome	Noir
1950 mm Variation de hauteur: + 50 €	610-900	1.035 €	1.035 €	1.115 €	1.030 €
	900-1200	1.050 €	1.050 €	1.130 €	1.045 €
	1200-1500	1.065 €	1.065 €	1.145 €	1.060 €
	1500-1800	1.080 €	1.080 €	1.165 €	1.075 €
	1800-2200	1.100 €	1.100 €	1.180 €	1.090 €

Verre Satiné	+ 155 € - Voir la page 314
Verre Spécial	+ 90 € - Voir la page 136
Verre Master Carré	+ 155 € - Voir la page 136
imagik	+ 255 €

Choisir charnières ou profilé dans le fixe. Fabrication min. de F=400 mm et L=214 mm. Fabrication max. de F=1000 mm (8 mm) ou F=1100 mm (6 mm) et L=1600 mm. Imagik disponible pour L>264 mm.



VIDÉO D'INSTALLATION
youtu.be/dt-UMY4vkrU



PRÉSENTATION: Finition Noir · Verre Transparent · Décor Imagik modèle Light (FO- 01-02 B) · Poignée Siena de série.

Caractéristiques

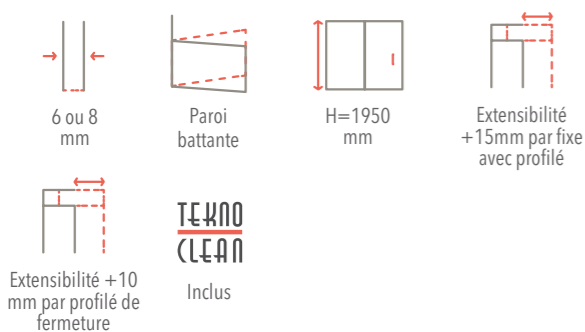

Finitions profilés



Chrome Noir

Détails techniques

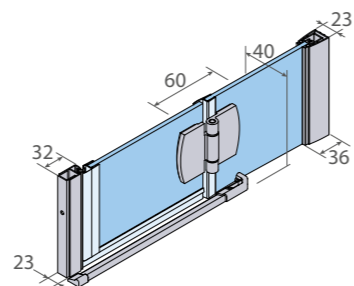

Mesures en mm



Chrome

Noir

TYPE DE FERMETURE

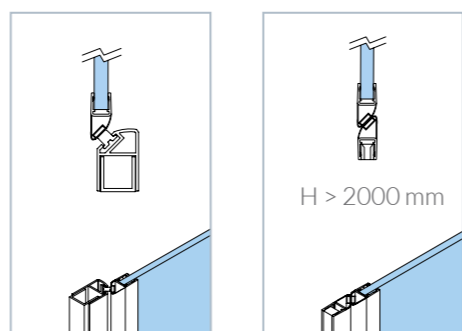

STANDARD: Fermeture magnétique. Ouverture extérieure.

Fermeture magnétique. Ouverture extérieure.

Verre



Transparent

Acide

Gris Fumé

Voir plus d'options de verre sur-mesure à la page 20

Accessoires de série



Voir autres accessoires en option à la page 136

Poignée Siena (Couleur selon profilé)

Tarif - Standard

Dimensions (mm)			Code	Côté		Verre (6 mm)	Profilé	
Côte extérieure	F	L		I	D	Transparent	14	13
F+L			Gauche	Droite	V01	Chrome	Noir	
870-895	620	250	156206-0870	I	D	+0 €	995 €	995 €
970-995	720	250	156206-0970	I	D		1.005 €	1.005 €
1070-1095	770	300	156206-1070	I	D		1.015 €	1.015 €
1170-1195	770	400	156206-1170	I	D		1.030 €	1.030 €
1370-1395	870	500	156206-1370	I	D		1.040 €	1.040 €

Composition du code standard: Code + Gauche/Droite + Verre + Profilé = Code produit complet

Exemple: 156206-0970DV0114

NG

EN STANDARD: Ouverture extérieure.

FIXE AVEC PROFILÉ EN STANDARD

PROFILÉ FERMETURE INCLUS EN STANDARD

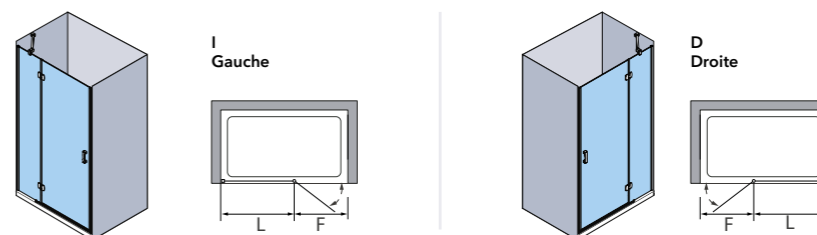

Tarif - Sur-mesure

Dimensions (mm)	Hauteur	F+L	Profilé (Verre clair 6 mm)		Profilé (Verre clair 8 mm)	
			Chrome	Noir	Chrome	Noir
1950 mm	Variation de hauteur: + 50 €	630-900	1.065 €	1.065 €	1.145 €	1.145 €
		900-1200	1.080 €	1.080 €	1.165 €	1.165 €
		1200-1500	1.100 €	1.100 €	1.180 €	1.180 €
		1500-1800	1.115 €	1.115 €	1.195 €	1.195 €
		1800-2200	1.130 €	1.130 €	1.210 €	1.210 €

Verre Satiné	+ 155 € - Voir la page 314
Verre Spécial	+ 90 € - Voir la page 136
Verre Master Carré	+ 155 € - Voir la page 136
imagik	+ 255 €

Choisir charnières ou profilé dans le fixe. Fabrication min. de F=400 mm et L=231 mm. Fabrication max. de F=1000 mm (8 mm) ou F=1100 mm (6 mm) et L=1600 mm. Imagik disponible pour L>281mm.





PRÉSENTATION: Finition Chromee · Verre Transparent · Poignée Siena de série.

Caractéristiques

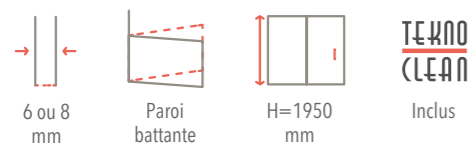

Finitions profilés



Chrome Noir

Détails techniques

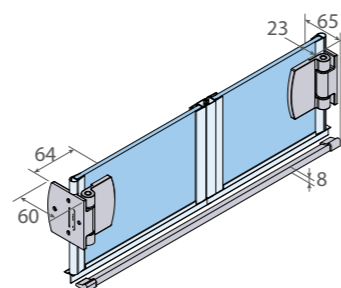

Mesures en mm



Chrome

Noir

TYPE DE FERMETURE

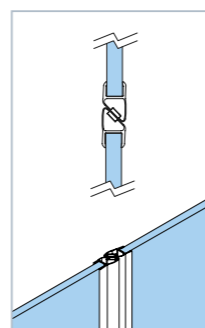

Fermeture magnétique. Ouverture intérieure ou extérieure.

Verre



Transparent

Acide

Gris Fumé

Voir plus d'options de verre sur-mesure à la page 20

Accessoires de série



Poignée Siena (Couleur selon profilé)

Voir autres accessoires en option à la page 136

Tarif - Sur-mesure

Hauteur	Dimensions (mm)		Profilé (Verre clair 6 mm)		Profilé (Verre clair 8 mm)	
	F	Ouverture	Chrome	Noir	Chrome	Noir
1950 mm Variation de hauteur: + 50 €	510-800	420-720	1.075 €	1.075 €	1.195 €	1.195 €
	800-1100	720-1020	1.095 €	1.095 €	1.210 €	1.210 €
	1100-1400	1020-1320	1.110 €	1.110 €	1.230 €	1.230 €
	1400-1700	1320-1620	1.125 €	1.125 €	1.245 €	1.245 €
	1700-2000	1620-1920	1.140 €	1.140 €	1.260 €	1.260 €

Verre Satiné	+ 155 € - Voir la page 314
Verre Spécial	+ 90 € - Voir la page 136
Verre Master Carré	+ 155 € - Voir la page 136
imagik	+ 255 €

Largeur maximale de porte battante pour verre de 6 mm=1100 mm.
Largeur maximale de porte battante pour verre de 8 mm=1000 mm.
Imagik disponible pour F>540 mm.

NG

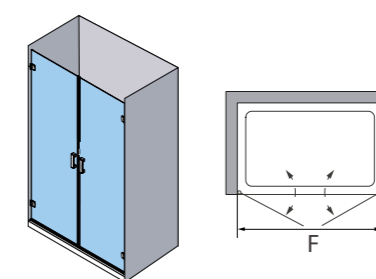

Série Newglass / NG-216

1 PORTE BATTANTE SUR FIXE + 1 PANNEAU FIXE LATÉRAL



PRÉSENTATION: Finition Chrome · Verre Transparent · Poignée Siena de série.

Caractéristiques

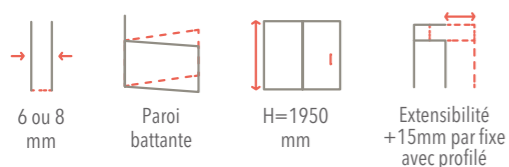
TEKNO
CLEAN

Inclus

Finitions profilés



Chrome

Noir

Détails techniques

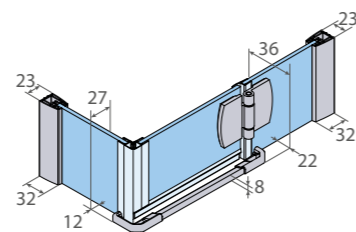

Mesures en mm

TYPE DE FERMETURE

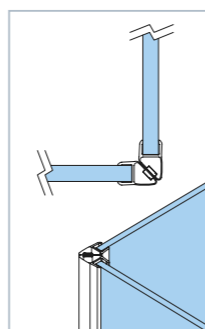
Fermeture magnétique.
Ouverture extérieure.

Verre



Transparent

Acide

Gris Fumé

Voir plus d'options de verre sur-mesure à la page 20

Accessoires de série

Voir autres accessoires
en option à la page 136

Poignée Siena (Couleur selon profilé)

Tarif - Standard Prix pour un ensemble d'angle complet.

Dimensions (mm) FAÇADE		FIXE L	Code	Côté		Verre V01 Transparent	Profilé	
FF+F	FF			I	D		14	13
1170-1185	300	875-890	156216-11702	I	D	+0 €	Chrome	Noir
1370-1385	400	775-790	156216-13701	I	D		1.475 €	1.475 €
1370-1385	400	875-890	156216-13702	I	D		1.485 €	1.485 €
1570-1585	600	775-790	156216-15701	I	D		1.485 €	1.485 €
1570-1585	600	875-890	156216-15702	I	D		1.500 €	1.500 €

Composition du code standard: Code + Gauche/Droite + Verre + Profilé = Code produit complet

Exemple: 156216-11702DV0114

EN STANDARD: Ouverture extérieure.

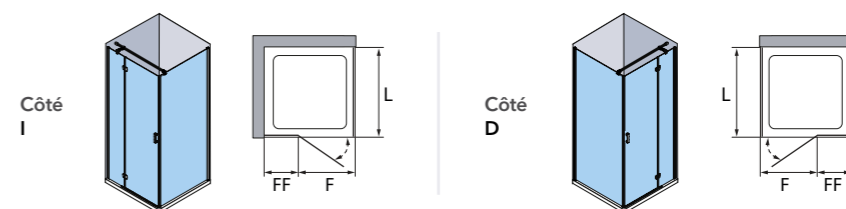
FIXE AVEC PROFILÉ
EN STANDARD

Tarif - Sur-mesure

Hauteur	Dimensions (mm) FF+F+L	Profilé (Verre clair 6 mm)		Profilé (Verre clair 8 mm)	
		Chrome	Noir	Chrome	Noir
1950 mm Variation de hauteur: + 50 €	1100-1400	1.530 €	1.530 €	1.655 €	1.655 €
	1400-1700	1.550 €	1.550 €	1.675 €	1.675 €
	1700-2000	1.575 €	1.575 €	1.700 €	1.700 €
	2000-2300	1.595 €	1.595 €	1.720 €	1.720 €
	2300-2600	1.615 €	1.615 €	1.740 €	1.740 €

Verre Satiné + 235 € - Voir la page 314

Verre Spécial + 135 € - Voir la page 136

Verre Master Carré + 235 € - Voir la page 136

imagik + 330 €

Largeur maximale pour verre: 1000 mm (8 mm) ou 1100 mm (6 mm).
FF min= 231 mm. F min= 400 mm. L min= 238 mm.
Ouverture intérieure uniquement avec fermeture joint contact.
Lorsque le fixe est sur mur, la fermeture sera par joint contact.
Imagik disponible pour FF>281 mm y L>311 mm.

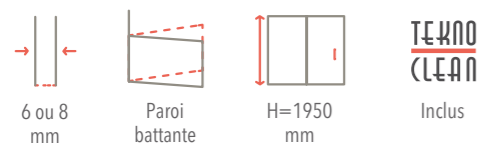

PRÉSENTATION: Finition Chrome · Verre Transparent · Pommeau Oslo en option.

Caractéristiques**Finitions profilés**

Chrome

Noir

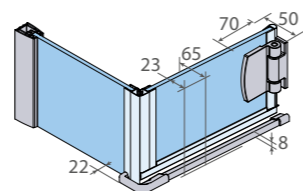
Détails techniques

Mesures en mm

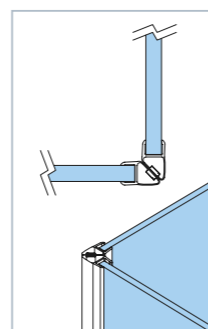
TYPE DE FERMETUREFermeture magnétique.
Ouverture extérieure.**Verre**

Transparent

Acide

Gris Fumé

Voir plus d'options de verre sur-mesure à la page 20

Accessoires de série

Poignée Siena (Couleur selon profilé)

Voir autres accessoires
en option à la page 136**Tarif - Sur-mesure**

Hauteur	Dimensions (mm)	Profilé (Verre clair 6 mm)		Profilé (Verre clair 8 mm)		
		F+L	Chrome	Noir	Chrome	Noir
1950 mm (Pour autres mesures différents) + 50 €	640-900		1.035 €	1.035 €	1.125 €	1.125 €
	900-1200		1.050 €	1.050 €	1.140 €	1.140 €
	1200-1500		1.065 €	1.065 €	1.160 €	1.160 €
	1500-1800		1.080 €	1.080 €	1.175 €	1.175 €
	1800-2200		1.100 €	1.100 €	1.190 €	1.190 €

Verre Satiné	+ 155 € - Voir la page 314
Verre Spécial	+ 90 € - Voir la page 136
Verre Master Carré	+ 155 € - Voir la page 136
imagik	+ 255 €

Fabrication minimale de F=400 mm et L=238 mm
Fabrication maximale de F=1000 mm (8 mm) ou F=1100 mm (6 mm) et L=1600 mm.
Ouverture intérieure uniquement avec fermeture joint contact.
Lorsque le fixe est sur mur, la fermeture sera par joint contact.
Imagik disponible pour L>311 mm.

BATTANTES**Série Newglass / NG-220**

OUVERTURE ANGULAIRE. 2 PORTES BATTANTES

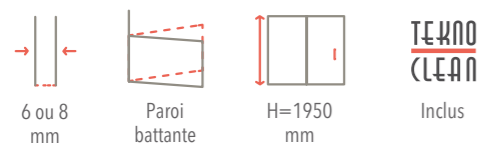

PRÉSENTATION: Finition Noir · Verre Transparent · Poignée Siena de série.

Caractéristiques**Finitions profilés**

Chrome

Noir

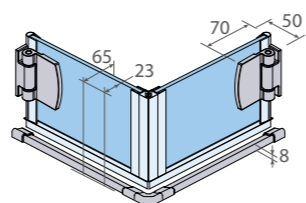
Détails techniques

Mesures en mm



Chrome

Noir

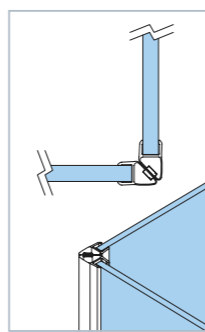
TYPE DE FERMETUREFermeture magnétique.
Ouverture extérieure.**Verre**

Transparent

Acide

Gris Fumé

Voir plus d'options de verre sur-mesure à la page 20

Accessoires de série

Poignée Siena (Couleur selon profilé)

Voir autres accessoires
en option à la page 136**Tarif - Sur-mesure**

Hauteur	Dimensions (mm)	Profilé (Verre clair 6 mm)		Profilé (Verre clair 8 mm)		
		LI+LD	Chrome	Noir	Chrome	Noir
1950 mm Variation de hauteur: + 50 €	800-1100		1.075 €	1.075 €	1.175 €	1.175 €
	1100-1400		1.095 €	1.095 €	1.190 €	1.190 €
	1400-1700		1.110 €	1.110 €	1.205 €	1.205 €
	1700-2000		1.125 €	1.125 €	1.220 €	1.220 €

Verre Satiné	+ 155 € - Voir la page 314
Verre Spécial	+ 90 € - Voir la page 136
Verre Master Carré	+ 155 € - Voir la page 136
imagik	+ 255 €

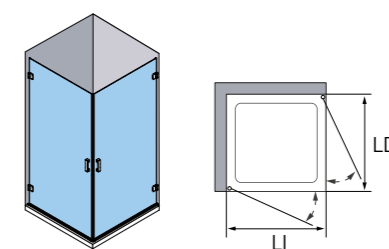
Fabrication maximale de LI ou LD: 1000 mm (8 mm) ou 1100 mm (6 mm).
Fabrication minimale de LI ou LD: 250 mm.

NG

Série Newglass / NG-213

OUVERTURE ANGULAIRE. 2 PORTES BATTANTES + 2 PANNEAUX FIXES



PRÉSENTATION: Finition Chrome · Verre Transparent · Poignée Siena de série.

Caractéristiques

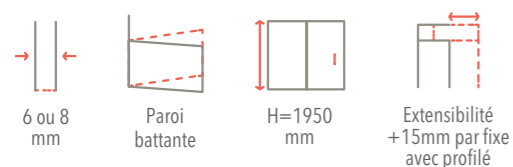
TEKNO
CLEAN

Inclus

Finitions profilés



Chrome

Noir

Détails techniques

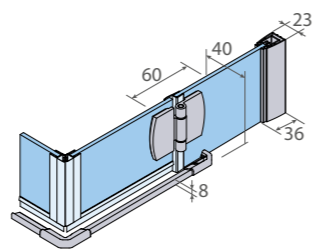

Mesures en mm



Chrome

Noir

TYPE DE FERMETURE

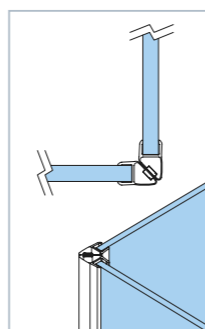
Fermeture magnétique.
Ouverture extérieure.

Verre



Transparent

Acide

Gris Fumé

Voir plus d'options de verre sur-mesure à la page 20

Accessoires de série



Poignée Siena (Couleur selon profilé)

Voir autres accessoires
en option à la page 136

Tarif - Sur-mesure

Hauteur	Dimensions (mm)	Profilé (Verre clair 6 mm)		Profilé (Verre clair 8 mm)		
		FF+F+L+LL	Chrome	Noir	Chrome	Noir
1950 mm Variation de hauteur: + 50 €	1000-1400		1.500 €	1.500 €	1.800 €	1.800 €
	1400-1700		1.515 €	1.515 €	1.820 €	1.820 €
	1700-2000		1.530 €	1.530 €	1.840 €	1.840 €
	2000-2300		1.550 €	1.550 €	1.860 €	1.860 €
	2300-2600		1.565 €	1.565 €	1.880 €	1.880 €

Verre Satiné	+ 310 € - Voir la page 314
Verre Spécial	+ 180 € - Voir la page 136
Verre Master Carré	+ 310 € - Voir la page 136
imagik	+ 390 €

Largeur minimale F ou L=250 mm.
Largeur maximale pour verre: 1000 mm (8 mm) ou 1100 mm (6 mm).
Fabrication minimale de FF et LL=227 mm.
Fabrication maximale de FF et LL=1600 mm.
Imagik disponible pour FF o LL>280 mm y F o L>290 mm.

NG

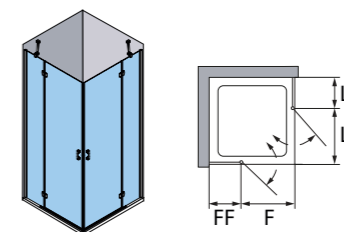

Série Newglass / NG-218

FAÇADE 1 PORTE PLIABLE



PRÉSENTATION: Finition Chrome · Verre Transparent · Poignée Siena de série.

Caractéristiques

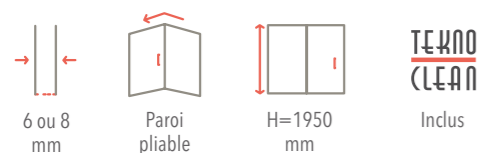

Extensibilité +10 mm par profilé de fermeture

Finitions profilés



Chrome

Noir

Détails techniques

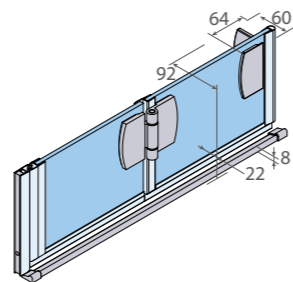

Mesures en mm

OPTION AVEC PANNEAU SUPPLÉMENTAIRE

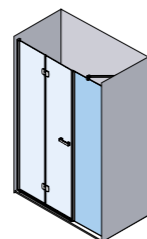

Panneau fixe en alignement sur pliable (Le panneau ferme contre le fixe)



Chrome

Noir

Verre



Transparent

Acide

Gris Fumé

Voir plus d'options de verre sur-mesure à la page 20

Accessoires de série



Poignée Siena (Couleur selon profilé)

Voir autres accessoires en option à la page 136

Tarif - Sur-mesure

Hauteur	Dimensions (mm)	Profilé (Verre clair 6 mm)		Profilé (Verre clair 8 mm)	
		Chrome	Noir	Chrome	Noir
1950 mm Variation de hauteur: + 50 €	500-600	840 €	840 €	915 €	915 €
	600-700	855 €	855 €	925 €	925 €
	700-850	865 €	865 €	935 €	935 €
	850-1000	875 €	875 €	945 €	945 €
	1000-1100	885 €	885 €	-	-

Panneau en alignement supplémentaire	+ 630 € (de 281 à 1000mm)
Verre Satiné	+ 155 € - Voir la page 314
Verre Spécial	+ 90 € - Voir la page 136
Verre Master Carré	+ 155 € - Voir la page 136
imagik	+ 255 €

F maximum=1100 mm pour verre de 6 mm.
F maximum=1000 mm pour verre de 8 mm.
Imagik disponible pour F>550 mm.

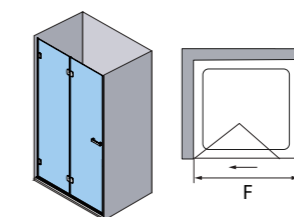

Série Newglass / NG-219

FAÇADE 1 PORTE PLIABLE + 1 FIXE LATÉRAL



PRÉSENTATION: Finition Noir · Verre Transparent · Poignée Turin en option.

Caractéristiques

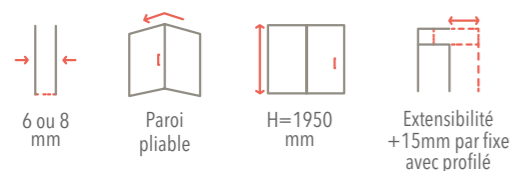
TEKNO
CLEAN

Inclus

Finitions profilés



Chrome

Noir

Détails techniques

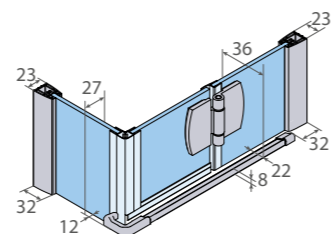

Mesures en mm

OPTION AVEC PANNEAU SUPPLÉMENTAIRE

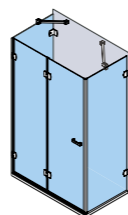

TYPE DE FERMETURE

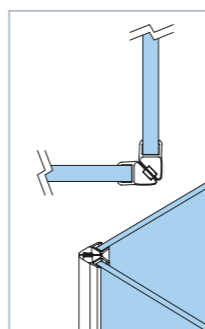
Fermeture magnétique.
Ouverture extérieure.

Verre



Transparent

Acide

Gris Fumé

Voir plus d'options de verre sur-mesure à la page 20

Accessoires de série



Poignée Siena (Couleur selon profilé)

Voir autres accessoires
en option à la page 136

Tarif - Sur-mesure

Hauteur	Dimensions (mm)	Profilé (Verre clair 6 mm)		Profilé (Verre clair 8 mm)		
		F+L	Chrome	Noir	Chrome	Noir
1950 mm Variation de hauteur: + 50 €	650-900		1.215 €	1.215 €	1.305 €	1.305 €
	900-1200		1.240 €	1.240 €	1.325 €	1.325 €
	1200-1500		1.260 €	1.260 €	1.345 €	1.345 €
	1500-1800		1.280 €	1.280 €	1.370 €	1.370 €
	1800-2200		1.305 €	1.305 €	-	-

Panneau latéral supp. transp.	+ 630 € (de 311 à 1000mm)
Verre Satiné	+ 235 € - Voir la page 314
Verre Spécial	+ 135 € - Voir la page 136
Verre Master Carré	+ 235 € - Voir la page 136
imagik	+ 330 €

F maximum=1100 mm pour verre de 6 mm.

F maximum=1000 mm pour verre de 8 mm.

L minimum= 238 mm.

Voir tableau de dimensions minimales pour décoration Imagik ou Satiné à la page 137.

NG

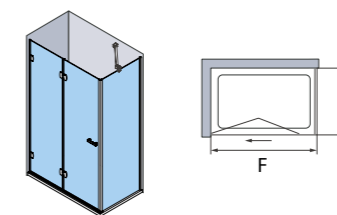



PRÉSENTATION: Finition Chrome · Verre Transparent · Poignée Siena de série.

Caractéristiques

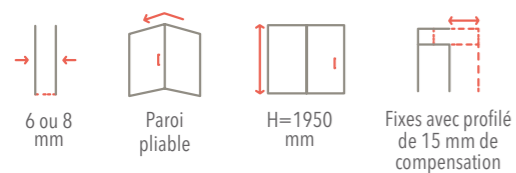

**TEKNO
CLEAN**
Inclus

Finitions profilés



Chrome Noir

Détails techniques

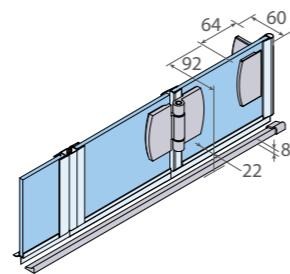

Mesures en mm



Chrome

Noir

TYPE DE FERMETURE

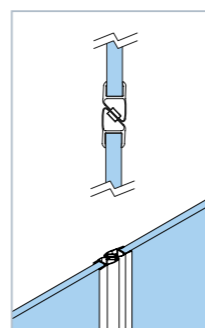

Fermeture magnétique. Ouverture intérieure ou extérieure.

Verre



Transparent

Acide

Gris Fumé

Voir plus d'options de verre sur-mesure à la page 20

Accessoires de série



Poignée Siena (Couleur selon profilé)

Voir autres accessoires en option à la page 136

Tarif - Sur-mesure

Hauteur	Dimensions (mm)	Profilé (Verre clair 6 mm)		Profilé (Verre clair 8 mm)	
		Chrome	Noir	Chrome	Noir
1950 mm Variation de hauteur: + 50 €	F				
	1000-1200	1.270 €	1.270 €	1.455 €	1.455 €
	1200-1400	1.285 €	1.285 €	1.475 €	1.475 €
	1400-1700	1.305 €	1.305 €	1.495 €	1.495 €
	1700-2000	1.320 €	1.320 €	1.510 €	1.510 €
Verre Satiné		+ 310 € - Voir la page 314			
Verre Spécial		+ 180 € - Voir la page 136			
Verre Master Carré		+ 310 € - Voir la page 136			
imagik		+ 390 €			

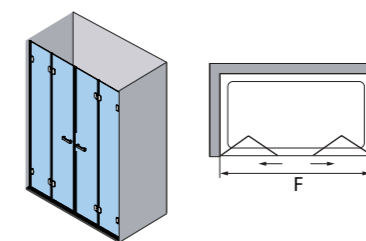

Série Newglass / NG-227

ANGULAIRE 2 PORTES PLIABLES



PRÉSENTATION: Finition Chromee · Verre Transparent · Poignée Siena de série.

Détails techniques

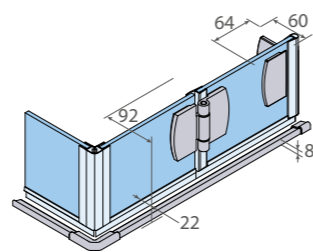

Mesures en mm



Chrome

Noir

TYPE DE FERMETURE

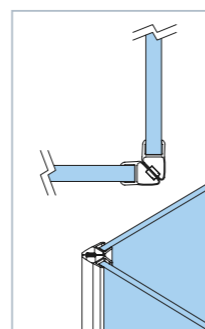

Fermeture magnétique.

Verre



Transparent

Acide

Gris Fumé

Voir plus d'options de verre sur-mesure à la page 20

Accessoires de série



Poignée Siena (Couleur selon profilé)

Voir autres accessoires en option à la page 136

Tarif - Sur-mesure

Hauteur	Dimensions (mm)	Profilé (Verre clair 6 mm)		Profilé (Verre clair 8 mm)		
		LI+LD	Chrome	Noir	Chrome	Noir
1950 mm Variation de hauteur: + 50 €	1000-1200		1.270 €	1.270 €	1.455 €	1.455 €
	1200-1400		1.285 €	1.285 €	1.475 €	1.475 €
	1400-1700		1.305 €	1.305 €	1.495 €	1.495 €
	1700-2000		1.320 €	1.320 €	1.510 €	1.510 €

Verre Satiné	+ 310 € - Voir la page 314
Verre Spécial	+ 180 € - Voir la page 136
Verre Master Carré	+ 310 € - Voir la page 136
imagik	+ 390 €

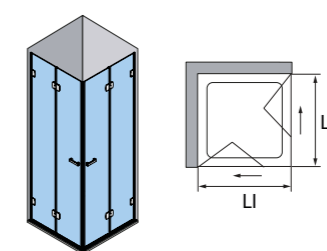

Caractéristiques

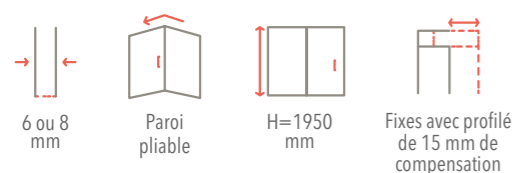

**TEKNO
CLEAN**

Inclus

Finitions profilés



Chrome

Noir

CARACTÉRISTIQUES DE LA SÉRIE NEWGLASS

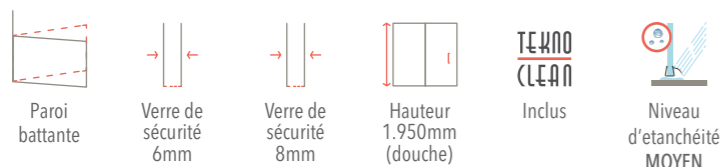

FINITIONS DISPONIBLES

VERRE DE SÉCURITÉ 6 mm ou 8 mm

TARIF BASE	VERRES AVEC SUPPLÉMENT SUR TARIF DE BASE					
	Satiné 	Verre Spécial 			Master Carré 	imagik

* Voir les options de verre Satiné à la page 314. Possibilité de Satinés personnalisés avec surcoût. Voir atypique 7.
** Voir variété de décors dans le Décorateur Virtuel en ligne.

CHARNIÈRES



Chrome Noir

PROFILÉS



Chrome Noir

ACCESSOIRES (€/UNITÉ)

DE SÉRIE 	+135€ 	+135€ 	+65€ 	+65€ 	+65€
+45€ 	SANS SURCOÛT 	SANS SURCOÛT 	+65€ 	+70€ 	+70€

Voir dimensions des accessoires à la page 24.

BARRE MULTIPOSITION



Chrome Noir

AVIS!

- » **Standard:** verres fixes avec profilés au mur de série, avec une compensation jusqu'à 15 mm. **Sur mesure:** Fixes avec supports de mur de série, il est possible de remplacer les supports au mur des verres fixes par des profilés au mur, avec une compensation jusqu'à 15 mm. Sans supplément de prix.
- » Hauteur maximale pour paroi avec fixes avec profilé au mur finition Chrome 2000 mm. Finition Noir 2200 mm.
- » Hauteur maximale pour paroi avec charnière 2200 mm.
- » Largeur maximale de porte battante en douche: 1000 mm.
- » Compensation frontale de ± 2 mm pour charnières et supports.
- » Il est indispensable d'indiquer le côté de fixation sur la commande. Sur les modèles avec des combinaisons de panneaux fixes plus panneaux, indiquer leur dimensions respectives.
- » Il est indispensable d'indiquer le sens d'ouverture (intérieure ou extérieure).
- » Sur modèles battantes, sauf indication contraire, la paroi sera fournie avec verre de 6 mm d'épaisseur et charnières en finition Chrome.
- » Sur modèles pliables, sauf indication contraire, la paroi sera fournie avec verre de 6 mm d'épaisseur et ouverture intérieure. Sauf indication contraire, les panneaux ont les mêmes dimensions.
- » Cette paroi permet une installation sur douche à l'italienne, voir informations sur la **douche à l'italienne** à la page 345.
- » Le receveur posé au sol et suivant pose carrelage peut provoquer un changement de la dimension de la paroi.
- » Sur les parois avec une hauteur inférieure à 1650 mm, la hauteur du pommeau est de 600 mm. Sur les parois avec une hauteur supérieure à 1650 mm, le pommeau est centré sur le verre.
- » Le receveur au niveau du sol peut provoquer un changement de la dimension de la paroi.
- » Imagik personnalisée. Consulter la faisabilité technique de la proposition.
- » Tout verre supérieur à 1200 mm ou guides et profilés supérieurs à 2200 mm, comportera une augmentation supplémentaire dans le tarif, pour des conditions logistiques spéciales. Voir "Suppléments sur tarif".
- » **Pour les modèles de baignoires, une augmentation de prix sera appliquée pour les hauteurs spéciales. (Voir suppléments sur tarif).**
- » **Prix H.T.**

NG

SUPPLÉMENTS SUR TARIF

CONDITIONS SPÉCIALES DE LOGISTIQUE:

- Supplément pour verres entre 1200 et 1600 mm. Voir photo page 339. (Pour d'autres dimensions consulter notre Service Client). **+120 € nets**
- Supplément pour guides et profilés de plus de 2200 mm. **+150 € nets**

ATYPIQUE 1: Demande de hauteur spéciale pour baignoires ou modification de hauteur standard. Demande de modifications nécessitant une étude technique et l'élaboration d'un plan d'action de planimétrie. **+50 €**

ATYPIQUE 2: Demande d'arrondi. Demande de modification dans la distribution du panneau et/ou de la paroi fixe de manière non uniforme. **+70 €**

ATYPIQUE 3: Demande de formes spéciales dans le verre au moyen de l'alésage* ou fraisage. Liaisons pour montage mural avec profilés « orientables », voir page 30. Raccords spéciaux entre les parois et/ou connecteurs angulaires. Demande de verre avec profilé irrégulier ou avec inclinaison. **+150 €**

ATYPIQUE 4: Tout autre changement, proposition de modification ou personnalisation non compris dans les suppléments susmentionnés doit être consulté et proposé à l'avance en collaboration avec notre département dédié au Service Client. **à consulter**

ATYPIQUE 5: KONVERT. Demande de configurations avec parois et de solutions personnalisées qui nécessitent une étude et une planimétrie, non indiquées dans le tarif. **+260 €**

ATYPIQUE 6: Changement de couleur et/ou de position d'IMAGIK ou de position en SATINÉ. **+80 €**

ATYPIQUE 7: Demande d'IMAGIK ou SATINÉ personnalisé**. **+320 €**

*Si un profilé embellisseur d'aluminium est nécessaire pour recouvrir les pièces alésées ou fraisées, voir information sur "Infotek" page 338.

**L'image fournie doit respecter des exigences minimales de qualité et de taille afin d'être reproduite par le système d'impression IMAGIK, designs en format vectoriel conseillés ou images matricielles avec une qualité minimale de 300 dpi et une taille à l'échelle 1:1 pour la reproduction. En cas de besoin d'un effet ou d'une finition spéciale, vérifier les possibilités, la faisabilité technique et l'offre économique personnalisée.

Voir schémas explicatifs de chaque cas à INFOTEK (page 339).

DIMENSIONS MINIMALES DE FIXES

*Dimensions minimales (L) mm	Imagik et Satiné
Fixe latéral	L \geq 311
Fixe en alignement	L \geq 281

POUR LES MODÈLES DE BAINOIRES, UNE AUGMENTATION DE PRIX SERA APPLIQUÉE POUR LES HAUTEURS SPÉCIALES. (VOIR ATYPIQUE 1)

ARCOIRIS PLUS

BATTANTE/PLIABLE

Pour plus d'info:



PROFILTEK



CARACTÉRISTIQUES:

- » Paroi pour modèles battantes ou pliables. Pour battantes, intérieure ou extérieure. Pour pliables, ouverture intérieure et extérieure. Pli intérieur.
- » Ouverture avec élévation.
- » Verre de sécurité épaisseur 6 mm.
- » **Extensibilité de panneau: +20 mm. Extensibilité du fixe: +15 mm.**
- » Fermeture magnétique ou par joint contact.
- » Système d'étanchéité à double joint sur profilé.
- » Profilé base finition Chrome ou Noir.
- » Barres stabilisatrices et charnières multiposition en Chrome ou Noir.
- » Modèles pliables avec charnière magnétique qui assure le positionnement à 180° des panneaux pliables.
- » Pommeau Sofia de série pour modèles battantes. Poignée Siena pour modèles pliables. Finition Chrome ou Noir.
- » Voir les accessoires en option sur les pages de tarif.
- » Verre avec traitement Teknoclean inclus.



AC-210 Façade 1 porte battante P.140



AC-205 Façade 1 porte battante sur mur + 1 fixe P.142



AC-206 Façade 1 porte battante sur fixe P.144



AC-207 Façade 2 panneaux battants P.146



AC-216 Façade 2 panneaux battants P.148



AC-208 1 Porte battante sur mur + 1 fixe latéral P.150



AC-220 Ouverture angulaire. 2 portes battantes P.152



AC-213 1 Ouverture angulaire. 2 portes battantes + 2 panneaux fixes P.154



AC-240 Façade 1 panneau fixe + 1 volet mobile intérieur et extérieur P.156



AC-218 Façade 2 panneaux pliables P.158



AC-219 Façade 2 panneaux pliables P.160



PRÉSENTATION: Finition Noir · Verre Transparent · Poignée Siena en option.

Détails techniques

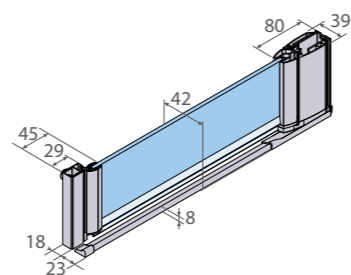

Mesures en mm

OPTION AVEC PANNEAU SUPPLÉMENTAIRE

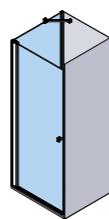

TYPES DE FERMETURES

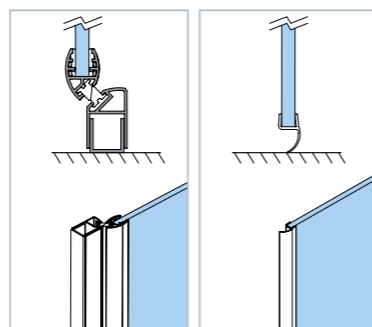

STANDARD: Ouverture extérieure.

Ouverture intérieure et extérieure. Fermeture joint contact.

Verre



Transparent Acide Gris Fumé

Voir plus d'options de verre sur-mesure à la page 20

Caractéristiques

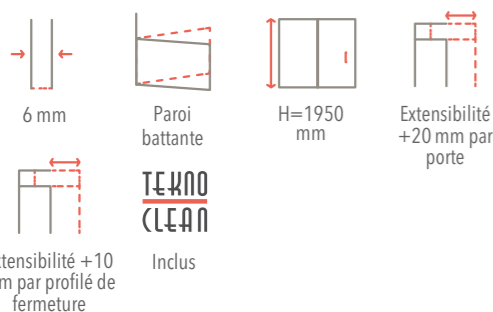

Finitions profilés



Blanc* Argent* Argent Haute Brilliance* Chrome Noir

Accessoires de série

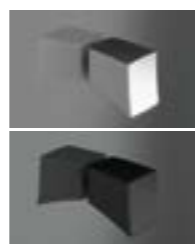

Pommeau Sofia

!
* Pour ces finitions de profilés: les poignées, pommeaux, porte-serviettes, décorations et profilés de base sont fournis en Chrome.

Voir autres accessoires en option à la page 162

Tarif - Standard

Dimensions (mm)		Code	Fixation		Verre	Profilé			
Côte extérieure	Ouverture		I	D	V01	01	18	14	13
F			Gauche	Droite	Transparent	Blanc	Argent	Chrome	Noir
770-800	663	118210-0770	I	D	+0 €	570 €	630 €	695 €	695 €
870-900	763	118210-0870	I	D		580 €	640 €	705 €	705 €
970-1000	863	118210-0970	I	D		590 €	650 €	715 €	715 €

Composition du code standard: Code + Gauche/Droite + Verre + Profilé = Code produit complet

Exemple: 118210-0870IV0114

EN STANDARD: Ouverture extérieure.

PROFILÉ FERMETURE INCLUS EN STANDARD

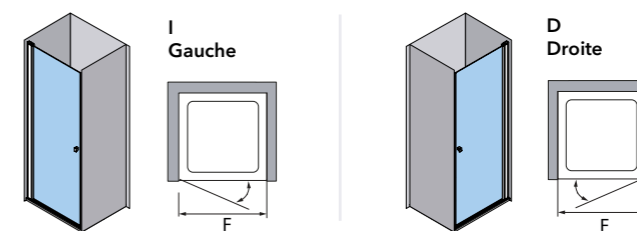

Tarif - Sur-mesure

Dimensions (mm)			Profilé (Verre transparent)				
Hauteur	F	Ouverture	Blanc	Argent	Argent Haute Brilliance	Chrome	Noir
1950 mm Variation de hauteur: + 50 €	450-550	330-430	560 €	625 €	650 €	700 €	700 €
	550-700	430-580	580 €	645 €	675 €	725 €	725 €
	700-850	580-730	600 €	670 €	695 €	745 €	745 €
	850-1000	730-880	625 €	690 €	715 €	765 €	765 €

Panneau latéral supp. transp.	+ 470 € (de 150 à 1000mm)
Verre Satiné	+ 80 € - Voir la page 314
Verre Spécial	+ 45 € - Voir la page 162
Verre Master Carré	+ 80 € - Voir la page 162
imagik	+ 130 €

Avec fermeture par joint contact, l'ouverture est sur les deux côtés, intérieure et extérieure.
Ouverture calculée avec profilé de fermeture.
Sur les parois avec une hauteur inférieure à 1650 mm, la hauteur du pommeau est de 600 mm. Sur les parois avec une hauteur supérieure à 1650 mm, le pommeau est centré sur le verre.



VIDÉO D'INSTALLATION
youtu.be/e0ZB4x889p0



PRÉSENTATION: Finition Noir · Verre Transparent · Poignée Turín en option.

Détails techniques

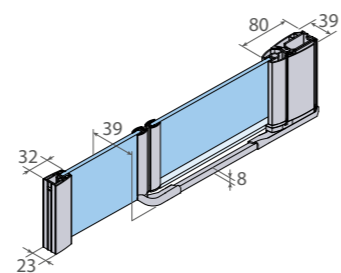

Mesures en mm

OPTION AVEC PANNEAU SUPPLÉMENTAIRE

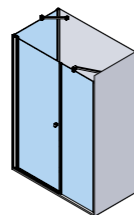

TYPES DE FERMETURES

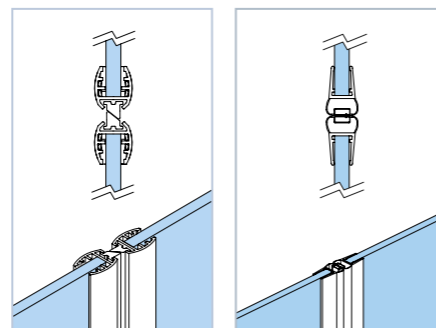

Fermeture magnétique. Ouverture extérieure.

Fermeture magnétique. Ouverture intérieure et extérieure.

Verre



Transparent Acide Gris Fumé

Voir plus d'options de verre sur-mesure à la page 20

Caractéristiques

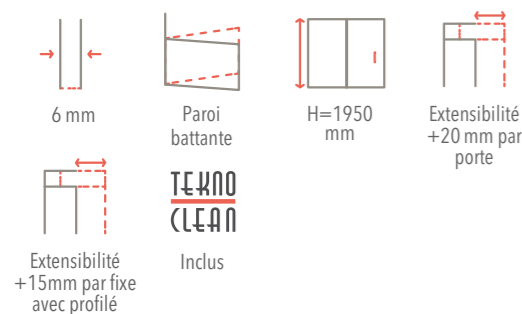

Finitions profilés

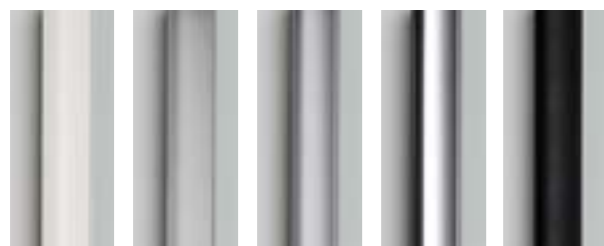

Blanc* Argent* Argent Haute Brilliance* Chrome Noir

Accessoires de série

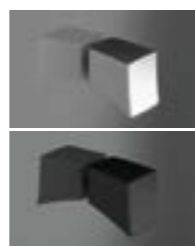

Pommeau Sofia

*** Pour ces finitions de profilés: les poignées, pommeaux, porte-serviettes, décorations et profilés de base sont fournis en Chrome.**

Voir autres accessoires en option à la page 162

Tarif - Standard

Dimensions (mm)			Code	Côté		Verre	Profilé			
Côte extérieure	F	L		I	D	V01	01	18	14	13
F+L				Gauche	Droite	Transparent	Blanc	Argent	Chrome	Noir
870-905	620	250	118205-0870	I	D	+0 €	840 €	935 €	1.115 €	1.115 €
970-1005	720	250	118205-0970	I	D		850 €	950 €	1.125 €	1.125 €
1070-1105	770	300	118205-1070	I	D		860 €	960 €	1.135 €	1.135 €
1170-1205	770	400	118205-1170	I	D		870 €	970 €	1.145 €	1.145 €
1370-1405	870	500	118205-1370	I	D		880 €	980 €	1.155 €	1.155 €

Composition du code standard: Code + Gauche/Droite + Verre + Profilé = Code produit complet

Exemple: 118205-0970V0114

EN STANDARD: Ouverture extérieure.

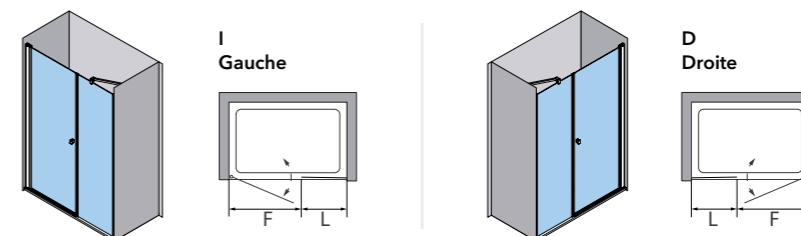

Tarif - Sur-mesure

Dimensions (mm)		Profilé (Verre transparent)				
Hauteur	F+L	Blanc	Argent	Argent Haute Brilliance	Chrome	Noir
1950 mm Variation de hauteur: + 50 €	600-900	890 €	985 €	1.030 €	1.175 €	1.175 €
	900-1200	910 €	1.010 €	1.055 €	1.195 €	1.195 €
	1200-1500	930 €	1.030 €	1.075 €	1.220 €	1.220 €
	1500-1800	955 €	1.055 €	1.095 €	1.240 €	1.240 €
	1800-2200	975 €	1.075 €	1.120 €	1.260 €	1.260 €

Panneau latéral supp. transp.	+ 470 € (de 150 à 1000mm)
Verre Satiné	+ 155 € - Voir la page 314
Verre Spécial	+ 90 € - Voir la page 162
Verre Master Carré	+ 155 € - Voir la page 162
imagik	+ 255 €

F minimum: 450 mm.
F maximum: 1000 mm.
L minimum: 100 mm.
Imagik disponible pour L>286 mm.



PRÉSENTATION: Finition Argent · Verre Transparent · Pommeau Sofia de série.

Détails techniques

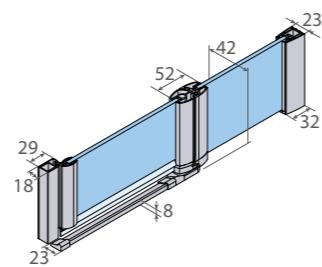

Mesures en mm

TYPES DE FERMETURES

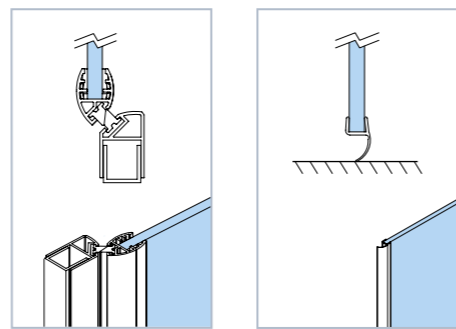

STANDARD: Ouverture extérieure.

Ouverture intérieure et extérieure.

Verre



Transparent Acide Gris Fumé
Voir plus d'options de verre sur-mesure à la page 20

Caractéristiques

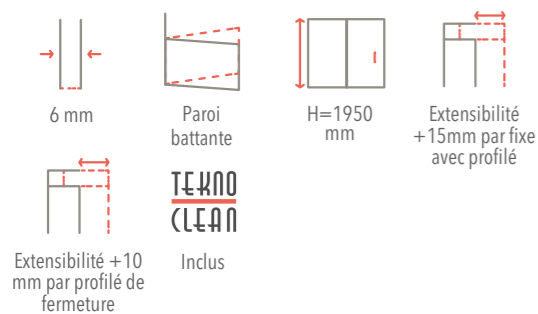

Finitions profilés

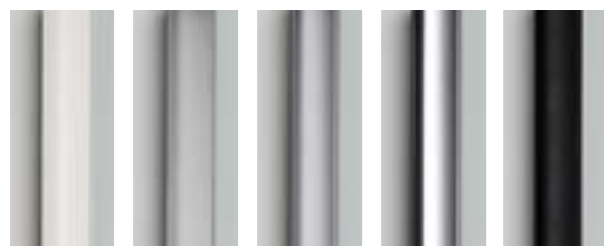

Blanc* Argent* Argent Haute Brilliance* Chrome Noir

Accessoires de série

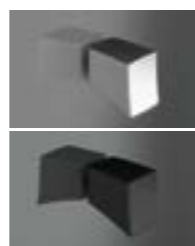

Pommeau Sofia

!
* Pour ces finitions de profilés: les poignées, pommeaux, porte-serviettes, décorations et profilés de base sont fournis en Chrome.

Voir autres accessoires en option à la page 162

Tarif - Standard

Dimensions (mm)			Code	Côté		Verre	Profilé			
Côte extérieure	F	L		I	D		01	18	14	13
F+L				Gauche	Droite	Transparent	Blanc	Argent	Chrome	Noir
870-895	620	250	118206-0870	I	D	+0 €	895 €	985 €	1.165 €	1.165 €
970-995	720	250	118206-0970	I	D		905 €	1.000 €	1.175 €	1.175 €
1070-1105	770	300	118206-1070	I	D		915 €	1.010 €	1.185 €	1.185 €
1170-1195	770	400	118206-1170	I	D		925 €	1.020 €	1.195 €	1.195 €
1370-1395	870	500	118206-1370	I	D		935 €	1.030 €	1.205 €	1.205 €

Composition du code standard: Code + Gauche/Droite + Verre + Profilé = Code produit complet

Exemple: 118206-0870IV0114

EN STANDARD: Ouverture extérieure.

PROFILÉ FERMETURE INCLUS EN STANDARD

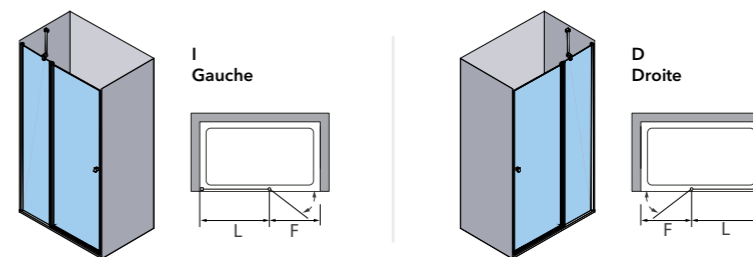

Tarif - Sur-mesure

Dimensions (mm)		Profilé (Verre transparent)				
Hauteur	F+L	Blanc	Argent	Argent Haute Brilliance	Chrome	Noir
1950 mm Variation de hauteur: + 50 €	600-900	945 €	1.040 €	1.090 €	1.230 €	1.230 €
	900-1200	960 €	1.060 €	1.110 €	1.245 €	1.245 €
	1200-1500	975 €	1.075 €	1.125 €	1.260 €	1.260 €
	1500-1800	990 €	1.090 €	1.140 €	1.280 €	1.280 €
	1800-2200	1.010 €	1.110 €	1.155 €	1.295 €	1.295 €

Verre Satiné	+ 155 € - Voir la page 314
Verre Spécial	+ 90 € - Voir la page 162
Verre Master Carré	+ 155 € - Voir la page 162
imagik	+ 255 €

F minimum: 450 mm.
F maximum: 1000 mm.
L minimum: 115 mm.
Imagik disponible pour L>293 mm.



PRÉSENTATION: Finition Argent Haute Brilliance · Verre Transparent · Décor Imagik modèle Italic (FO-23-20) · Pommeau Sofia de série.

Détails techniques

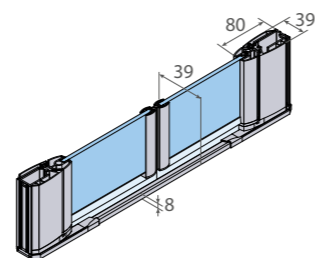

Mesures en mm

OPTION AVEC PANNEAU SUPPLÉMENTAIRE

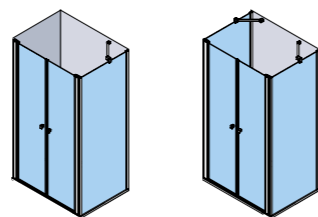

TYPES DE FERMETURES

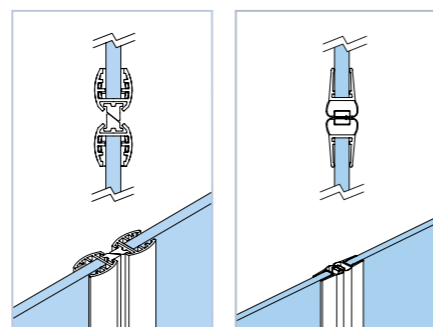

Ouverture extérieure.

STANDARD: Ouverture intérieure et extérieure.

Verre



Transparent Acide Gris Fumé

Voir plus d'options de verre sur-mesure à la page 20

Accessoires de série

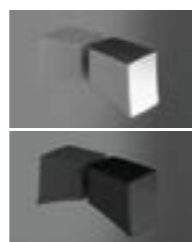

Voir autres accessoires en option à la page 162

Pommeau Sofia

*** Pour ces finitions de profilés: les poignées, pommeaux, porte-serviettes, décorations et profilés de base sont fournis en Chrome.**

Caractéristiques

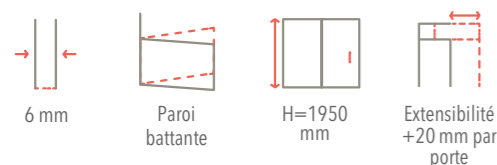

TEKNO CLEAN

Inclus

Finitions profilés



Blanc* Argent* Argent Haute Brilliance* Chrome Noir

Tarif - Standard

Dimensions (mm)		Code	Verre	Profilé			
Côte extérieure	Passage		V01	01	18	14	13
F			Transparent	Blanc	Argent	Chrome	Noir
770-810	603	118207-0770	+0 €	890 €	980 €	1.115 €	1.115 €
870-910	703	118207-0870		900 €	990 €	1.125 €	1.125 €
970-1010	803	118207-0970		910 €	1.005 €	1.135 €	1.135 €
1070-1110	903	118207-1070		920 €	1.015 €	1.145 €	1.145 €
1170-1210	1003	118207-1170		930 €	1.025 €	1.155 €	1.155 €

Composition du code standard: Code + Verre + Profilé = Code produit complet

Exemple: 118207-0870V0101

EN STANDARD: Fermeture magnétique. Ouverture intérieure et extérieure.

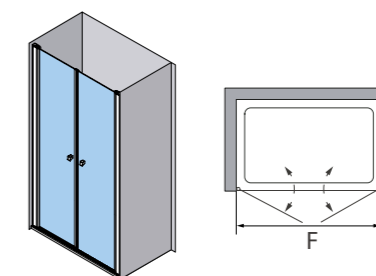

Tarif - Sur-mesure

Dimensions (mm)			Profilé (Verre transparent)				
Hauteur	F	Passage	Blanc	Argent	Argent Haute Brilliance	Chrome	Noir
1950 mm Variation de hauteur: + 50 €	600-800	430-630	930 €	1.035 €	1.080 €	1.175 €	1.175 €
	800-1100	630-930	950 €	1.055 €	1.095 €	1.190 €	1.190 €
	1100-1400	930-1230	965 €	1.070 €	1.115 €	1.205 €	1.205 €
	1400-1700	1230-1530	980 €	1.085 €	1.130 €	1.225 €	1.225 €
	1700-2000	1530-1830	1.000 €	1.100 €	1.145 €	1.240 €	1.240 €

Panneau latéral supp. transp.	+ 470 € (de 150 à 1000mm)
Verre Satiné	+ 155 € - Voir la page 314
Verre Spécial	+ 90 € - Voir la page 162
Verre Master Carré	+ 155 € - Voir la page 162
imagik	+ 255 €

Ouverture intérieure et extérieure. Largeur maximale pour verre: 1000 mm. Largeur minimale pour verre: 285 mm. Imagik disponible pour L>665 mm.



PRÉSENTATION: Finition Argent · Verre Transparent · Pommeau Sofia de série.

Détails techniques

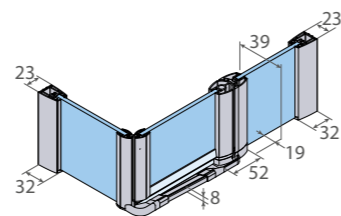

Mesures en mm

TYPES DE FERMETURES

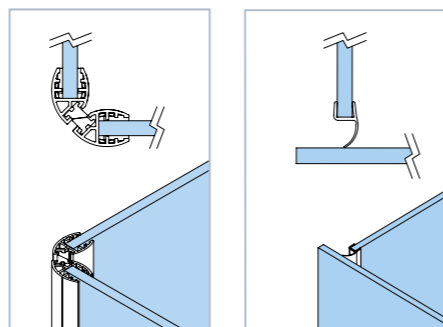

Ouverture extérieure.

Ouverture intérieure et extérieure.

Verre



Transparent Acide Gris Fumé

Voir plus d'options de verre sur-mesure à la page 20

Caractéristiques

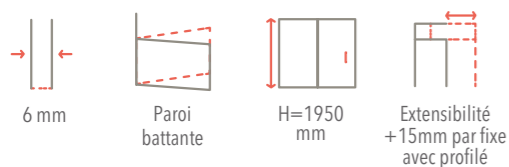

**TEKNO
CLEAN**

Inclus

Finitions profilés

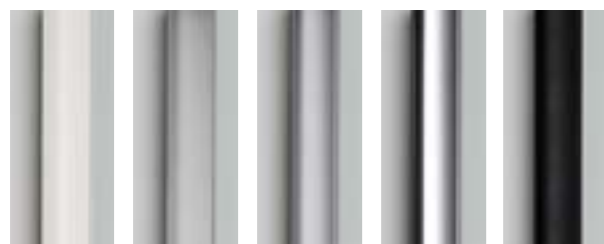

Blanc* Argent* Argent Haute Brilliance* Chrome Noir

Accessoires de série

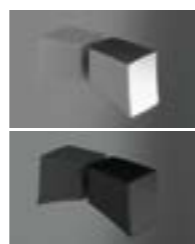

Pommeau Sofia

*** Pour ces finitions de profilés: les poignées, pommeaux, porte-serviettes, décorations et profilés de base sont fournis en Chrome.**

Voir autres accessoires en option à la page 162

Tarif - Standard Prix pour un ensemble d'angle complet.

Dimensions (mm) FAÇADE		FIXE	Code	Côté		Verre	Profilé			
Côte extérieure		L		I	D	V01	01	18	14	13
FF+F	FF			Gauche	Droite	Transparent	Blanc	Argent	Chrome	Noir
970-985	300	775-790	118216-09701	I	D	+0 €	1.210 €	1.340 €	1.405 €	1.405 €
970-985	300	875-890	118216-09702	I	D		1.225 €	1.350 €	1.415 €	1.415 €
1170-1185	450	775-790	118216-11701	I	D		1.235 €	1.360 €	1.425 €	1.425 €
1170-1185	450	875-890	118216-11702	I	D		1.245 €	1.370 €	1.440 €	1.440 €
1370-1385	450	775-790	118216-13701	I	D		1.255 €	1.385 €	1.450 €	1.450 €
1370-1385	450	875-890	118216-13702	I	D		1.265 €	1.395 €	1.460 €	1.460 €

Composition du code standard: Code + Gauche/Droite + Verre + Profilé = Code produit complet

Exemple: 118216-09701I0113

EN STANDARD: Fermeture magnétique. Ouverture extérieure.

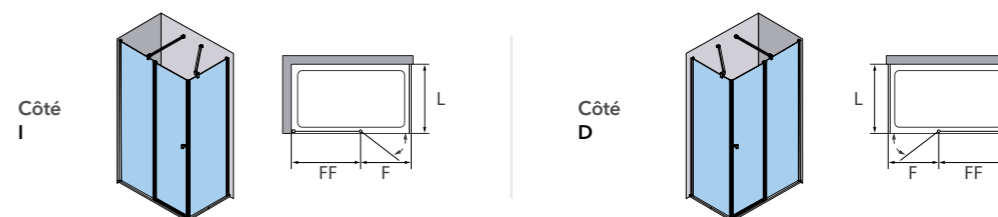

Tarif - Sur-mesure

Dimensions (mm)		Profilé (Verre transparent)				
Hauteur	FF+F+L	Blanc	Argent	Argent Haute Brilliance	Chrome	Noir
1950 mm Variation de hauteur: + 50 €	1100-1400	1.250 €	1.385 €	1.455 €	1.610 €	1.610 €
	1400-1700	1.275 €	1.405 €	1.475 €	1.630 €	1.630 €
	1700-2000	1.295 €	1.425 €	1.500 €	1.650 €	1.650 €
	2000-2300	1.315 €	1.450 €	1.520 €	1.675 €	1.675 €
	2300-2600	1.340 €	1.470 €	1.540 €	1.695 €	1.695 €

Verre Satiné	+ 235 € - Voir la page 314
Verre Spécial	+ 135 € - Voir la page 162
Verre Master Carré	+ 235 € - Voir la page 162
magik	+ 330 €

Ouverture intérieure uniquement avec fermeture joint contact.
F minimum: 400 mm. F maximum: 1000 mm.
FF minimum: 115 mm.
L minimum: 125 mm.
Magik disponible pour FF>296 mm y L>312 mm.



PRÉSENTATION: Finition Noir · Décor Imagik modèle Vendome II (COS-15-72) · Poignée Siena en option.

Détails techniques

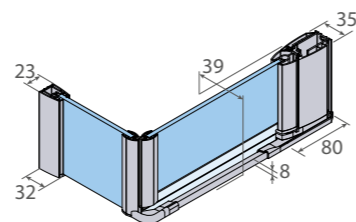

Mesures en mm

OPTION AVEC PANNEAU SUPPLÉMENTAIRE

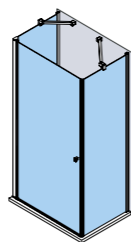

TYPES DE FERMETURES

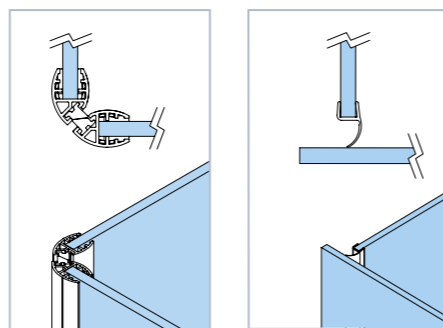

Ouverture extérieure.

Ouverture intérieure et extérieure.

Verre



Transparent Acide Gris Fumé

Voir plus d'options de verre sur-mesure à la page 20

Accessoires de série

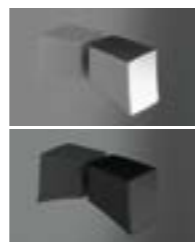

Voir autres accessoires en option à la page 162

Pommeau Sofia

*** Pour ces finitions de profilés: les poignées, pommeaux, porte-serviettes, décorations et profilés de base sont fournis en Chrome.**

Caractéristiques

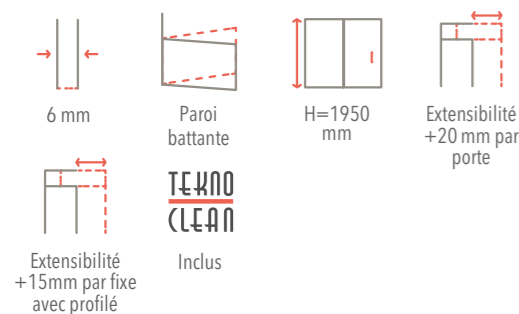

Finitions profilés



Blanc* Argent* Argent Haute Brilliance* Chrome Noir

Tarif - Standard Prix pour un ensemble d'angle complet.

Dimensions (mm) FAÇADE	FIXE	Code	Côté		Verre	Profilé			
			I	D		01	18	14	13
F	L		Gauche	Droite	V01 Transparent	Blanc	Argent	Chrome	Noir
770-790	770-785	118208-07701	I	D	+0 €	815 €	905 €	1.060 €	1.060 €
870-890	870-885	118208-08702	I	D		825 €	915 €	1.070 €	1.070 €
970-990	770-785	118208-09701	I	D		825 €	915 €	1.070 €	1.070 €
970-990	870-885	118208-09702	I	D		840 €	925 €	1.080 €	1.080 €

Composition du code standard: Code + Gauche/Droite + Verre + Profilé = Code produit complet

Exemple: 118208-08702V0118

EN STANDARD: Fermeture magnétique. Ouverture extérieure.

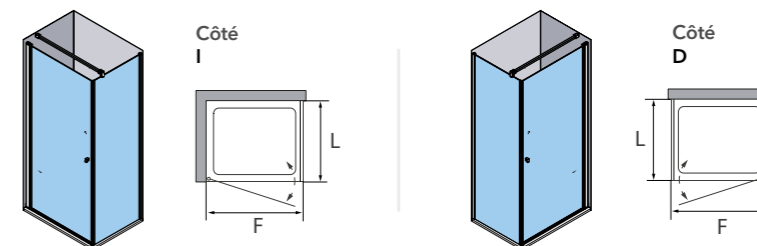

Tarif - Sur-mesure

Dimensions (mm)		Profilé (Verre transparent)				
Hauteur	F+L	Blanc	Argent	Argent Haute Brilliance	Chrome	Noir
1950 mm Variation de hauteur: + 50 €	600-900	805 €	900 €	935 €	1.065 €	1.065 €
	900-1200	825 €	920 €	960 €	1.085 €	1.085 €
	1200-1500	850 €	950 €	985 €	1.115 €	1.115 €
	1500-1800	875 €	970 €	1.010 €	1.135 €	1.135 €
	1800-2200	900 €	990 €	1.040 €	1.155 €	1.155 €

Panneau latéral supp. transp.	+ 470 € (de 150 à 1000mm)
Verre Satiné	+ 155 € - Voir la page 314
Verre Spécial	+ 90 € - Voir la page 162
Verre Master Carré	+ 155 € - Voir la page 162
imagik	+ 255 €

Ouverture intérieure uniquement avec fermeture joint contact
F minimum: 450 mm. F maximum: 1000 mm.
L minimum: 125 mm.
Imagik disponible para L>312 mm.



PRÉSENTATION: Finition Argent Haute Brilliance · Verre Transparent · Poignée Turin en option.

Détails techniques

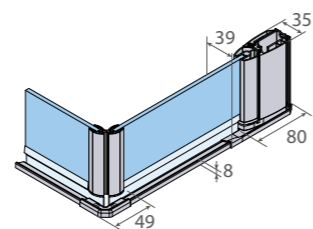

Mesures en mm

OPTION AVEC PANNEAU SUPPLÉMENTAIRE

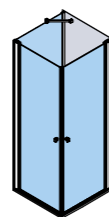

TYPES DE FERMETURES

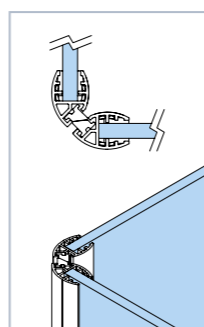

Ouverture extérieure.

Verre



Transparent Acide Gris Fumé

Voir plus d'options de verre sur-mesure à la page 20

Tarif - Sur-mesure

Dimensions (mm)		Profilé (Verre transparent)				
Hauteur	LI+LD	Blanc	Argent	Argent Haute Brilliance	Chrome	Noir
1950 mm Variation de hauteur: + 50 €	800-1100	890 €	955 €	1.055 €	1.135 €	1.135 €
	1100-1400	910 €	975 €	1.075 €	1.155 €	1.155 €
	1400-1700	930 €	1.000 €	1.095 €	1.180 €	1.180 €
	1700-2000	955 €	1.020 €	1.120 €	1.200 €	1.200 €

Panneau latéral supp. transp.	+ 470 € (de 150 à 1000mm)
Verre Satiné	+ 155 € - Voir la page 314
Verre Spécial	+ 90 € - Voir la page 162
Verre Master Carré	+ 155 € - Voir la page 162
imagik	+ 255 €

Largeur maximale pour verre: 1000 mm.
Dimension minimale de LI ou LD: 300 mm.



VIDÉO D'INSTALLATION
youtu.be/W1qLVj6sMcA

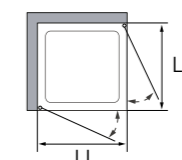
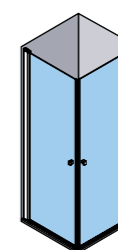

Caractéristiques

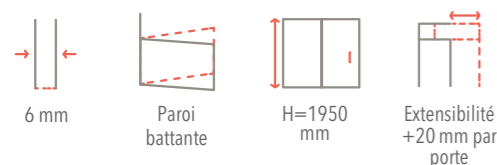

**TEKNO
CLEAN**

Inclus

Accessoires de série



Pommeau Sofia

Voir autres accessoires en option à la page 162

*** Pour ces finitions de profilés: les poignées, pommeaux, porte-serviettes, décorations et profilés de base sont fournis en Chrome.**



Blanc* Argent* Argent Haute Brilliance* Chrome Noir



PRÉSENTATION: Finition Argent Haute Brilliance · Verre Transparent · Pommeau Sofia de série.

Détails techniques

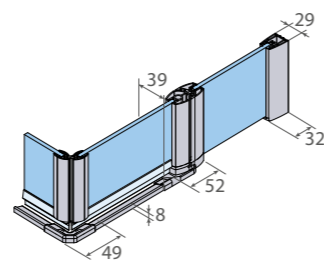

Mesures en mm

Tarif - Sur-mesure

Dimensions (mm)		Profilé (Verre transparent)				
Hauteur	FF+F+L+LL	Blanc	Argent	Argent Haute Brilliance	Chrome	Noir
1950 mm Variation de hauteur: + 50 €	1100-1400	1.195 €	1.270 €	1.350 €	1.415 €	1.415 €
	1400-1700	1.215 €	1.290 €	1.365 €	1.435 €	1.435 €
	1700-2000	1.230 €	1.305 €	1.385 €	1.455 €	1.455 €
	2000-2300	1.250 €	1.325 €	1.405 €	1.470 €	1.470 €
	2300-2600	1.270 €	1.345 €	1.425 €	1.490 €	1.490 €

Verre Satiné	+ 310 € - Voir la page 314
Verre Spécial	+ 180 € - Voir la page 162
Verre Master Carré	+ 310 € - Voir la page 162
imagik	+ 390 €

Dimension minimale de F et L: 300 mm.
Dimension maximale de F et L: 1000 mm.
Dimension minimale de FF et LL: 115 mm.
Imagik disponible pour FF ou LL > 296 mm.

AC

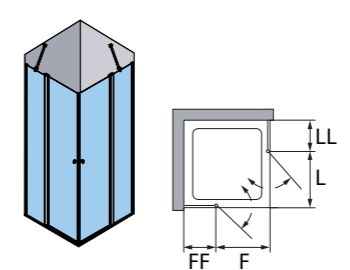

Caractéristiques

6 mm
Paroi battante
H=1950 mm
Extensibilité +15mm par fixe avec profilé

TEKNO CLEAN
Inclus

Verre

Transparent Acide Gris Fumé

Voir plus d'options de verre sur-mesure à la page 20

Finitions profilés

Blanc* Argent* Argent Haute Brilliance* Chrome Noir

!
* Pour ces finitions de profilés: les poignées, pommeaux, porte-serviettes, décorations et profilés de base sont fournis en Chrome.

Accessoires de série

Pommeau Sofia

Voir autres accessoires en option à la page 162

Série Fixes One / AC-240

FAÇADE 1 PANNEAU FIXE + 1 VOLET MOBILE INTÉRIEUR ET EXTÉRIEUR



PRÉSENTATION: Finition Noir · Verre Gris Fumé.

Détails techniques

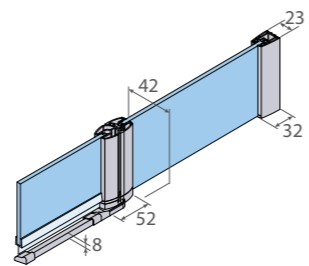

Mesures en mm

Tarif - Standard

Dimensions (mm)			Code	Côté		Verre	Profilé			
Côte extérieure	L	F		I	D	V01	01	18	14	13
L+F				Gauche	Droite	Transparent	Blanc	Argent	Chrome	Noir
1235-1250	885-900	350	118240-1235	I	D	+0 €	835 €	920 €	1.075 €	1.075 €
1335-1350	985-1000	350	118240-1335	I	D		845 €	930 €	1.085 €	1.085 €
1435-1450	1085-1100	350	118240-1435	I	D		855 €	945 €	1.095 €	1.095 €
1535-1550	1185-1200	350	118240-1535	I	D		865 €	955 €	1.110 €	1.110 €

Composition du code standard: Code + Gauche/Droite + Verre + Profilé = Code produit complet Exemple: 118240-1535DV0113

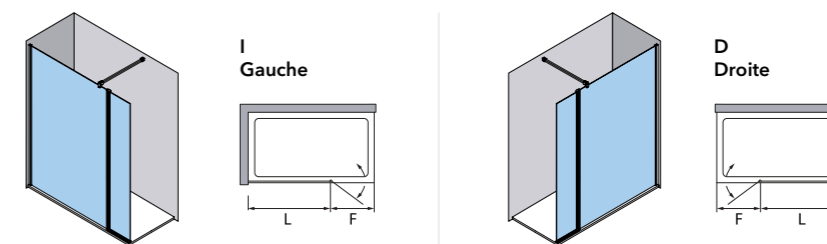

Caractéristiques

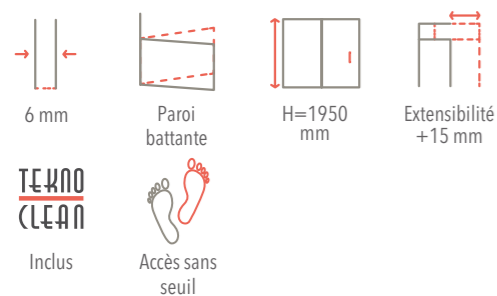

Verre



Transparent Acide Gris Fumé
Voir plus d'options de verre sur-mesure à la page 20

Tarif - Sur-mesure

Dimensions (mm)			Profilé (Verre transparent)				
Hauteur	L	F	Blanc	Argent	Argent Haute Brilliance	Chrome	Noir
1950 mm Variation de hauteur: + 50 €	250-450	350	840 €	930 €	975 €	1.100 €	1.100 €
	450-750	350	860 €	955 €	1.000 €	1.125 €	1.125 €
	750-1050	350	880 €	975 €	1.020 €	1.145 €	1.145 €
	1050-1350	350	905 €	1.000 €	1.040 €	1.170 €	1.170 €
	1350-1600	350	925 €	1.020 €	1.065 €	1.190 €	1.190 €

Verre Satiné	+ 155 € - Voir la page 314
Verre Spécial	+ 90 € - Voir la page 162
Verre Master Carré	+ 155 € - Voir la page 162
imagik	+ 255 €

Pommeau et arrondi non inclus.
Porte-serviette intégré en option.
Ouverture intérieure et extérieure.
Imagik disponible pour L>293 mm.

Finitions profilés

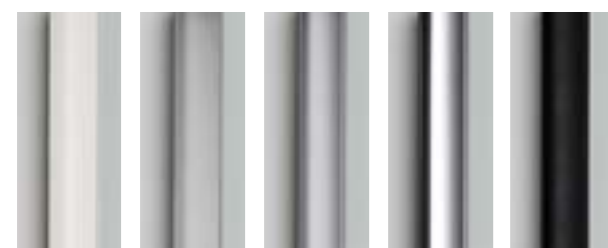

!
* Pour ces finitions de profilés: les poignées, pommeaux, porte-serviettes, décorations et profilés de base sont fournis en Chrome.





PRÉSENTATION: Finition Argent Haute Brilliance · Verre Gris Fumé · Poignée Nantes en option.

Détails techniques

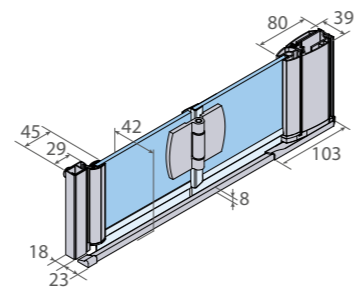

Mesures en mm

OPTION AVEC PANNEAU SUPPLÉMENTAIRE

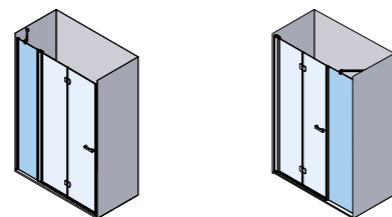

Panneau fixe en alignement au pliable (La porte sort du fixe).
Panneau fixe en alignement au pliable (Le panneau ferme contre le fixe).

TYPES DE FERMETURES

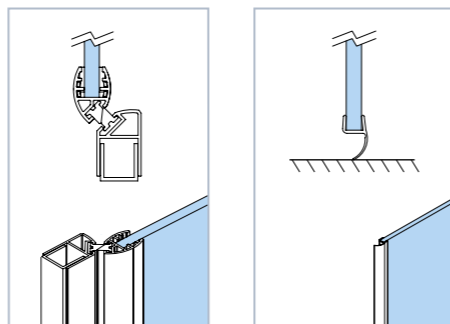

STANDARD: Ouverture intérieure et extérieure.
Ouverture intérieure et extérieure.

Verre



Transparent Acide Gris Fumé
Voir plus d'options de verre sur-mesure à la page 20

Accessoires de série



Voir autres accessoires en option à la page 162

Poignée Siena (Couleur selon profilé)

*** Pour ces finitions de profilés: les poignées, pommeaux, porte-serviettes, décorations et profilés de base sont fournis en Chrome.**

Caractéristiques

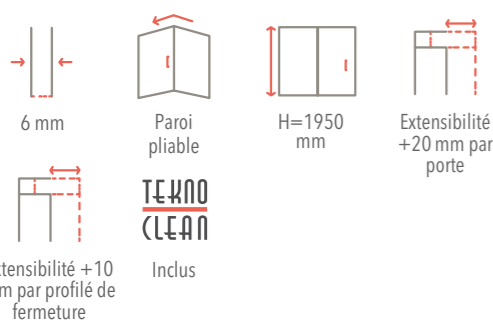

Finitions profilés



Blanc* Argent* Argent Haute Brilliance* Chrome Noir

Tarif - Standard

Dimensions (mm)		Code	Fixation		Verre	Profilé			
Côte extérieure	Ouv.		I	D	V01	01	18	14	13
F			Gauche	Droite	Transparent	Blanc	Argent	Chrome	Noir
770-800	616	118218-0770	I	D	+0 €	1.045 €	1.120 €	1.185 €	1.185 €
870-900	716	118218-0870	I	D		1.060 €	1.130 €	1.195 €	1.195 €
970-1000	816	118218-0970	I	D		1.070 €	1.140 €	1.205 €	1.205 €

Composition du code standard: Code + Gauche/Droite + Verre + Profilé = Code produit complet

Exemple: 118218-0970IV0114

EN STANDARD: Fermeture magnétique. Ouverture extérieure.

PROFILÉ FERMETURE INCLUS EN STANDARD

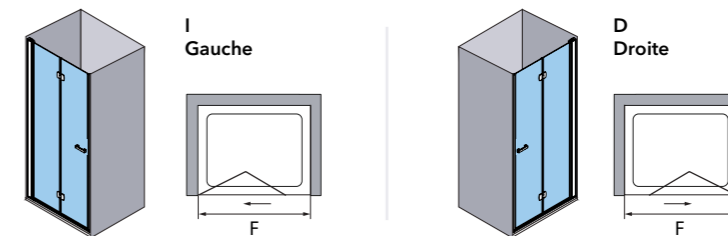

Tarif - Sur-mesure

Dimensions (mm)		Profilé (Verre transparent)				
Hauteur	F	Blanc	Argent	Argent Haute Brilliance	Chrome	Noir
		1950 mm Variation de hauteur: + 50 €	500-600	1.095 €	1.175 €	1.210 €
600-700	1.120 €		1.195 €	1.235 €	1.265 €	1.265 €
700-850	1.140 €		1.220 €	1.255 €	1.290 €	1.290 €
850-1100	1.165 €		1.240 €	1.280 €	1.310 €	1.310 €

Imagik disponible pour F > 614 mm.

Panneau en alignement supplémentaire	+ 470 € (de 115 à 1000mm)
Verre Satiné	+ 155 € - Voir la page 314
Verre Spécial	+ 90 € - Voir la page 162
Verre Master Carré	+ 155 € - Voir la page 162
imagik	+ 255 €



VIDÉO D'INSTALLATION
youtu.be/of8pMDkjj-Y

Série Arcoiris Plus / AC-219

FAÇADE 1 PORTE PLIABLE + 1 PANNEAU LATÉRAL FIXE



PRÉSENTATION: Finition Noir · Verre Transparent · Poignée Siena de série.

Détails techniques

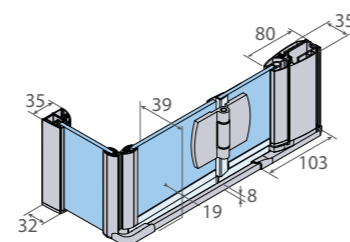

Mesures en mm

OPTION AVEC PANNEAU SUPPLÉMENTAIRE

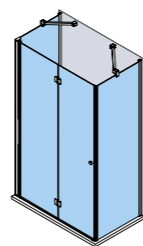

TYPES DE FERMETURES

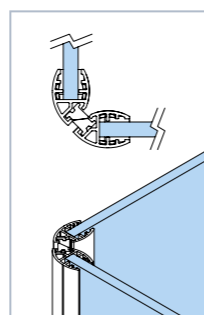

STANDARD: Ouverture intérieure et extérieure.

Tarif - Sur-mesure

Dimensions (mm)		Profilé (Verre transparent)				
Hauteur	F+L	Blanc	Argent	Argent Haute Brillance	Chrome	Noir
1950 mm Variation de hauteur: + 50 €	650-900	1.090 €	1.165 €	1.205 €	1.245 €	1.245 €
	900-1200	1.120 €	1.190 €	1.235 €	1.275 €	1.275 €
	1200-1500	1.145 €	1.220 €	1.260 €	1.300 €	1.300 €
	1500-1800	1.175 €	1.245 €	1.290 €	1.330 €	1.330 €
	1800-2200	1.200 €	1.275 €	1.315 €	1.355 €	1.355 €

Panneau latéral supp. transp.	+ 470 € (de 150 à 1000mm)
Verre Satiné	+ 235 € - Voir la page 314
Verre Spécial	+ 135 € - Voir la page 162
Verre Master Carré	+ 235 € - Voir la page 162
imagik	+ 330 €

Dimension minimale de L: 125 mm.
Voir tableau de dimensions minimales pour décoration Imagik ou Satiné à la page 163.

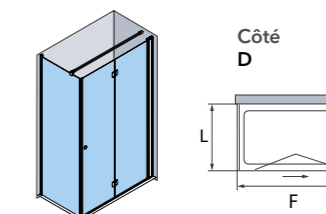
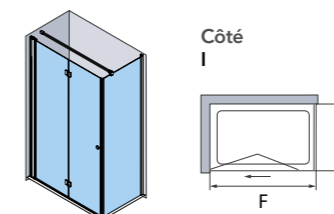

Caractéristiques

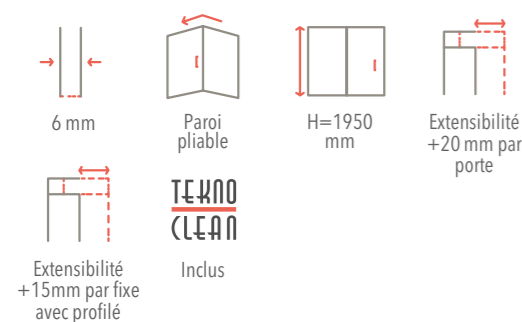

Verre



Transparent Acide Gris Fumé
Voir plus d'options de verre sur-mesure à la page 20

Finitions profilés



Blanc* Argent* Argent Haute Brillance* Chrome Noir

Accessoires de série



Poignée Siena (Couleur selon profilé)

*** Pour ces finitions de profilés: les poignées, pommeaux, porte-serviettes, décorations et profilés de base sont fournis en Chrome.**

Voir autres accessoires en option à la page 162

CARACTÉRISTIQUES DE LA SÉRIE ARCOIRIS PLUS

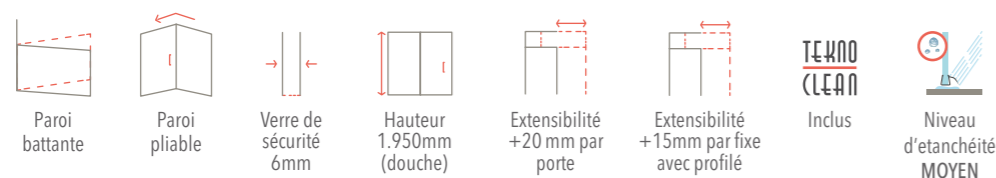

FINITIONS DISPONIBLES

VERRE DE SÉCURITÉ 6 mm



PROFILÉS

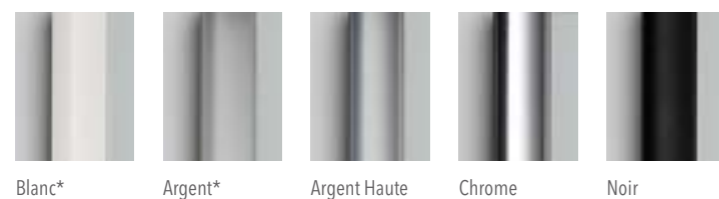

* Pour ces finitions de profilé: les poignées, pommeaux, porte-serviettes, barres, accessoires et profilés base seront fournis en Chrome.

ACCESSOIRES (€/UNITÉ)



Voir dimensions des accessoires à la page 24.

BARRE MULTIPosition



AVIS!

- » Hauteur maximale de paroi en Chrome 2000 mm. Pour les autres finitions, hauteur maximale de paroi de douche 2200 mm.
- » Profils orientables disponible pour cette série.
- » Il est indispensable d'indiquer le côté de fixation sur la commande. Sur les modèles avec des combinaisons de panneaux fixes et porte, indiquer leur dimensions respectives.
- » PAROIS BATTANTES: obligatoire indiquer le sens d'ouverture (intérieur ou extérieur).
- » Sur les parois avec une hauteur inférieure à 1650 mm, la hauteur de la poignée est de 600 mm. Sur les parois avec une hauteur supérieure à 1650 mm, la poignée se centre sur le verre.
- » PAROIS PLIABLES: les panneaux pliables sont fournis avec les mêmes dimensions.
- » Cette paroi permet une installation sur douche à l'italienne, voir informations sur la **douche à l'italienne** à la page 345.
- » Le receveur posé au sol et suivant pose carrelage peut provoquer un changement de la dimension de la paroi.
- » Imagik personnalisée. Consulter la faisabilité technique de la proposition.
- » Tout verre supérieur à 1200 mm ou guides et profilés supérieurs à 2200 mm, comportera une augmentation supplémentaire dans le tarif, pour des conditions logistiques spéciales. Voir "Suppléments sur tarif".
- » **Pour les modèles de baignoires, une augmentation de prix sera appliquée pour les hauteurs spéciales. (Voir suppléments sur tarif).**
- » **Prix H.T.**

SUPPLÉMENTS SUR TARIF

CONDITIONS SPÉCIALES DE LOGISTIQUE:

- Supplément pour verres entre 1200 et 1600 mm. Voir photo page 339. **+120 € nets**
(Pour d'autres dimensions consulter notre Service Client).
- Supplément pour guides et profilés de plus de 2200 mm. **+150 € nets**

ATYPIQUE 1: Demande de hauteur spéciale pour baignoires ou modification de hauteur standard. Demande de modifications nécessitant une étude technique et l'élaboration d'un plan d'action de planimétrie. **+50 €**

ATYPIQUE 2: Demande d'arrondi. Demande de modification dans la distribution du panneau et/ou de la paroi fixe de manière non uniforme. **+70 €**

ATYPIQUE 3: Demande de formes spéciales dans le verre au moyen de l'alésage* ou fraisage. Liaisons pour montage mural avec profilés « orientables », voir page 30. Raccords spéciaux entre les parois et/ou connecteurs angulaires. Demande de verre avec profilé irrégulier ou avec inclinaison. **+150 €**

ATYPIQUE 4: Tout autre changement, proposition de modification ou personnalisation non compris dans les suppléments susmentionnés doit être consulté et proposé à l'avance en collaboration avec notre département dédié au Service Client. **à consulter**

ATYPIQUE 5: KONVERT. Demande de configurations avec parois et de solutions personnalisées qui nécessitent une étude et une planimétrie, non indiquées dans le tarif. **+260 €**

ATYPIQUE 6: Changement de couleur et/ou de position d'IMAGIK ou de position en SATINÉ. **+80 €**

ATYPIQUE 7: Demande d'IMAGIK ou SATINÉ personnalisé**. **+320 €**

*Si un profilé embellisseur d'aluminium est nécessaire pour recouvrir les pièces alésées ou fraisées, voir information sur "Infotek" page 338.

**L'image fournie doit respecter des exigences minimales de qualité et de taille afin d'être reproduite par le système d'impression IMAGIK, designs en format vectoriel conseillés ou images matricielles avec une qualité minimale de 300 dpi et une taille à l'échelle 1:1 pour la reproduction. En cas de besoin d'un effet ou d'une finition spéciale, vérifier les possibilités, la faisabilité technique et l'offre économique personnalisée.

Voir schémas explicatifs de chaque cas à INFOTEK (page 339).

DIMENSIONS MINIMALES DE FIXES

*Dimensions minimales (L) mm		Aluminium	Verre transp.	Imagik et Satiné
Fixe latéral	La porte sort du panneau fixe	L de 65 à 150	L ≥ 150	L ≥ 341
	Le panneau ferme grâce à un aimant contre la paroi fixe	Non disponible	L ≥ 125	L ≥ 312
Fixe en alignement	La porte sort du panneau fixe	L de 63 à 115	L ≥ 115	L ≥ 293
	Le panneau ferme grâce à un aimant contre la paroi fixe	Non disponible	L ≥ 100	L ≥ 286

POUR LES MODÈLES DE BAINOIRES, UNE AUGMENTATION DE PRIX SERA APPLIQUÉE POUR LES HAUTEURS SPÉCIALES. (VOIR ATYPIQUE 1)

VANITY COULISSANTE

Pour plus d'info:

PROFILTEK

**NOUVEAUTÉ
ENTRÉE EN VIGUEUR:
JUN 2022**
**CONSULTEZ PROMOTION DE
LANCEMENT SUR LE SITE WEB**

VY-210 Façade 2 panneaux. 1 panneau coulissant + 1 fixe P.166

VY-250 Façade suspendue 2 panneaux. 1 panneau coulissant + 1 fixe P.168

VY-225 Façade 4 panneaux. 2 panneaux coulissants + 2 fixes P.170

VY-216 Façade 1 panneau coulissant + 1 fixe + 1 panneau latéral fixe P.172

VY-220 Angulaire 4 panneaux. 2 panneaux coulissants + 2 fixes P.174

CARACTÉRISTIQUES:

- » Paroi de douche avec panneaux coulissants avec roulements inférieurs.
- » Verre de sécurité épaisseur 8 mm.
- » **Extensibilité de chaque profilé mural de + 10 mm.**
- » Système anti-chute de panneaux.
- » Poignée Roma de série finition Chrome, Noir, Blanc Mat ou Or Mat.
- » Roulements compensables en hauteur 5 mm.
- » Fermeture avec joint contact ou fermeture magnétique. Profilé de fermeture en "U" avec joint interne.
- » Verre avec traitement Teknoclean inclus.

Série Vanity / VY-210

FAÇADE 2 PANNEAUX. 1 PANNEAU COULISSANT + 1 FIXE



PRÉSENTATION: Finition Noir · Verre Transparent · Poignée Roma de série.

Détails techniques

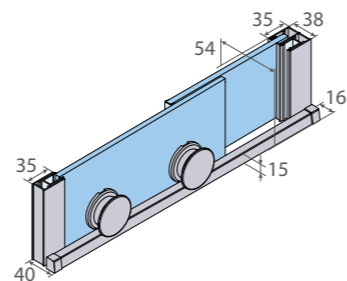

Mesures en mm

FERMÉ

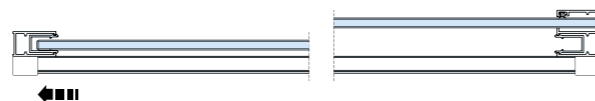

OUVERT

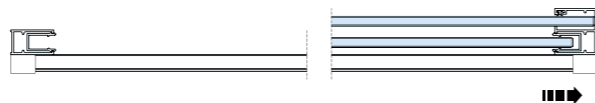

Tarif - Standard

Longueur Receveur	Dimensions (mm)		Code	Côté		Verre	Profilé	
	Côte extérieure	Passage		I	D	V01	19	14
	F			Gauche	Droite	Transparent	Blanc Mat	Chrome
1100	1070-1090	409	159210-1070	I	D	+0 €	910 €	910 €
1200	1170-1190	459	159210-1170	I	D		945 €	945 €
1400	1370-1390	559	159210-1370	I	D		975 €	975 €
1500	1470-1490	609	159210-1470	I	D		1.010 €	1.010 €
1600	1570-1590	659	159210-1570	I	D		1.040 €	1.040 €

Composition du code standard: Code + Gauche/Droite + Verre + Profilé = Code produit complet

Exemple: 159210-1370IV0114

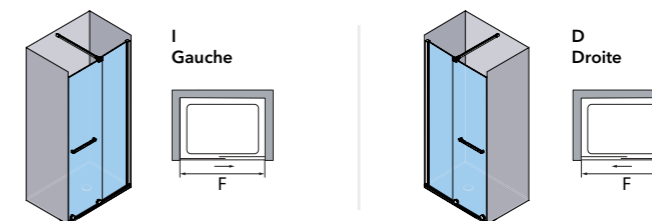

Caractéristiques

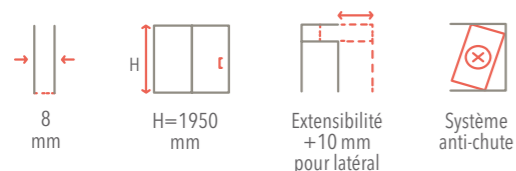

TECHNO CLEAN
Inclus

Verre



Transparent Acide Gris Fumé
Voir plus d'options de verre sur-mesure à la page 20

Tarif - Sur-mesure

Hauteur	Dimensions (mm)		Profilé (Verre transparent)				
	F	Passage	Blanc Mat	Argent Haute Brillance	Chrome	Noir	Or Mat
1950 mm Variation de hauteur: + 50 €	1000-1150	374-449	945 €	885 €	945 €	945 €	980 €
	1150-1300	449-524	1.010 €	950 €	1.010 €	1.010 €	1.050 €
	1300-1450	524-599	1.075 €	1.015 €	1.075 €	1.075 €	1.115 €
	1450-1600	599-674	1.140 €	1.080 €	1.140 €	1.140 €	1.185 €
	1600-1900	674-824	1.205 €	1.145 €	1.205 €	1.205 €	1.250 €
	1900-2200	824-974	1.270 €	1.210 €	1.270 €	1.270 €	1.320 €

Verre Satiné	+ 155 € - Voir la page 314
Verre Spécial	+ 90 € - Voir la page 176
Verre Master Carré	+ 155 € - Voir la page 176
imagik	+ 255 €

NOUVEAUTÉ
FINITION OR MAT DISPONIBLE À PARTIR JUILLET 2022

Finitions profilés



Blanc Mat Argent Haute Brillance Chrome Noir Or Mat

Accessoires de série



Poignée Roma (Couleur selon profilé)

Voir autres accessoires en option à la page 176

Série Vanity / VY-250

FAÇADE SUSPENDUE 2 PANNEAUX. 1 PANNEAU COULISSANT + 1 FIXE



PRÉSENTATION: Finition Noir · Verre Transparent · Poignée Roma de série.

Détails techniques

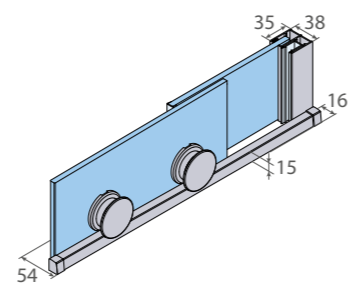

Mesures en mm

Tarif - Standard

Dimensions (mm)	Code	Côté		Verre	Profilé	
		I	D		19	14
F		Gauche	Droite	V01 Transparent	Blanc Mat	Chrome
1070-1080	159250-1070	I	D	+0 €	885 €	885 €
1170-1180	159250-1170	I	D		950 €	950 €
1370-1380	159250-1370	I	D		1.015 €	1.015 €
1470-1480	159250-1470	I	D		1.075 €	1.075 €
1570-1580	159250-1570	I	D		1.140 €	1.140 €

Composition du code standard: Code + Gauche/Droite + Verre + Profilé = Code produit complet

Exemple: 159250-1470I0114

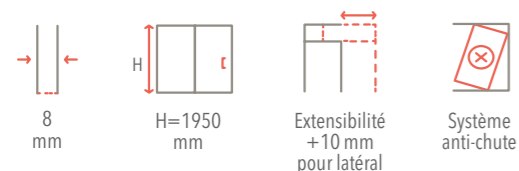

Caractéristiques

TECHNO
CLEAN

Inclus

Verre



Transparent Acide Gris Fumé

Voir plus d'options de verre sur-mesure à la page 20

Tarif - Sur-mesure

Dimensions (mm)		Profilé (Verre transparent)				
Hauteur	F	Blanc Mat	Argent Haute Brillance	Chrome	Noir	Or Mat
1950 mm Variation de hauteur: + 50 €	900-1100	900 €	840 €	900 €	900 €	935 €
	1100-1300	990 €	930 €	990 €	990 €	1.030 €
	1300-1450	1.080 €	1.025 €	1.080 €	1.080 €	1.125 €
	1450-1600	1.170 €	1.115 €	1.170 €	1.170 €	1.215 €
	1600-1900	1.265 €	1.205 €	1.265 €	1.265 €	1.310 €
1900-2200	1.355 €	1.295 €	1.355 €	1.355 €	1.405 €	

Verre Satiné	+ 155 € - Voir la page 314
Verre Spécial	+ 90 € - Voir la page 176
Verre Master Carré	+ 155 € - Voir la page 176
imagil	+ 255 €

NOUVEAUTÉ
FINITION OR MAT DISPONIBLE À PARTIR JUILLET 2022

Finitions profilés



Blanc Mat Argent Haute Brillance Chrome Noir Or Mat

Accessoires de série



Poignée Roma (Couleur selon profilé)

Voir autres accessoires en option à la page 176



PRÉSENTATION: Finition Chrome · Verre Transparent · Poignée Roma de série.

Détails techniques

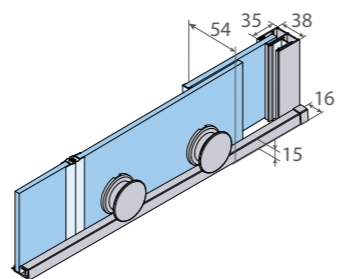

Mesures en mm

Tarif - Standard

Longeur Receveur	Dimensions (mm)		Code	Verre	Profilé	
	Côte extérieure F	Passage		V01	19	14
				Transparent	Blanc Mat	Chrome
1200	1170-1190	376	159225-1170	+0 €	1.265 €	1.265 €
1400	1370-1390	476	159225-1370		1.275 €	1.275 €
1500	1470-1490	526	159225-1470		1.290 €	1.290 €
1600	1570-1590	576	159225-1570		1.300 €	1.300 €

Composition du code standard: Code + Verre + Profilé = Code produit complet

Exemple: 159225-1570V0114

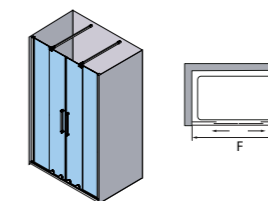

Caractéristiques

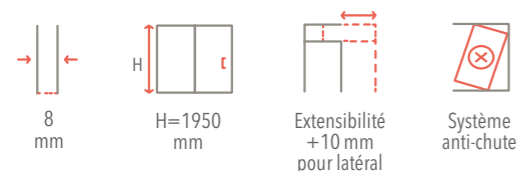

TEKNO
CLEAN

Inclus

Verre



Transparent Acide Gris Fumé

Voir plus d'options de verre sur-mesure à la page 20

Tarif - Sur-mesure

Hauteur	Dimensions (mm)			Profilé (Verre transparent)				
	F	Ouverture		Blanc Mat	Argent Haute Brillance	Chrome	Noir	Or Mat
1950 mm Variation de hauteur: + 50 €	1100-1400	341-491		1.340 €	1.285 €	1.340 €	1.340 €	1.395 €
	1400-1700	491-641		1.395 €	1.335 €	1.395 €	1.395 €	1.445 €
	1700-2000	641-791		1.445 €	1.385 €	1.445 €	1.445 €	1.500 €
	2000-2200	791-891		1.495 €	1.440 €	1.495 €	1.495 €	1.555 €

Verre Satiné	+ 310 € - Voir la page 314
Verre Spécial	+ 180 € - Voir la page 176
Verre Master Carré	+ 310 € - Voir la page 176
imagik	+ 390 €

NOUVEAUTÉ
FINITION OR MAT DISPONIBLE À PARTIR JUILLET 2022

Finitions profilés



Blanc Mat Argent Haute Brillance Chrome Noir Or Mat

Accessoires de série



Poignée Roma (Couleur selon profilé)

Voir autres accessoires en option à la page 176

Série Vanity / VY-216

FAÇADE 1 PANNEAU COULISSANT + 1 FIXE + 1 PANNEAU LATÉRAL FIXE



PRÉSENTATION: Finition Blanc Mat - Verre Transparent - Poignée Roma de série.

Détails techniques

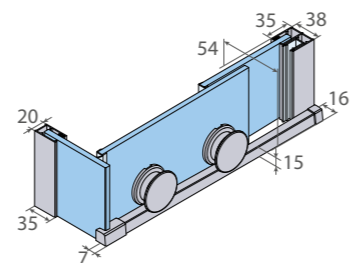

Mesures en mm

Tarif - Standard Prix pour un ensemble d'angle complet.

Dimensions (mm) FAÇADE	FIXE	Code	Côté		Verre	Profilé	
			I	D	V01	19	14
Côte extérieure	L		Gauche	Droite	Transparent	Blanc Mat	Chrome
970-980	770-780	159216-09701	I	D	+0 €	1.340 €	1.340 €
970-980	870-880	159216-09702	I	D		1.355 €	1.355 €
1070-1080	770-780	159216-10701	I	D		1.365 €	1.365 €
1070-1080	870-880	159216-10702	I	D		1.380 €	1.380 €
1170-1180	770-780	159216-11701	I	D		1.395 €	1.395 €
1170-1180	870-880	159216-11702	I	D		1.405 €	1.405 €
1370-1380	770-780	159216-13701	I	D		1.420 €	1.420 €
1370-1380	870-880	159216-13702	I	D		1.430 €	1.430 €
1570-1580	770-780	159216-15701	I	D		1.445 €	1.445 €
1570-1580	870-880	159216-15702	I	D		1.460 €	1.460 €

Composition du code standard: Code + Gauche/Droite + Verre + Profilé = Code produit complet

Exemple: 159216-11701DV0114

VY

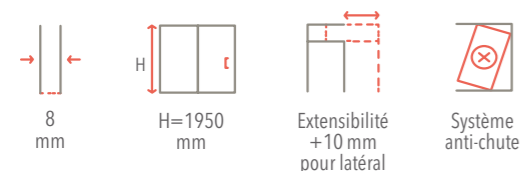

Caractéristiques

TEKNO
CLEAN

Inclus

Verre



Transparent Acide Gris Fumé

Voir plus d'options de verre sur-mesure à la page 20

Tarif - Sur-mesure

Dimensions (mm)		Profilé (Verre transparent)				
Hauteur	F + L	Blanc Mat	Argent Haute Brilliance	Chrome	Noir	Or Mat
1950 mm Variation de hauteur: + 50 €	*-1500	1.380 €	1.320 €	1.380 €	1.380 €	1.435 €
	1500-2100	1.450 €	1.395 €	1.450 €	1.450 €	1.505 €
	2100-2500	1.525 €	1.465 €	1.525 €	1.525 €	1.580 €
	2500-3000	1.595 €	1.535 €	1.595 €	1.595 €	1.655 €
	3000-3500	1.665 €	1.610 €	1.665 €	1.665 €	1.730 €
	3500-3800	1.740 €	1.680 €	1.740 €	1.740 €	1.805 €

Verre Satiné	+ 235 € - Voir la page 314
Verre Spécial	+ 135 € - Voir la page 176
Verre Master Carré	+ 235 € - Voir la page 176
imagik	+ 330 €

Indiquer le côté d'ouverture dans la commande.
L minimum: 200 mm.NOUVEAUTÉ
FINITION OR MAT DISPONIBLE À PARTIR JUILLET 2022

Finitions profilés



Blanc Mat Argent Haute Brilliance Chrome Noir Or Mat

Accessoires de série



Poignée Roma (Couleur selon profilé)

Voir autres accessoires
en option à la page 176

Série Vanity / VY-220

ANGULAIRE 4 PANNEAUX. 2 PANNEAUX COULISSANTS + 2 FIXES



PRÉSENTATION: Finition Argent Haute Brillance · Verre Transparent · Poignée Roma de série.

Caractéristiques

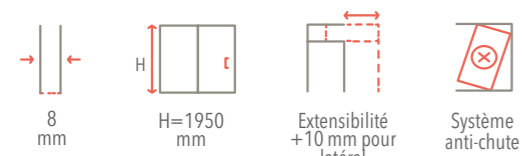
TECHNO
CLEAN

Inclus

Finitions profilés



Blanc Mat Argent Haute Brillance Chrome Noir Or Mat

Détails techniques

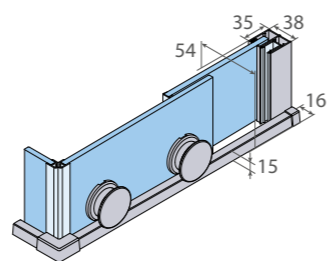

Mesures en mm

Tarif - Standard Prix pour un ensemble d'angle complet.

Dimensions (mm)			Code	Verre	Profilé	
Côte extérieure		Passage		V01	19	14
LI	LD			Transparent	Blanc Mat	Chrome
770-780	770-780	369	159220-077001	+0 €	1.250 €	1.250 €
870-880	870-880	440	159220-087002		1.270 €	1.270 €
970-980	770-780	445	159220-097003		1.290 €	1.290 €
970-980	870-880	476	159220-097004		1.310 €	1.310 €
1170-1180	770-780	530	159220-117005		1.330 €	1.330 €
1170-1180	870-880	556	159220-117006		1.350 €	1.350 €
1370-1380	770-780	619	159220-137007		1.365 €	1.365 €
1370-1380	870-880	641	159220-137008		1.385 €	1.385 €
770-780	970-980	445	159220-077009		1.290 €	1.290 €
870-880	970-980	476	159220-087010		1.310 €	1.310 €
770-780	1170-1180	530	159220-077011		1.330 €	1.330 €
870-880	1170-1180	556	159220-087012		1.350 €	1.350 €
770-780	1370-1380	619	159220-077013		1.365 €	1.365 €
870-880	1370-1380	641	159220-087014		1.385 €	1.385 €

Composition du code standard: Code + Verre + Profilé = Code produit complet

Exemple: 159220-087012V0114

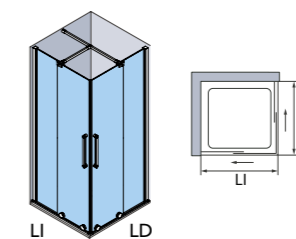

Verre



Transparent Acide Gris Fumé

Voir plus d'options de verre sur-mesure à la page 20

Accessoires de série



Poignée Roma (Couleur selon profilé)

Voir autres accessoires en option à la page 176

Tarif - Sur-mesure

Dimensions (mm)			Profilé (Verre transparent)				
Hauteur	Largeur totale LI + LD	Passage	Blanc Mat	Argent Haute Brillance	Chrome	Noir	Or Mat
1950 mm Variation de hauteur: + 50 €	1600-1800	390-461	1.395 €	1.335 €	1.395 €	1.395 €	1.445 €
	1800-2000	461-531	1.445 €	1.385 €	1.445 €	1.445 €	1.500 €
	2000-2200	532-602	1.495 €	1.440 €	1.495 €	1.495 €	1.555 €
	2200-2400	602-673	1.550 €	1.490 €	1.550 €	1.550 €	1.610 €

Verre Satiné	+ 310 € - Voir la page 314
Verre Spécial	+ 180 € - Voir la page 176
Verre Master Carré	+ 310 € - Voir la page 176
imagik	+ 390 €

À partir de LI=1200 mm ou LD=1200 mm, la dimension de la porte coulissante reste à 620 mm et la dimension du panneau fixe augmente. Ouvertures calculées pour LI=LD. LI ou LD (min.)=600 mm. LI ou LD (max.)=1850 mm.

NOUVEAUTÉ
FINITION OR MAT DISPONIBLE À PARTIR JUILLET 2022

CARACTÉRISTIQUES DE LA SÉRIE VANITY

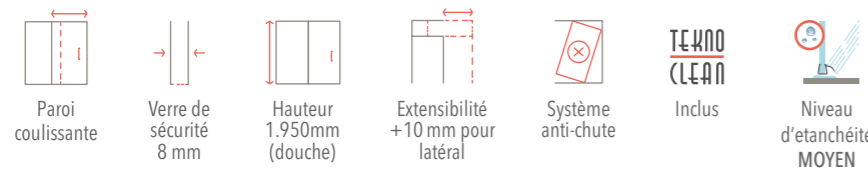

FINITIONS DISPONIBLES

VERRE DE SÉCURITÉ 8 mm

TARIF BASE	VERRES AVEC SUPPLÉMENT SUR TARIF DE BASE			
 Transparent	 Transparent avec Satiné*	 Acide	 Bleu	 Gris Fumé
		 Master Carré	 Impression digitale Imagik**	

* Voir les options de verre Satiné à la page 314. Possibilité de Satinés personnalisés avec surcoût. Voir atypique 7.
** Voir variété de décors dans le Décorateur Virtuel en ligne.

PROFILÉS

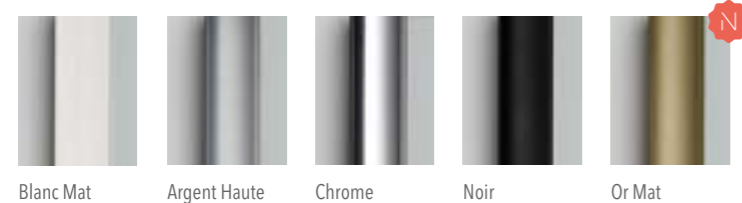

* Pour ces finitions de profilé: les poignées, pommeaux, porte-serviettes, barres, accessoires et profilés base seront fournis en Chrome.

ACCESSOIRES (€/UNITÉ)



Voir dimensions des accessoires à la page 24.

BARRE VANITY



AVIS!

- » Hauteur maximale de paroi douche finition Chrome 2000 mm. Pour les autres finitions, hauteur maximale de paroi douche 2200 mm.
- » Indiquer le côté d'ouverture dans la commande.
- » La position de la barre stabilisatrice est fixe.
- » Sauf spécification contraire, la paroi VY-210 sera fournie avec profilé de fermeture sur mur.
- » Dimension approximative de superposition entre les panneaux de 100 mm; en fonction des conditions de montage, cette valeur peut augmenter ou diminuer.
- » Pour les modèles VY-210, VY-216 et VY-250 la poignée sera horizontale, tandis que pour les modèles VY-220 et VY-225 elle sera verticale.
- »  Cette paroi permet une installation sur douche à l'italienne, voir informations sur la **douche à l'italienne** à la page 345.
- » Le receveur posé au sol et suivant pose carrelage peut provoquer un changement de la dimension de la paroi.
- » Imagik personnalisée. Consulter la faisabilité technique de la proposition.
- » Tout verre supérieur à 1200 mm ou guides et profilés supérieurs à 2200 mm, comportera une augmentation supplémentaire dans le tarif, pour des conditions logistiques spéciales. Voir "Suppléments sur tarif".
- » **Prix H.T.**

SUPPLÉMENTS SUR TARIF

CONDITIONS SPÉCIALES DE LOGISTIQUE:

- Supplément pour verres entre 1200 et 1600 mm. Voir photo page 339. **+120 € nets**
(Pour d'autres dimensions consulter notre Service Client).
- Supplément pour guides et profilés de plus de 2200 mm. **+150 € nets**

ATYPIQUE 1: Modification de hauteur standard. Demande de modifications nécessitant une étude technique et l'élaboration d'un plan d'action de planimétrie. **+50 €**

ATYPIQUE 2: Demande d'arrondi. Demande de modification dans la distribution du panneau et/ou de la paroi fixe de manière non uniforme. **+70 €**

ATYPIQUE 3: Demande de formes spéciales dans le verre au moyen de l'alésage* ou fraisage. Liaisons pour montage mural avec profilés « orientables », voir page 30. Raccords spéciaux entre les parois et/ou connecteurs angulaires. Demande de verre avec profilé irrégulier ou avec inclinaison. **+150 €**

ATYPIQUE 4: Tout autre changement, proposition de modification ou personnalisation non compris dans les suppléments susmentionnés doit être consulté et proposé à l'avance en collaboration avec notre département dédié au Service Client. **à consulter**

ATYPIQUE 5: KONVERT. Demande de configurations avec parois et de solutions personnalisées qui nécessitent une étude et une planimétrie, non indiquées dans le tarif. **+260 €**

ATYPIQUE 6: Changement de couleur et/ou de position d'IMAGIK ou de position en SATINÉ. **+80 €**

ATYPIQUE 7: Demande d'IMAGIK ou SATINÉ personnalisé**. **+320 €**

*Si un profilé embellisseur d'aluminium est nécessaire pour recouvrir les pièces alésées ou fraisées, voir information sur "Infotek" page 338.

**L'image fournie doit respecter des exigences minimales de qualité et de taille afin d'être reproduite par le système d'impression IMAGIK, designs en format vectoriel conseillés ou images matricielles avec une qualité minimale de 300 dpi et une taille à l'échelle 1:1 pour la reproduction. En cas de besoin d'un effet ou d'une finition spéciale, vérifier les possibilités, la faisabilité technique et l'offre économique personnalisée.

Voir schémas explicatifs de chaque cas à INFOTEK (page 339).

VITA

COULISSANTE

Pour plus d'info:

PROFILTEK



IMPIVA



CARACTÉRISTIQUES:

- » Paroi de douche avec panneaux coulissants.
- » Verre de sécurité épaisseur 8 mm.
- » **Extensibilité sur le support du guide horizontal de + 10 mm.**
- » Roulements compensables en hauteur 5 mm.
- » Système anti-chute de panneaux.
- » Baguette étanchéité au sol.
- » Fermeture progressive comprise dans les modèles VA-210, VA-216 et VA-250.
- » Fermeture avec joint contact sur façades à 2 panneaux et fermeture magnétique sur parois angulaires et façades de 4 panneaux.
- » Profilé base finition Chrome, Noir ou Blanc Mat.
- » Poignée Turin de série finition Chrome, Noir ou Blanc Mat.
- » Voir les accessoires en option sur les pages de tarif.
- » Système de montage rapide.
- » Verre avec traitement Teknoclean inclus.



VA-210 Façade 2 panneaux. 1 panneau coulissant + 1 fixe P.180



VA-211 Façade 1 panneau coulissant derrière mur P.182



VA-230 Façade 3 panneaux. 1 panneau coulissant + 1 fixe + 1 fixe en alignement P.184



VA-250 Façade suspendue 2 panneaux. 1 panneau coulissant + 1 fixe P.186



VA-225 Façade 4 panneaux. 2 panneaux coulissants + 2 fixes P.188



VA-216 Façade 1 panneau coulissant + 1 fixe + 1 panneau latéral fixe P.190



VA-220 Angulaire 4 panneaux. 2 panneaux coulissants + 2 fixes P.192



VA-221 Angulaire. 1 panneau coulissant derrière mur + 1 coulissant + 1 fixe P.194

VA



PRÉSENTATION: Finition Blanc Mat · Verre Transparent · Poignée Turin de série.

Caractéristiques

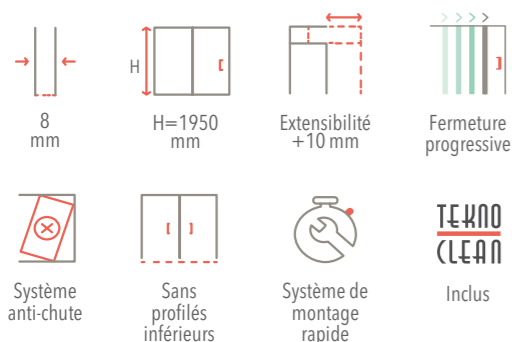

Finitions profilés

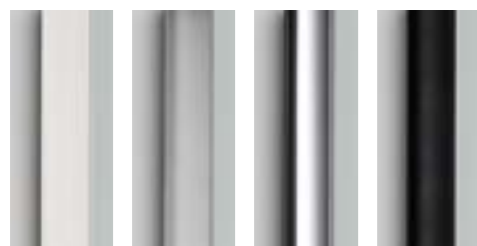

Blanc Mat Argent Chrome Noir

Détails techniques

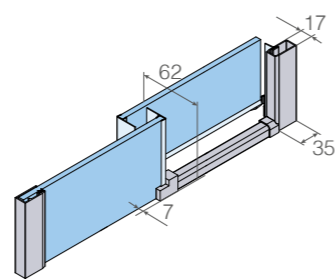

Mesures en mm

TYPE DE FERMETURE

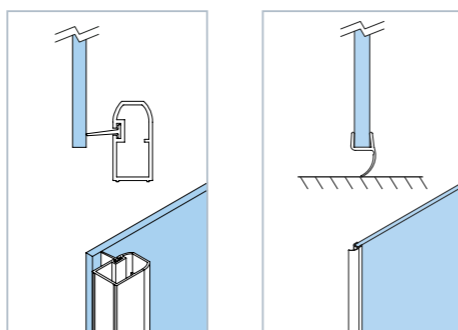

STANDARD: Profilé avec fermeture joint contact.

SUR MESURE: Fermeture joint contact.

Verre



Transparent Acide Gris Fumé

Voir plus d'options de verre sur-mesure à la page 20

Accessoires de série



Poignée Turin (Couleur selon profilé)

Tarif - Standard

Longueur Receveur	Dimensions (mm)		Code	Côté		Verre V01 Transparent	Profilé	
	Côte extérieure F	Passage		I Gauche	D Droite		14 Chrome	13 Noir
1000	970-990	379	126210-0970	I	D	+0 €	1.125 €	1.125 €
1100	1070-1090	429	126210-1070	I	D		1.150 €	1.150 €
1200	1170-1190	479	126210-1170	I	D		1.180 €	1.180 €
1400	1370-1390	579	126210-1370	I	D		1.205 €	1.205 €
1500	1470-1490	629	126210-1470	I	D		1.235 €	1.235 €
1600	1570-1590	679	126210-1570	I	D		1.260 €	1.260 €

Composition du code standard: Code + Gauche/Droite + Verre + Profilé = Code produit complet

Exemple: 126210-1470V0113

**PROFILÉ FERMETURE
INCLUS EN STANDARD**

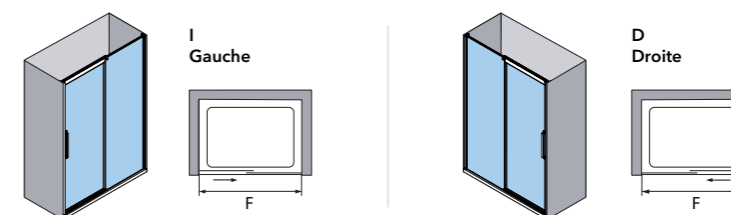

VA

Tarif - Sur-mesure

Dimensions (mm)			Profilé (Verre transparent)			
Hauteur	F	Passage	Blanc Mat	Argent	Chrome	Noir
1950 mm Variation de hauteur: + 50 €	900-1100	340-440	1.200 €	1.080 €	1.200 €	1.200 €
	1100-1300	440-540	1.250 €	1.130 €	1.250 €	1.250 €
	1300-1450	540-620	1.300 €	1.180 €	1.300 €	1.300 €
	1450-1600	620-690	1.350 €	1.230 €	1.350 €	1.350 €
	1600-1900	690	1.400 €	1.280 €	1.400 €	1.400 €
	1900-2200	690	1.450 €	1.330 €	1.450 €	1.450 €

Verre Satiné	+ 155 € - Voir la page 314
Verre Spécial	+ 90 € - Voir la page 196
Verre Master Carré	+ 155 € - Voir la page 196
imagik	+ 255 €

Fermeture progressive comprise.
Fermeture joint contact.
Modèle livré sans profilés de fermeture au mur. Possibilité de profilé en option.
À partir de F=1600 mm, la dimension de la porte coulissante reste à 840 mm et la dimension du panneau fixe augmente.



VIDÉO
D'INSTALLATION
youtu.be/LcU9Xdzvf3s



PRÉSENTATION: Finition Chrome · Verre Transparent · Poignée Turin de série.

Détails techniques

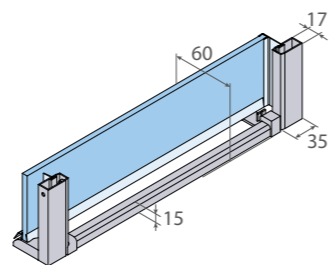

Mesures en mm

OPTION AVEC PANNEAU SUPPLÉMENTAIRE

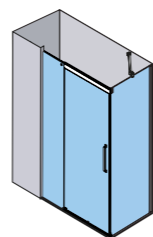

TYPE DE FERMETURE

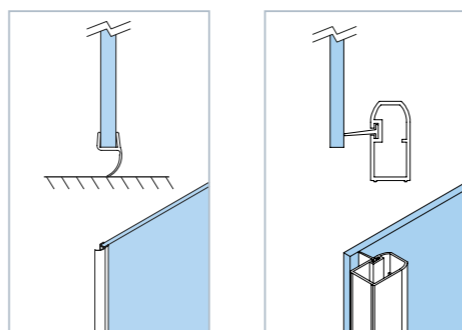

SUR MESURE: Fermeture joint contact.

EN OPTION: Profilé avec fermeture joint contact.

Verre



Transparent Acide Gris Fumé

Voir plus d'options de verre sur-mesure à la page 20

Accessoires de série



Poignée Turin (Couleur selon profilé)

Tarif - Sur-mesure

Dimensions (mm)		Profilé (Verre transparent)			
Hauteur	F	Blanc Mat	Argent	Chrome	Noir
1950 mm Variation de hauteur: + 50 €	900-1100	1.200 €	1.080 €	1.200 €	1.200 €
	1100-1300	1.250 €	1.130 €	1.250 €	1.250 €
	1300-1450	1.300 €	1.180 €	1.300 €	1.300 €
	1450-1600	1.350 €	1.230 €	1.350 €	1.350 €
	1600-1900	1.400 €	1.280 €	1.400 €	1.400 €
	1900-2200	1.450 €	1.330 €	1.450 €	1.450 €

Panneau latéral supp. transp.	+ 495 € (de 211 à 1000mm)
Verre Satiné	+ 45 € - Voir la page 314
Verre Spécial	+ 45 € - Voir la page 196
Verre Master Carré	+ 80 € - Voir la page 196
imagik	+ 130 €

La configuration à réaliser est conditionnée par les dimensions de l'espace disponible, de la dimension du mur bâti et la largeur de la paroi coulissante. La configuration A ou B sera proposée comme solution en fonction de ces dimensions.

A = Configuration pour les cas avec paroi fixe de moins de 120 mm.

B = Configuration pour les cas avec paroi fixe de plus de 120 mm.

Fermeture joint contact.

Imagik disponible pour verre > 250 mm.

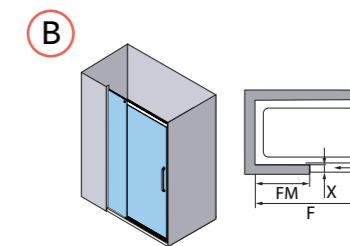
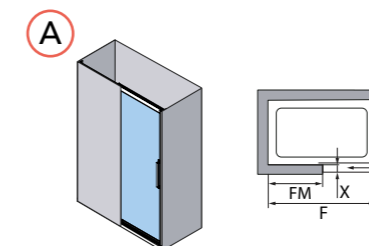

Caractéristiques

- 8 mm
- H=1950 mm
- Extensibilité +10 mm
- Fermeture progressive
- Système anti-chute
- Sans profilés inférieurs
- Système de montage rapide
- Inclus

Finitions profilés

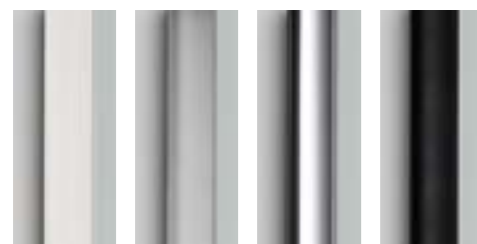

Blanc Mat Argent Chrome Noir



PRÉSENTATION: Finition Chrome · Verre Gris Fumé · Glass Hole en option.

Détails techniques

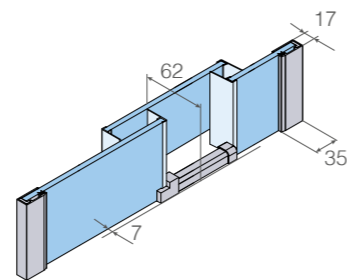





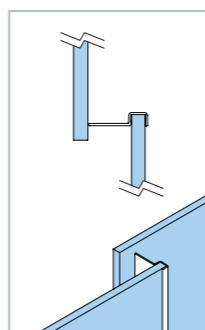

Mesures en mm

TYPE DE FERMETURE



Fermeture joint contact.

Caractéristiques

-  8 mm
-  H=1950 mm
-  Extensibilité +10 mm
-  Système anti-chute
-  Sans profilés inférieurs
-  Système de montage rapide
-  Inklus

Finitions profilés

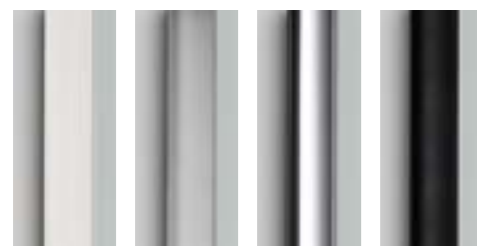

Blanc Mat Argent Chrome Noir

Verre



Transparent Acide Gris Fumé

Voir plus d'options de verre sur-mesure à la page 20

Accessoires de série



Poignée Turin (Couleur selon profilé)

Voir autres accessoires en option à la page 196

Tarif - Standard

Dimensions (mm)		Code	Côté		Verre	Profilé	
Côte extérieure	F		I	D	V01	14	13
	fc		Gauche	Droite	Transparent	Chrome	Noir
1570-1590	530	126230-1570	I	D	+0 €	1.530 €	1.530 €
1670-1690	570	126230-1670	I	D		1.570 €	1.570 €
1770-1790	600	126230-1770	I	D		1.610 €	1.610 €

Composition du code standard: Code + Gauche/Droite + Verre + Profilé = Code produit complet

Exemple: 126230-1670DV0114

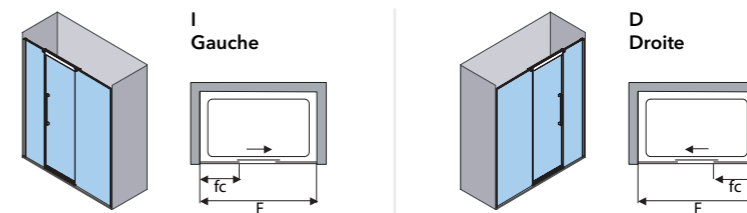

Tarif - Sur-mesure

Dimensions (mm)		Profilé (Verre transparent)			
Hauteur	F	Blanc Mat	Argent	Chrome	Noir
1950 mm Variation de hauteur: + 50 €	1150-1400	1.560 €	1.460 €	1.560 €	1.560 €
	1400-1700	1.635 €	1.535 €	1.635 €	1.635 €
	1700-2000	1.715 €	1.615 €	1.715 €	1.715 €
	2000-2200	1.790 €	1.690 €	1.790 €	1.790 €

Verre Satiné	+ 235 € - Voir la page 314
Verre Spécial	+ 135 € - Voir la page 196
Verre Master Carré	+ 235 € - Voir la page 196
imagik	+ 330 €

Fermeture joint contact.
À partir de F-fc=1600 mm, la dimension de la porte coulissante reste à 840 mm et la dimension du panneau fixe augmente.
Pour calculer l'ouverture approximative de votre paroi appliquer la formule suivante: [(F-fc)/2]-95 mm.
Il est indispensable d'indiquer, lors de votre commande, les dimensions des côtes du "fc" (panneau fixe situé après la partie de fermeture) et F.
Spécifier le côté d'ouverture dans la commande. Le "fc" ne doit pas être situé près de la robinetterie.
1000<F-fc<2000 mm. "fc" minimum=150 mm. "fc" minimum avec Imagik=380 mm.



PRÉSENTATION: Finition Chrome · Verre Transparent · Décor Imagik modèle Fog (CL-10-07 B) · Poignée Oxford en option.

Caractéristiques

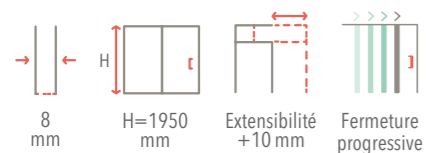

Finitions profilés

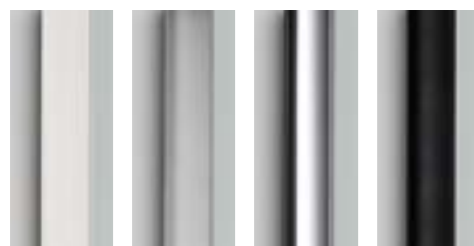

Blanc Mat Argent Chrome Noir

Détails techniques

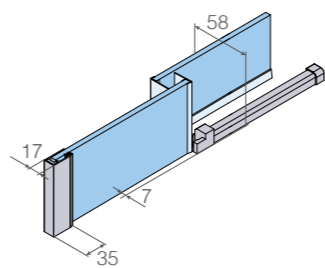

Mesures en mm

INFORMATION COMPLÉMENTAIRE

La position de la barre stabilisatrice est fixe.

F symbolise la dimension de la paroi à partir du mur jusqu'à l'extrémité du guide. La largeur de la barre à sa base est D=26 mm.

Lorsque la paroi est complètement fermée, la largeur totale de l'ensemble fixe et coulissant est de F-30 mm.

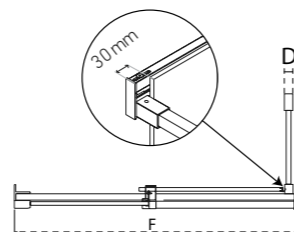

Verre



Transparent Acide Gris Fumé

Voir plus d'options de verre sur-mesure à la page 20

Accessoires de série



Voir autres accessoires en option à la page 196

Poignée Turin (Couleur selon profilé)

Tarif - Standard

Dimensions (mm)	Code	Côté		Verre	Profilé	
		I	D		14	13
F		Gauche	Droite	Transparent	Chrome	Noir
970-980	126250-0970	I	D	+0 €	1.135 €	1.135 €
1070-1080	126250-1070	I	D		1.170 €	1.170 €
1170-1180	126250-1170	I	D		1.200 €	1.200 €
1370-1380	126250-1370	I	D		1.235 €	1.235 €
1470-1480	126250-1470	I	D		1.265 €	1.265 €
1570-1580	126250-1570	I	D		1.300 €	1.300 €

Composition du code standard: Code + Gauche/Droite + Verre + Profilé = Code produit complet

Exemple: 126250-1470DV0114

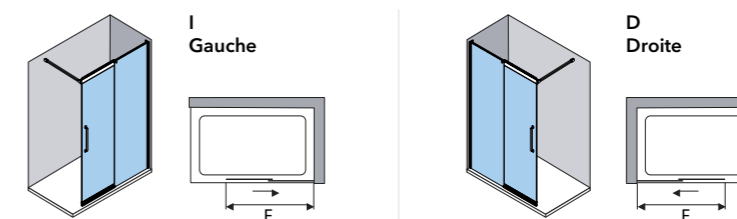

Tarif - Sur-mesure

Dimensions (mm)		Profilé (Verre transparent)			
Hauteur	F	Blanc Mat	Argent	Chrome	Noir
1950 mm Variation de hauteur: + 50 €	900-1100	1.210 €	1.130 €	1.210 €	1.210 €
	1100-1300	1.275 €	1.190 €	1.275 €	1.275 €
	1300-1500	1.335 €	1.250 €	1.335 €	1.335 €
	1500-1700	1.395 €	1.310 €	1.395 €	1.395 €
	1700-2000	1.455 €	1.370 €	1.455 €	1.455 €

Verre Satiné	+ 155 € - Voir la page 314
Verre Spécial	+ 90 € - Voir la page 196
Verre Master Carré	+ 155 € - Voir la page 196
imagik	+ 255 €

À partir de F=1100 mm, la dimension de la porte coulissante reste à 580 mm, et la dimension du panneau fixe augmente. Le F correspond à la dimension de la paroi du mur jusqu'à l'extrémité du guide.



VIDÉO D'INSTALLATION
youtu.be/Yo7lsmducw



PRÉSENTATION: Finition Noir · Verre Transparent · Poignée Turin de série. Finition Noir.

Détails techniques

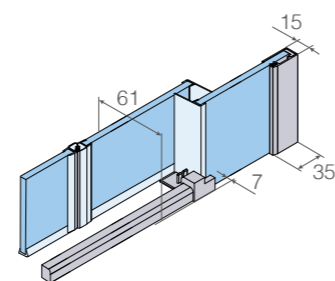

Mesures en mm

OPTION AVEC PANNEAU SUPPLÉMENTAIRE

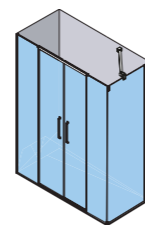

TYPE DE FERMETURE

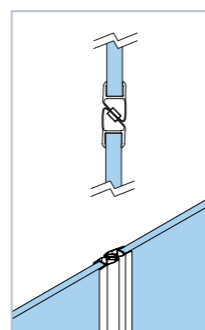

Fermeture magnétique

Caractéristiques

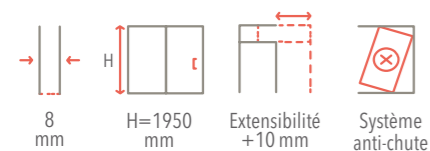

Finitions profilés



Blanc Mat Argent Chrome Noir

Verre



Transparent Acide Gris Fumé

Voir plus d'options de verre sur-mesure à la page 20

Accessoires de série



Voir autres accessoires en option à la page 196

Poignée Turin (Couleur selon profilé)

Tarif - Standard

Longueur Receveur	Dimensions (mm)		Code	Verre		Profilé	
	Côte extérieure F	Passage		V01	14	13	
				Transparent	Chrome	Noir	
1100	1070-1090	373	126225-1070	+0 €	1.555 €	1.555 €	
1200	1170-1190	423	126225-1170		1.585 €	1.585 €	
1400	1370-1390	523	126225-1370		1.620 €	1.620 €	
1500	1470-1490	573	126225-1470		1.650 €	1.650 €	
1600	1570-1590	623	126225-1570		1.685 €	1.685 €	

Composition du code standard: Code + Verre + Profilé = Code produit complet

Exemple: 126225-1170V0114

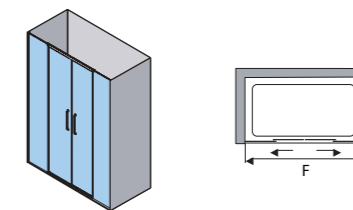

VA

Tarif - Sur-mesure

Dimensions (mm)		Passage	Profilé (Verre transparent)			
Hauteur	F		Blanc Mat	Argent	Chrome	Noir
1950 mm Variation de hauteur: + 50 €	1100-1400	390-540	1.660 €	1.515 €	1.660 €	1.660 €
	1400-1700	540-690	1.725 €	1.580 €	1.725 €	1.725 €
	1700-2000	690-840	1.790 €	1.645 €	1.790 €	1.790 €
	2000-2200	840-940	1.855 €	1.715 €	1.855 €	1.855 €

Panneau latéral supp. transp.	+ 495 € (de 90 à 1000mm)
Verre Satiné	+ 155 € - Voir la page 314
Verre Spécial	+ 90 € - Voir la page 196
Verre Master Carré	+ 155 € - Voir la page 196
imagil	+ 350 €

Fermeture progressive non disponible.



PRÉSENTATION: Finition Chrome · Verre Transparent · Poignée Oxford en option.

Détails techniques

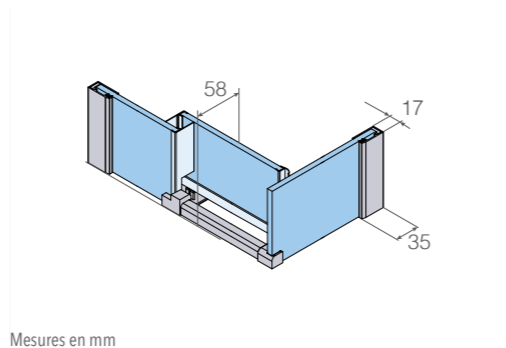

Mesures en mm

TYPE DE FERMETURE

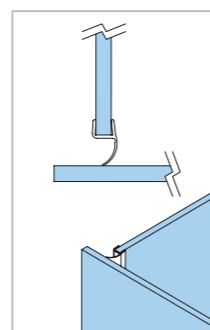

Fermeture joint contact

OPTION AVEC PANNEAU SUPPLÉMENTAIRE

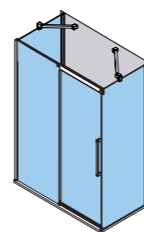

Tarif - Standard Prix pour un ensemble d'angle complet.

Dimensions (mm) FAÇADE	FIXE	Code	Côté		Verre	Profilé	
			I	D		14	13
Côte extérieure	L		Gauche	Droite	V01	Chrome	Noir
F					Transparent		
970-990	770-790	126216-09701	I	D	+0 €	1.225 €	1.225 €
970-990	870-890	126216-09702	I	D		1.245 €	1.245 €
1070-1090	770-790	126216-10701	I	D		1.265 €	1.265 €
1070-1090	870-890	126216-10702	I	D		1.290 €	1.290 €
1170-1190	770-790	126216-11701	I	D		1.310 €	1.310 €
1170-1190	870-890	126216-11702	I	D		1.335 €	1.335 €
1370-1390	770-790	126216-13701	I	D		1.355 €	1.355 €
1370-1390	870-890	126216-13702	I	D		1.375 €	1.375 €
1570-1590	770-790	126216-15701	I	D		1.400 €	1.400 €
1570-1590	870-890	126216-15702	I	D		1.420 €	1.420 €

Composition du code standard: Code + Gauche/Droite + Verre + Profilé = Code produit complet

Exemple: 126216-09701DV0114

Caractéristiques

- 8 mm
- H=1950 mm
- Extensibilité +10 mm
- Fermeture progressive
- Système anti-chute
- Sans profilés inférieurs
- Système de montage rapide
- Inclus

Finitions profilés

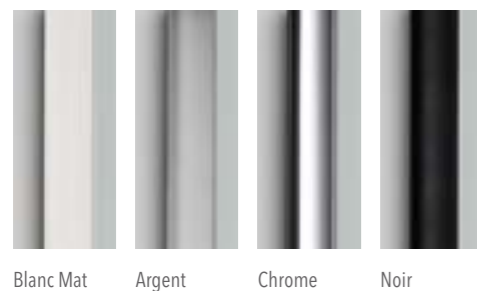

Verre



Transparent Acide Gris Fumé
Voir plus d'options de verre sur-mesure à la page 20

Accessoires de série



Poignée Turin (Couleur selon profilé)

Tarif - Sur-mesure

Dimensions (mm)		Profilé (Verre transparent)			
Hauteur	F + L	Blanc Mat	Argent	Chrome	Noir
1950 mm Variation de hauteur: + 50 €	*-1500	1.650 €	1.455 €	1.650 €	1.650 €
	1500-2100	1.695 €	1.500 €	1.695 €	1.695 €
	2100-2500	1.740 €	1.540 €	1.740 €	1.740 €
	2500-3000	1.785 €	1.585 €	1.785 €	1.785 €
	3000-3500	1.830 €	1.630 €	1.830 €	1.830 €
	3500-3800	1.870 €	1.675 €	1.870 €	1.870 €

Panneau latéral supp. transp.	+ 495 € (de 90 à 1000mm)
Verre Satiné	+ 235 € - Voir la page 314
Verre Spécial	+ 135 € - Voir la page 196
Verre Master Carré	+ 235 € - Voir la page 196
imagik	+ 330 €

Fermeture joint contact.
À partir de F=1500 mm, la dimension de la porte coulissante reste à 790 mm et la dimension du panneau fixe augmente.
L minimum: 211 mm.
Voir tableau de dimensions minimales pour décoration Imagik ou Satiné à la page 197.

VIDÉO D'INSTALLATION
youtu.be/dgZzoQvM4M

Série Vita / VA-220

ANGULAIRE 4 PANNEAUX. 2 PANNEAUX COULISSANTS + 2 FIXES



PRÉSENTATION: Finition Noir · Verre Transparent · Décor Imagik modèle Capitoné (TEX-06-02 B) · Poignée Turin de série finition Noir.

Détails techniques

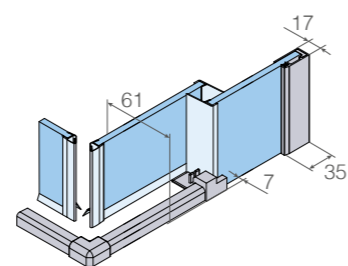

Mesures en mm

TYPE DE FERMETURE

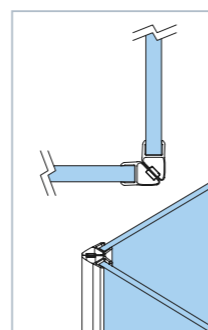

Fermeture magnétique

Caractéristiques

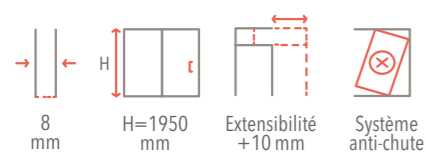

Finitions profilés

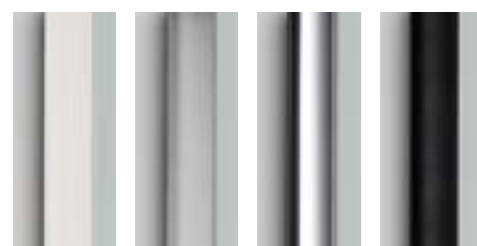

Blanc Mat Argent Chrome Noir

Verre



Transparent Acide Gris Fumé

Voir plus d'options de verre sur-mesure à la page 20

Accessoires de série



Poignée Turin (Couleur selon profilé)

Tarif - Standard Prix pour un ensemble d'angle complet.

Dimensions (mm)			Code	Verre	Profilé	
Côte extérieure		Passage		V01	14	13
LI	LD			Transparent	Chrome	Noir
770-780	770-780	389	126220-077001	+0 €	1.555 €	1.555 €
870-880	870-880	460	126220-087002		1.590 €	1.590 €
970-980	770-780	465	126220-097003		1.630 €	1.630 €
970-980	870-880	496	126220-097004		1.670 €	1.670 €
1170-1180	770-780	549	126220-117005		1.705 €	1.705 €
1170-1180	870-880	576	126220-117006		1.745 €	1.745 €
1370-1380	770-780	562	126220-137007		1.785 €	1.785 €
1370-1380	870-880	588	126220-137008		1.825 €	1.825 €
770-780	970-980	465	126220-077009		1.630 €	1.630 €
870-880	970-980	496	126220-087010		1.670 €	1.670 €
770-780	1170-1180	549	126220-077011		1.705 €	1.705 €
870-880	1170-1180	576	126220-087012		1.745 €	1.745 €
770-780	1370-1380	562	126220-077013		1.785 €	1.785 €
870-880	1370-1380	588	126220-087014		1.825 €	1.825 €

Composition du code standard: Code + Verre + Profilé = Code produit complet

Exemple: 126220-087014V0113

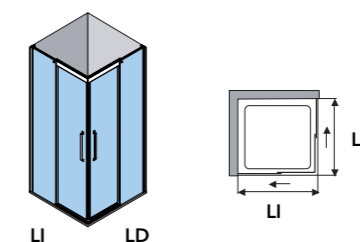

Tarif - Sur-mesure

Dimensions (mm)		Passage	Profilé (Verre transparent)			
Hauteur	Largeur totale LI + LD		Blanc Mat	Argent	Chrome	Noir
1950 mm Variation de hauteur: + 50 €	1400-1600	340-410	1.660 €	1.515 €	1.660 €	1.660 €
	1600-1800	410-480	1.730 €	1.585 €	1.730 €	1.730 €
	1800-2000	480-550	1.800 €	1.660 €	1.800 €	1.800 €
	2000-2200	550-620	1.870 €	1.730 €	1.870 €	1.870 €
	2200-2600	620-690	1.945 €	1.800 €	1.945 €	1.945 €

Verre Satiné	+ 310 € - Voir la page 314
Verre Spécial	+ 180 € - Voir la page 196
Verre Master Carré	+ 310 € - Voir la page 196
imagik	+ 390 €

Fermeture progressive non disponible.
À partir de LI= 1200 mm ou LD= 1200 mm, la dimension de la porte coulissante reste à 620 mm et la dimension du panneau fixe augmente.
Ouvertures calculées pour LI = LD.
LI ou LD (min)= 600 mm. LI ou LD (max)= 1850 mm.
Imagik disponible pour LI ou LD > 620 mm.



VIDÉO D'INSTALLATION
youtu.be/fdqhwe6fyyI



PRÉSENTATION: Finition Chrome · Verre Transparent · Poignée Turin de série.

Détails techniques

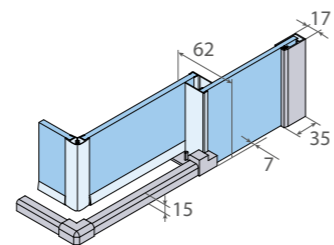

Mesures en mm

TYPE DE FERMETURE

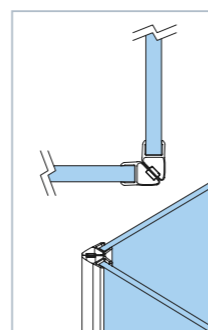

Fermeture magnétique

Verre



Transparent Acide Gris Fumé

Voir plus d'options de verre sur-mesure à la page 20

Accessoires de série



Poignée Turin (Couleur selon profilé)

Caractéristiques

- 8 mm
- H=1950 mm
- Extensibilité +10 mm
- Système anti-chute
- Sans profilés inférieurs
- Système de montage rapide
- Inclus

Finitions profilés

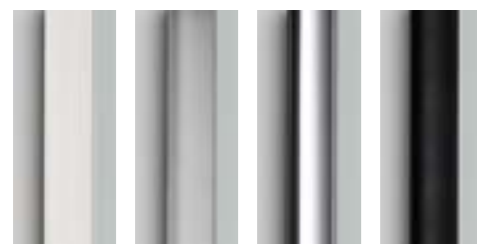

Blanc Mat Argent Chrome Noir

Tarif - Sur-mesure

Dimensions (mm)		Profilé (Verre transparent)			
Hauteur	LI + LD	Blanc Mat	Argent	Chrome	Noir
1950 mm Variation de hauteur: + 50 €	1400-1600	1.660 €	1.515 €	1.660 €	1.660 €
	1600-1800	1.730 €	1.585 €	1.730 €	1.730 €
	1800-2000	1.800 €	1.660 €	1.800 €	1.800 €
	2000-2200	1.870 €	1.730 €	1.870 €	1.870 €
	2200-2600	1.945 €	1.800 €	1.945 €	1.945 €

Verre Satiné	+ 235 € - Voir la page 314
Verre Spécial	+ 135 € - Voir la page 196
Verre Master Carré	+ 235 € - Voir la page 196
	+ 330 €

Fermeture progressive non disponible.
La configuration à réaliser est conditionnée par les dimensions de l'espace disponible, de la dimension du mur bâti et la largeur de la paroi coulissante. La configuration A ou B sera proposée comme solution en fonction de ces dimensions.
A = Configuration pour les cas avec paroi fixe de moins de 120 mm.
B = Configuration pour les cas avec paroi fixe de plus de 120 mm.
Imagik disponible pour LI ou LD > 620 mm.

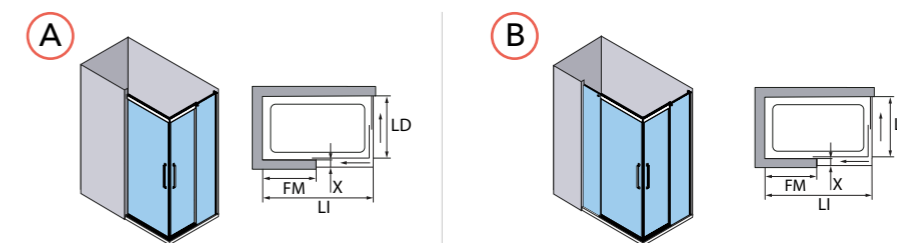

CARACTÉRISTIQUES DE LA SÉRIE VITA

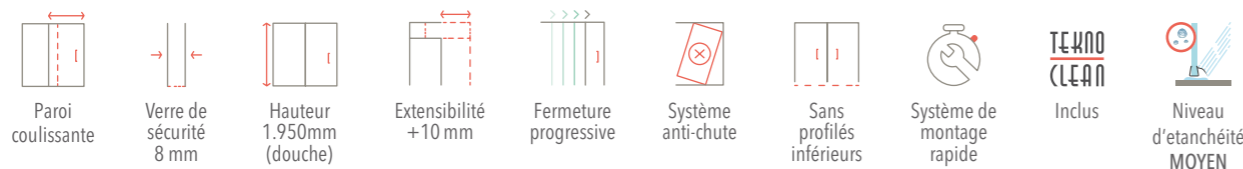

FINITIONS DISPONIBLES

VERRE DE SÉCURITÉ 8 mm

TARIF BASE	VERRES AVEC SUPPLÉMENT SUR TARIF DE BASE				
Transparent	Satiné Transparent avec Satiné*	Acide	Bleu	Gris Fumé	Master Carré
					Imagik Impression digitale Imagik**

* Voir les options de verre Satiné à la page 314. Possibilité de Satinés personnalisés avec surcoût. Voir atypique 7.
** Voir variété de décors dans le Décorateur Virtuel en ligne.

PROFILÉS

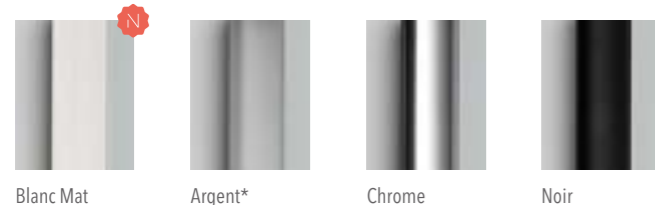

* Pour ces finitions de profilé: les poignées, pommeaux, porte-serviettes, barres, accessoires et profilés base seront fournis en Chrome.

ACCESSOIRES (€/UNITÉ)

Poignée Turin	Poignée Oxford (+135€)	Poignée Paris (+70€)	Poignée Monaco (+65€)	Poignée Siena (+45€)	Pommeau Denver (SANS SURCÔÛT)
Pommeau Versailles (SANS SURCÔÛT)	Pommeau Oslo (SANS SURCÔÛT)	Glass Hole (+65€)	Porte-serviette Viena (+70€)	Porte-serviette Sidney (+70€)	

Voir dimensions des accessoires à la page 24.

AVIS!

- » Hauteur maximale de paroi douche finition Chrome 2000 mm. Pour les autres finitions, hauteur maximale de paroi douche 2200 mm.
- » Dimension approximative de superposition entre les panneaux de 20 mm; en fonction des conditions de montage, cette valeur peut augmenter ou diminuer.
- » Fermeture progressive comprise dans les références VA-210, VA-250 et VA-216. Possibilité de commander la fermeture avec butée.
- » Cette paroi permet une installation sur douche à l'italienne, voir informations sur la **douche à l'italienne** à la page 345.
- » Le receveur posé au sol et suivant pose carrelage peut provoquer un changement de la dimension de la paroi.
- » Imagik personnalisée. Consulter la faisabilité technique de la proposition.
- » Tout verre supérieur à 1200 mm ou guides et profilés supérieurs à 2200 mm, comportera une augmentation supplémentaire dans le tarif, pour des conditions logistiques spéciales. Voir "Suppléments sur tarif".
- » **Pour les modèles de baignoires, une augmentation de prix sera appliquée pour les hauteurs spéciales. (Voir Atypique 1).**
- » **Prix H.T.**

SUPPLÉMENTS SUR TARIF

CONDITIONS SPÉCIALES DE LOGISTIQUE:

- Supplément pour verres entre 1200 et 1600 mm. Voir photo page 339. **+120 € nets**
(Pour d'autres dimensions consulter notre Service Client).
- Supplément pour guides et profilés de plus de 2200 mm. **+150 € nets**

ATYPIQUE 1: Demande de hauteur spéciale pour baignoires ou modification de hauteur standard. Demande de modifications nécessitant une étude technique et l'élaboration d'un plan d'action de planimétrie. **+50 €**

ATYPIQUE 2: Demande d'arrondi. Demande de modification dans la distribution du panneau et/ou de la paroi fixe de manière non uniforme. **+70 €**

ATYPIQUE 3: Demande de formes spéciales dans le verre au moyen de l'alésage* ou fraisage. Liaisons pour montage mural avec profilés « orientables », voir page 30. Raccords spéciaux entre les parois et/ou connecteurs angulaires. Demande de verre avec profilé irrégulier ou avec inclinaison. **+150 €**

ATYPIQUE 4: Tout autre changement, proposition de modification ou personnalisation non compris dans les suppléments susmentionnés doit être consulté et proposé à l'avance en collaboration avec notre département dédié au Service Client. **à consulter**

ATYPIQUE 5: KONVERT. Demande de configurations avec parois et de solutions personnalisées qui nécessitent une étude et une planimétrie, non indiquées dans le tarif. **+260 €**

ATYPIQUE 6: Changement de couleur et/ou de position d'IMAGIK ou de position en SATINÉ. **+80 €**

ATYPIQUE 7: Demande d'IMAGIK ou SATINÉ personnalisé**. **+320 €**

*Si un profilé embellisseur d'aluminium est nécessaire pour recouvrir les pièces alésées ou fraisées, voir information sur "Infotek" page 338.

**L'image fournie doit respecter des exigences minimales de qualité et de taille afin d'être reproduite par le système d'impression IMAGIK, designs en format vectoriel conseillés ou images matricielles avec une qualité minimale de 300 dpi et une taille à l'échelle 1:1 pour la reproduction. En cas de besoin d'un effet ou d'une finition spéciale, vérifier les possibilités, la faisabilité technique et l'offre économique personnalisée.

Voir schémas explicatifs de chaque cas à INFOTEK (page 339).

RECOMMANDATION D'OUVERTURE

Spécifier le côté d'ouverture sur la commande. Il est conseillé que le panneau fixe soit placé du côté de la robinetterie.

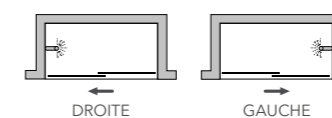

DROITE: Ouverture de droite à gauche.
GAUCHE: Ouverture de gauche à droite.

* Dans le cas de la position de la robinetterie côté coulissant, nous recommandons l'installation du profilé de fermeture.

DIMENSIONS MINIMALES DE FIXES

*Dimensions minimales (L) mm		Aluminium	Verre Transp.	Imagik et Satiné
Fixe latéral	Fixe sur porte coulissante	Non disp.	L ≥ 211	L ≥ 261
	Fixe sur fixe	Non disp.	L ≥ 90	L ≥ 278
Fixe en alignement		Non disponible		

POUR LES MODÈLES DE BAINOIRES, UNE AUGMENTATION DE PRIX SERA APPLIQUÉE POUR LES HAUTEURS SPÉCIALES. (VOIR ATYPIQUE 1)

HIT

COULISSANTE

Pour plus d'info:



PROFILTEK



HI-210 Façade 2 panneaux. 1 panneau coulissant + 1 fixe P.200



HI-230 Façade 3 panneaux. 1 panneau coulissant + 1 fixe + 1 fixe en alignement P.202



HI-250 Façade suspendue 2 panneaux. 1 panneau coulissant + 1 fixe P.204



HI-225 Façade 4 panneaux. 2 panneaux coulissants + 2 fixes P.206



HI-216 Façade 1 panneau coulissant + 1 fixe + 1 panneau latéral fixe P.208



HI-220 Angulaire 4 panneaux. 2 panneaux coulissants + 2 fixes P.210

CARACTÉRISTIQUES:

- » Paroi de baignoire et douche avec panneaux coulissants.
- » Verre de sécurité épaisseur 6 mm.
- » **Extensibilité sur le support du guide horizontal de + 10 mm.**
- » Panneaux coulissants sans profilés inférieurs.
- » Système anti-chute de panneaux.
- » Roulements compensables en hauteur 4 mm.
- » Système de libération du panneau coulissant pour un nettoyage facile.
- » Fermeture magnétique ou par joint contact, selon modèle.
- » Fermeture progressive comprise dans les références HI-210, HI-216, HI230 et HI-250. Possibilité de commander la fermeture avec butée.
- » Profilé base finition Chrome ou Noir.
- » Poignée Paris de série finition Chrome ou Noir.
- » Voir les accessoires en option sur les pages de tarif.
- » Verre avec traitement Teknoclean inclus.



PRÉSENTATION: Finition Noir · Verre Transparent · Poignée Paris de série.

Détails techniques

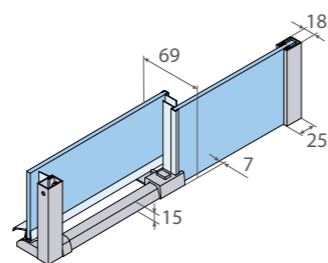

Mesures en mm

TYPE DE FERMETURE

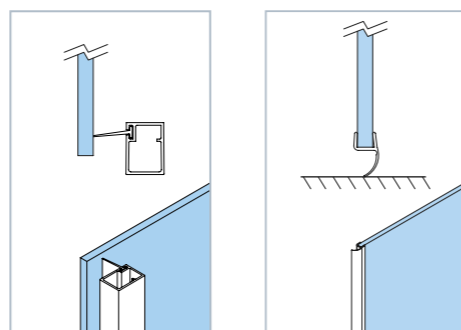

STANDARD: Profilé avec fermeture joint contact.

SUR MESURE: Fermeture joint contact.

Verre



Transparent Acide Gris Fumé
Voir plus d'options de verre sur-mesure à la page 20

Accessoires de série



Voir autres accessoires en option à la page 212

Poignée Paris (Couleur selon profilé)

*** Pour ces finitions de profilés: les poignées, pommeaux, porte-serviettes, décorations et profilés de base sont fournis en Chrome.**

Caractéristiques

- 6 mm
- H=1950 mm
- Extensibilité +10 mm
- Fermeture progressive
- Système anti-chute
- Sans profilés inférieurs
- Libération des panneaux
- Système de montage rapide
- TECHNO CLEAN**
- Inclus

Finitions profilés

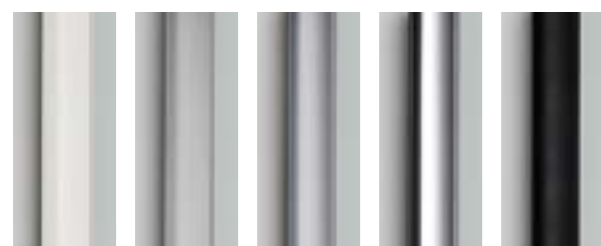

Blanc* Argent* Argent Haute Brilliance* Chrome Noir

Tarif - Standard

Longueur Receveur	Dimensions (mm)		Code	Côté		Verre	Profilé		
	Côte extérieure	Passage		I	D	V01	01	17	13
	F			Gauche	Droite	Transparent	Blanc	Argent Haute Brillance	Noir
1000	970-990	368	139210-0970	I	D	+0 €	770 €	850 €	910 €
1100	1070-1090	418	139210-1070	I	D		785 €	865 €	925 €
1200	1170-1190	468	139210-1170	I	D		800 €	880 €	940 €
1400	1370-1390	568	139210-1370	I	D		820 €	900 €	955 €
1500	1470-1490	618	139210-1470	I	D		835 €	915 €	970 €
1600	1570-1590	668	139210-1570	I	D		850 €	930 €	990 €

Composition du code standard: Code + Gauche/Droite + Verre + Profilé = Code produit complet

Exemple: 139210-1470DV0117

PROFILÉ FERMETURE INCLUS EN STANDARD

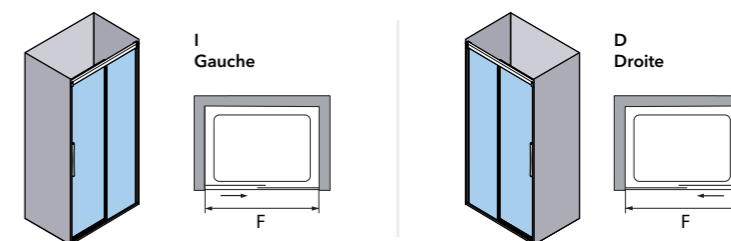

Tarif - Sur-mesure

Dimensions (mm)			Profilé (Verre transparent)				
Hauteur	F	Passage	Blanc	Argent	Argent Haute Brillance	Chrome	Noir
1950 mm Variation de hauteur: + 50 €	900-1100	360-460	825 €	855 €	905 €	960 €	960 €
	1100-1300	460-560	850 €	880 €	915 €	990 €	990 €
	1300-1450	560-640	875 €	910 €	940 €	1.015 €	1.015 €
	1450-1600	640-720	905 €	935 €	965 €	1.040 €	1.040 €
	1600-1900	720	930 €	960 €	995 €	1.065 €	1.065 €
	1900-2200	720	955 €	990 €	1.020 €	1.095 €	1.095 €

Verre Satiné	+ 155 € - Voir la page 314
Verre Spécial	+ 90 € - Voir la page 212
Verre Master Carré	+ 155 € - Voir la page 212
imagil	+ 255 €

Fermeture progressive comprise.
Fermeture joint contact.
Modèle livré sans profilés de fermeture au mur. Possibilité de profilé en option.
À partir de F=1600 mm, la dimension de la porte coulissante reste à 850 mm, et la dimension du panneau fixe augmente.



VIDÉO D'INSTALLATION
youtu.be/yhCVHiMRZGQ



PRÉSENTATION: Finition Argent Haute Brilliance · Verre Gris Fumé · Poignée Paris de série.

Détails techniques

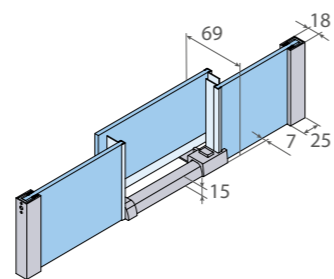

Mesures en mm

TYPE DE FERMETURE

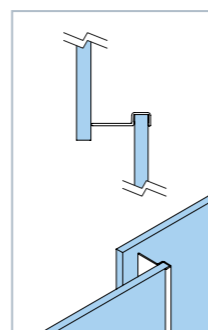

Fermeture joint contact.

Verre



Transparent Acide Gris Fumé

Voir plus d'options de verre sur-mesure à la page 20

Accessoires de série



Poignée Paris (Couleur selon profilé)
Voir autres accessoires en option à la page 212

!
* Pour ces finitions de profilés: les poignées, pommeaux, porte-serviettes, décorations et profilés de base sont fournis en Chrome.

Caractéristiques

- 6 mm
- H=1950 mm
- Extensibilité +10 mm
- Fermeture progressive
- Système anti-chute
- Sans profilés inférieurs
- Libération des panneaux
- Système de montage rapide
- TECHNO CLEAN**
- Inclus

Finitions profilés



Blanc* Argent* Argent Haute Brilliance* Chrome Noir

Tarif - Standard

Dimensions (mm)		Code	Côté		Verre	Profilé		
Côte extérieure	F		I	D	V01	01	17	13
		fc	Gauche	Droite	Transparent	Blanc	Argent Haute Brillance	Noir
1570-1590	530	139230-1570	I	D	+0 €	1.065 €	1.135 €	1.240 €
1670-1690	570	139230-1670	I	D		1.085 €	1.155 €	1.260 €
1770-1790	600	139230-1770	I	D		1.110 €	1.180 €	1.285 €

Composition du code standard: Code + Gauche/Droite + Verre + Profilé = Code produit complet

Exemple: 139230-1570DV0117

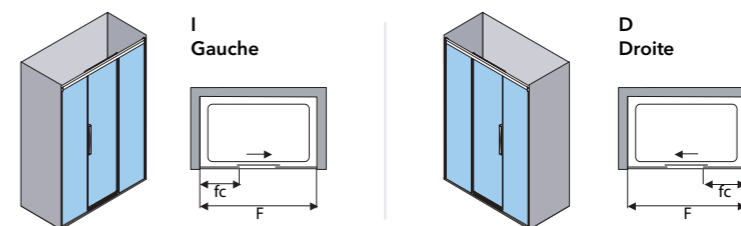

Tarif - Sur-mesure

Dimensions (mm)		Profilé (Verre transparent)				
Hauteur	F	Blanc	Argent	Argent Haute Brillance	Chrome	Noir
1950 mm Variation de hauteur: + 50 €	1100-1400	1.090 €	1.130 €	1.165 €	1.265 €	1.265 €
	1400-1700	1.135 €	1.175 €	1.205 €	1.310 €	1.310 €
	1700-2000	1.180 €	1.220 €	1.250 €	1.355 €	1.355 €
	2000-2200	1.225 €	1.260 €	1.295 €	1.400 €	1.400 €

Verre Satiné	+ 235 € - Voir la page 314
Verre Spécial	+ 135 € - Voir la page 212
Verre Master Carré	+ 235 € - Voir la page 212
imagik	+ 330 €

Fermeture progressive comprise. Fermeture avec joint contact. Il est indispensable d'indiquer, lors de votre commande, les dimensions du "fc" (panneau fixe en alignement situé après la partie de fermeture). Spécifier le côté d'ouverture dans la commande. Il est conseillé que le "fc" ne soit pas situé du côté de la robinetterie. Pour calculer l'ouverture approximative de votre paroi appliquer la formule suivante: ((F-fc)/2)-92 mm. À partir de F=1600 mm, la dimension de la porte coulissante reste à 850 mm, et la dimension du panneau fixe augmente. 1000<F-fc<2200 mm. fc min=100 mm. fc min avec Imagik=260 mm.



PRÉSENTATION: Finition Argent Haute Brilliance · Verre Transparent · Poignée Turin en option.

Détails techniques

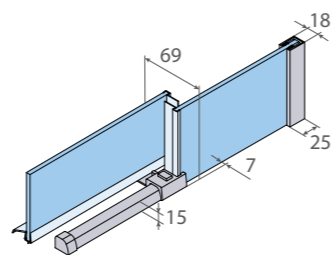

Mesures en mm

INFORMATION COMPLÉMENTAIRE

La position de la barre stabilisatrice est fixe.

F symbolise la dimension de la paroi du mur jusqu'à l'extrémité du guide. La largeur de la barre à sa base est D=26 mm.

Lorsque la paroi est complètement fermée, la largeur totale du fixe et de la porte coulissante est de F-35 mm.

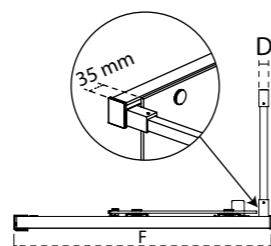

Caractéristiques

- 6 mm
- H=1950 mm
- Extensibilité +10 mm
- Fermeture progressive
- Système anti-chute
- Sans profilés inférieurs
- Libération des panneaux
- Système de montage rapide
- TECHNO CLEAN**
- Inclus

Finitions profilés



Blanc* Argent* Argent Haute Brilliance* Chrome Noir

Verre



Transparent Acide Gris Fumé
Voir plus d'options de verre sur-mesure à la page 20

Accessoires de série



Voir autres accessoires en option à la page 212

!
* Pour ces finitions de profilés: les poignées, pommeaux, porte-serviettes, décorations et profilés de base sont fournis en Chrome.

Poignée Paris (Couleur selon profilé)

Tarif - Standard

Dimensions (mm)	Code	Côté		Verre	Profilé		
		I	D		01	17	13
F		Gauche	Droite	Transparent	Blanc	Argent Haute Brillance	Noir
970-980	139250-0970	I	D	+0 €	770 €	825 €	890 €
1070-1080	139250-1070	I	D		795 €	850 €	915 €
1170-1180	139250-1170	I	D		820 €	870 €	940 €
1370-1380	139250-1370	I	D		845 €	895 €	960 €
1470-1480	139250-1470	I	D		865 €	920 €	985 €
1570-1580	139250-1570	I	D		890 €	945 €	1.010 €

Composition du code standard: Code + Gauche/Droite + Verre + Profilé = Code produit complet

Exemple: 139250-1470DV0113

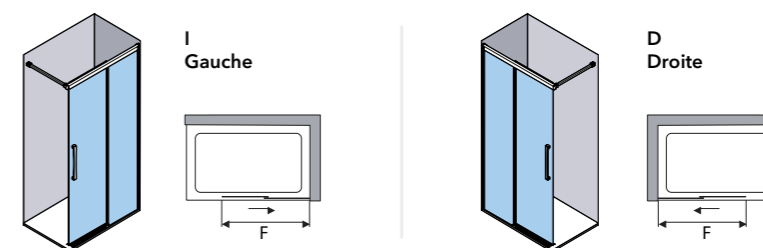

Tarif - Sur-mesure

Dimensions (mm)		Profilé (Verre transparent)				
Hauteur	F	Blanc	Argent	Argent Haute Brillance	Chrome	Noir
1950 mm Variation de hauteur: + 50 €	600-900	780 €	800 €	835 €	900 €	900 €
	900-1100	825 €	845 €	875 €	945 €	945 €
	1100-1300	865 €	885 €	920 €	985 €	985 €
	1300-1500	910 €	930 €	960 €	1.030 €	1.030 €
	1500-1700	950 €	970 €	1.005 €	1.070 €	1.070 €
	1700-2000	995 €	1.015 €	1.045 €	1.115 €	1.115 €

Verre Satiné	+ 155 € - Voir la page 314
Verre Spécial	+ 90 € - Voir la page 212
Verre Master Carré	+ 155 € - Voir la page 212
	+ 255 €

Fermeture progressive comprise.
À partir de F=1400 mm, la dimension de la porte coulissante reste à 720 mm, et la dimension du panneau fixe augmente.
Le F correspond à la dimension de la paroi du mur jusqu'à l'extrémité du guide.



PRÉSENTATION: Finition Argent Haute Brilliance · Verre Transparent · Poignée Turin en option.

Détails techniques

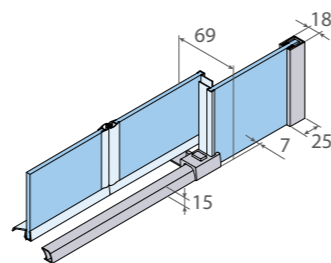

Mesures en mm

OPTION AVEC PANNEAU SUPPLÉMENTAIRE

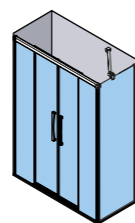

TYPE DE FERMETURE

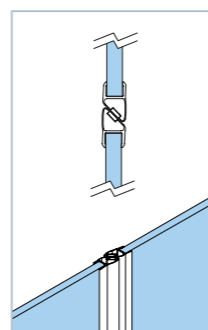

Fermeture magnétique

Tarif - Standard

Longeur Receveur	Dimensions (mm)		Code	Verre		Profilé		
	Côte extérieure	Passage		V01	01	17	13	
	F			Transparent	Blanc	Argent Haute Brillance	Noir	
1200	1170-1190	421	139225-1170	+0 €	1.070 €	1.130 €	1.275 €	
1400	1370-1390	521	139225-1370		1.095 €	1.150 €	1.300 €	
1500	1470-1490	571	139225-1470		1.115 €	1.175 €	1.320 €	
1600	1570-1590	621	139225-1570		1.135 €	1.195 €	1.340 €	

Composition du code standard: Code + Verre + Profilé = Code produit complet

Exemple: 139225-1170V0118

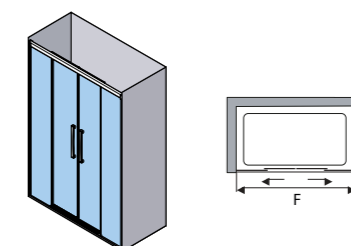

Caractéristiques

- 6 mm
- H=1950 mm
- Extensibilité +10 mm
- Système anti-chute
- Sans profilés inférieurs
- Libération des panneaux
- Système de montage rapide
- TEKNO CLEAN Inclus

Verre



Transparent Acide Gris Fumé
Voir plus d'options de verre sur-mesure à la page 20

Tarif - Sur-mesure

Hauteur	Dimensions (mm)		Profilé (Verre transparent)				
	F	Passage	01	18	17	14	13
			Blanc	Argent	Argent Haute Brillance	Chrome	Noir
1950 mm Variation de hauteur: + 50 €	1100-1400	380-530	1.120 €	1.175 €	1.185 €	1.325 €	1.325 €
	1400-1700	530-680	1.145 €	1.200 €	1.210 €	1.350 €	1.350 €
	1000-2000	680-830	1.175 €	1.230 €	1.240 €	1.380 €	1.380 €
	2000-2200	830-930	1.200 €	1.255 €	1.265 €	1.405 €	1.405 €

Panneau latéral supp. transp.	+ 420 € (de 190 à 1000mm)
Verre Satiné	+ 310 € - Voir la page 314
Verre Spécial	+ 180 € - Voir la page 212
Verre Master Carré	+ 310 € - Voir la page 212
imagik	+ 390 €

Fermeture progressive non disponible. Fermeture magnétique. Imagik disponible pour F > 1130 mm.

Finitions profilés



Blanc* Argent* Argent Haute Brillance* Chrome Noir

Accessoires de série



Voir autres accessoires en option à la page 212

Poignée Paris (Couleur selon profilé)

!
* Pour ces finitions de profilés: les poignées, pommeaux, porte-serviettes, décorations et profilés de base sont fournis en Chrome.



PRÉSENTATION: Finition Argent Haute Brilliance · Verre Transparent · Poignée Siena en option.

Détails techniques

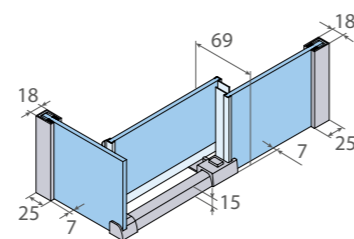

Mesures en mm

TYPE DE FERMETURE

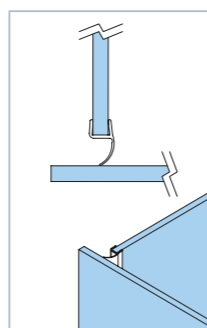

Fermeture joint contact

OPTION AVEC PANNEAU SUPPLÉMENTAIRE

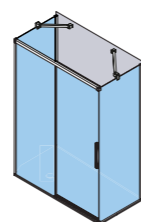

Tarif - Standard Prix pour un ensemble d'angle complet.

Dimensions (mm) FAÇADE	FIXE	Code	Côté		Verre	Profilé		
			I	D		01	17	13
Côte extérieure	L		Gauche	Droite	V01	Blanc	Argent Haute Brillance	Noir
F					Transparent			
970-980	770-780	139216-09701	I	D	+0 €	890 €	955 €	1.025 €
970-980	870-880	139216-09702	I	D		905 €	970 €	1.040 €
1070-1080	770-780	139216-10701	I	D		920 €	985 €	1.060 €
1070-1080	870-880	139216-10702	I	D		935 €	1.005 €	1.075 €
1170-1180	770-780	139216-11701	I	D		955 €	1.020 €	1.090 €
1170-1180	870-880	139216-11702	I	D		970 €	1.035 €	1.110 €
1370-1380	770-780	139216-13701	I	D		985 €	1.055 €	1.125 €
1370-1380	870-880	139216-13702	I	D		1.005 €	1.070 €	1.140 €
1570-1580	770-780	139216-15701	I	D		1.020 €	1.085 €	1.155 €
1570-1580	870-880	139216-15702	I	D		1.035 €	1.100 €	1.175 €

Composition du code standard: Code + Gauche/Droite + Verre + Profilé = Code produit complet

Exemple: 139216-13702DV0117

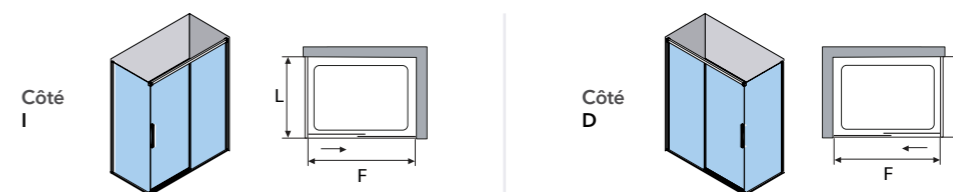

Caractéristiques

- 6 mm
- H=1950 mm
- Extensibilité +10 mm
- Fermeture progressive
- Système anti-chute
- Sans profilés inférieurs
- Libération des panneaux
- Système de montage rapide
- TEKNO CLEAN Inclus

Verre



Transparent Acide Gris Fumé

Voir plus d'options de verre sur-mesure à la page 20

Tarif - Sur-mesure

Dimensions (mm)		Profilé (Verre transparent)				
Hauteur	F + L	Blanc	Argent	Argent Haute Brillance	Chrome	Noir
1950 mm Variation de hauteur: + 50 €	*-1500	1.155 €	1.205 €	1.260 €	1.355 €	1.355 €
	1500-2100	1.190 €	1.240 €	1.295 €	1.390 €	1.390 €
	2100-2500	1.225 €	1.275 €	1.330 €	1.420 €	1.420 €
	2500-3000	1.255 €	1.305 €	1.360 €	1.455 €	1.455 €
	3000-3600	1.290 €	1.340 €	1.395 €	1.485 €	1.485 €
	3600-3800	1.320 €	1.370 €	1.425 €	1.520 €	1.520 €

Finitions profilés



Blanc* Argent* Argent Haute Brillance* Chrome Noir

Accessoires de série



Poignée Paris (Couleur selon profilé)
Voir autres accessoires en option à la page 212

*** Pour ces finitions de profilés: les poignées, pommeaux, porte-serviettes, décorations et profilés de base sont fournis en Chrome.**

Panneau latéral supp. transp.	+ 420 € (de 190 à 1000mm)
Verre Satiné	+ 235 € - Voir la page 314
Verre Spécial	+ 135 € - Voir la page 212
Verre Master Carré	+ 235 € - Voir la page 212
imagik	+ 330 €

Fermeture progressive comprise.
Fermeture joint contact.
À partir de F=1600 mm, la dimension de la porte coulissante reste à 850 mm, et la dimension du panneau fixe augmente.
L minimum: 210 mm.
Voir tableau de dimensions minimales pour décoration Imagik ou Satiné à la page 213.



VIDÉO D'INSTALLATION
youtu.be/71XptkudQnM

COULISSANTES

Série Hit / HI -220

ANGULAIRE 4 PANNEAUX. 2 PANNEAUX COULISSANTS + 2 FIXES



PRÉSENTATION: Finition Argent Haute Brilliance · Verre Transparent · Poignée Paris de série.

Caractéristiques

- 6 mm
- H=1950 mm
- Extensibilité +10 mm
- Système anti-chute
- Sans profilés inférieurs
- Libération des panneaux
- Système de montage rapide
- TEKNO CLEAN** Inclus

Finitions profilés

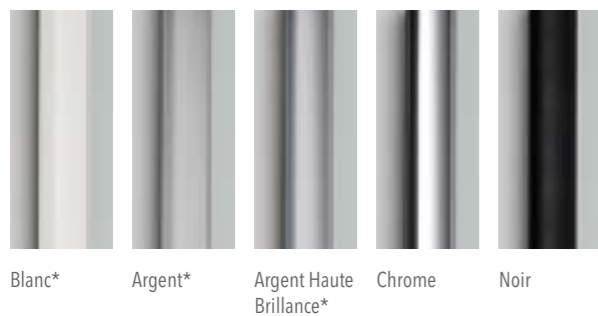

Détails techniques

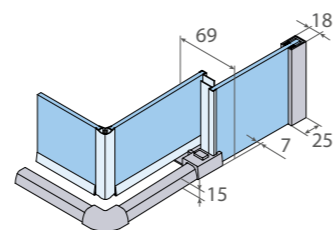

Mesures en mm

TYPE DE FERMETURE

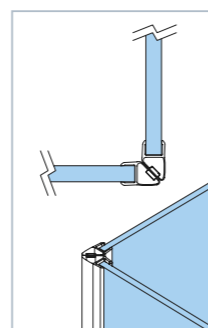

Fermeture magnétique

Verre



Transparent Acide Gris Fumé
Voir plus d'options de verre sur-mesure à la page 20

Accessoires de série



Voir autres accessoires en option à la page 212

*** Pour ces finitions de profilés: les poignées, pommeaux, porte-serviettes, décorations et profilés de base sont fournis en Chrome.**

Tarif - Standard Prix pour un ensemble d'angle complet.

Dimensions (mm)			Code	Verre	Profilé		
Côte extérieure		Passage		V01	01	17	13
LI	LD			Transparent	Blanc	Argent Haute Brillance	Noir
770-780	770-780	413	139220-077001	+0 €	1.050 €	1.110 €	1.250 €
870-880	870-880	484	139220-087002		1.070 €	1.130 €	1.270 €
970-980	770-780	489	139220-097003		1.095 €	1.150 €	1.295 €
970-980	870-880	520	139220-097004		1.115 €	1.175 €	1.315 €
1170-1180	770-780	572	139220-117005		1.135 €	1.195 €	1.335 €
1170-1180	870-880	599	139220-117006		1.160 €	1.215 €	1.355 €
1370-1380	770-780	660	139220-137007		1.180 €	1.240 €	1.380 €
1370-1380	870-880	684	139220-137008		1.200 €	1.260 €	1.400 €
770-780	970-980	484	139220-077009		1.095 €	1.150 €	1.295 €
870-880	970-980	520	139220-087010		1.115 €	1.175 €	1.315 €
770-780	1170-1180	572	139220-077011		1.135 €	1.195 €	1.335 €
870-880	1170-1180	599	139220-087012		1.160 €	1.215 €	1.355 €
770-780	1370-1380	660	139220-077013		1.180 €	1.240 €	1.380 €
870-880	1370-1380	684	139220-087014		1.200 €	1.260 €	1.400 €

Composition du code standard: Code + Verre + Profilé = Code produit complet

Exemple: 139220-08701070V0113

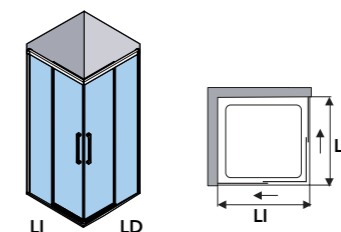

Tarif - Sur-mesure

Dimensions (mm)			Profilé (Verre transparent)				
Hauteur	Largeur totale LI + LD	Passage	Blanc	Argent	Argent Haute Brillance	Chrome	Noir
			1950 mm Variation de hauteur: + 50 €	1400-1600	360-430	1.120 €	1.150 €
1600-1800	430-500	1.165 €		1.195 €	1.230 €	1.365 €	1.365 €
1800-2000	500-580	1.205 €		1.240 €	1.270 €	1.405 €	1.405 €
2000-2200	580-640	1.250 €		1.280 €	1.315 €	1.450 €	1.450 €
2200-2600	640-790	1.295 €		1.325 €	1.355 €	1.490 €	1.490 €

Verre Satiné	+ 310 € - Voir la page 314
Verre Spécial	+ 180 € - Voir la page 212
Verre Master Carré	+ 310 € - Voir la page 212
imagik	+ 390 €

Fermeture progressive non disponible. Ouvertures calculées pour LI=LD. À partir de LI=1600 mm ou LD=1600 mm, la dimension de la porte coulissante reste à 810 mm, et la dimension du panneau fixe augmente. LI ou LD (max)=2000 mm. LI ou LD (min)=600 mm. Imagik disponible pour LI ou LD > 640 mm.

VIDÉO D'INSTALLATION
youtu.be/AkaakH9cdY4

CARACTÉRISTIQUES DE LA SÉRIE HIT



FINITIONS DISPONIBLES

VERRE DE SÉCURITÉ 6 mm

TARIF BASE	VERRES AVEC SUPPLÉMENT SUR TARIF DE BASE					
Transparent	Satiné Transparent avec Satiné*	Verre Spécial Acide, Carglass, Bleu, Gris Fumé			Master Carré Master Carré	imagik Impression digitale Imagik**

* Voir les options de verre Satiné à la page 314. Possibilité de Satinés personnalisés avec surcoût. Voir atypique 7.
** Voir variété de décors dans le Décorateur Virtuel en ligne.

PROFILÉS



* Pour ces finitions de profilé: les poignées, pommeaux, porte-serviettes, barres, accessoires et profilés base seront fournis en Chrome.

ACCESSOIRES (€/UNITÉ)

DE SÉRIE Poignée Paris	+135€ Poignée Oxford	+65€ Poignée Turin	+65€ Poignée Monaco	+45€ Poignée Siena	SANS SURCÔÛT Pommeau Denver
SANS SURCÔÛT Pommeau Versailles	SANS SURCÔÛT Pommeau Sofía	+65€ Glass Hole	+70€ Porte-serviette Viena	+70€ Porte-serviette Sidney	

Voir dimensions des accessoires à la page 24.

AVIS!

- » Hauteur maximale douche 2200 mm, except pour la finition Chrome hauteur maximale 2000 mm.
- » Dimension approximative de superposition entre les panneaux de 18 mm; en fonction des conditions de montage, cette valeur peut augmenter ou diminuer.
- » ⚠ Cette paroi permet une installation sur douche à l'italienne, voir informations sur la **douche à l'italienne** à la page 345.
- » Le receveur posé au sol et suivant pose carrelage peut provoquer un changement de la dimension de la paroi.
- » Imagik personnalisée. Consulter la faisabilité technique de la proposition.
- » Tout verre supérieur à 1200 mm ou guides et profilés supérieurs à 2200 mm, comportera une augmentation supplémentaire dans le tarif, pour des conditions logistiques spéciales. Voir "Suppléments sur tarif".
- » **Pour les modèles de baignoires, une augmentation de prix sera appliquée pour les hauteurs spéciales. (Voir Atypique 1).**
- » **Prix H.T.**

SUPPLÉMENTS SUR TARIF

CONDITIONS SPÉCIALES DE LOGISTIQUE:

- Supplément pour verres entre 1200 et 1600 mm. Voir photo page 339. **+120 € nets**
(Pour d'autres dimensions consulter notre Service Client).
- Supplément pour guides et profilés de plus de 2200 mm. **+150 € nets**

ATYPIQUE 1: Demande de hauteur spéciale pour baignoires ou modification de hauteur standard. Demande de modifications nécessitant une étude technique et l'élaboration d'un plan d'action de planimétrie. **+50 €**

ATYPIQUE 2: Demande d'arrondi. Demande de modification dans la distribution du panneau et/ou de la paroi fixe de manière non uniforme. **+70 €**

ATYPIQUE 3: Demande de formes spéciales dans le verre au moyen de l'alésage* ou fraisage. Liaisons pour montage mural avec profilés « orientables », voir page 30. Raccords spéciaux entre les parois et/ou connecteurs angulaires. Demande de verre avec profilé irrégulier ou avec inclinaison. **+150 €**

ATYPIQUE 4: Tout autre changement, proposition de modification ou personnalisation non compris dans les suppléments susmentionnés doit être consulté et proposé à l'avance en collaboration avec notre département dédié au Service Client. **à consulter**

ATYPIQUE 5: KONVERT. Demande de configurations avec parois et de solutions personnalisées qui nécessitent une étude et une planimétrie, non indiquées dans le tarif. **+260 €**

ATYPIQUE 6: Changement de couleur et/ou de position d'IMAGIK ou de position en SATINÉ. **+80 €**

ATYPIQUE 7: Demande d'IMAGIK ou SATINÉ personnalisé**. **+320 €**

*Si un profilé embellisseur d'aluminium est nécessaire pour recouvrir les pièces alésées ou fraisées, voir information sur "Infotek" page 338.

**L'image fournie doit respecter des exigences minimales de qualité et de taille afin d'être reproduite par le système d'impression IMAGIK, designs en format vectoriel conseillés ou images matricielles avec une qualité minimale de 300 dpi et une taille à l'échelle 1:1 pour la reproduction. En cas de besoin d'un effet ou d'une finition spéciale, vérifier les possibilités, la faisabilité technique et l'offre économique personnalisée.

Voir schémas explicatifs de chaque cas à INFOTEK (page 339).

RECOMMANDATION D'OUVERTURE

Spécifier le côté d'ouverture sur la commande. Il est conseillé que le panneau fixe soit placé du côté de la robinetterie.

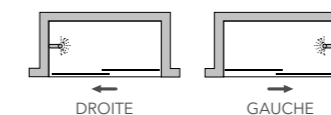

DROITE: Ouverture de droite à gauche.
GAUCHE: Ouverture de gauche à droite.

DIMENSIONS MINIMALES DE FIXES

*Dimensions minimales (L) mm		Aluminium	Verre Transp.	Imagik et Satiné
Fixe latéral	Fixe sur porte coulissante	L de 80 à 160	L ≥ 210	L ≥ 260
	Fixe sur fixe	L de 80 à 190	L ≥ 190	L ≥ 320
Fixe en alignement		Non disponible		

POUR LES MODÈLES DE BAINOIRES, UNE AUGMENTATION DE PRIX SERA APPLIQUÉE POUR LES HAUTEURS SPÉCIALES. (VOIR ATYPIQUE 1)

WIND

COULISSANTE

Pour plus d'info:



PROFILTEK



WI-210 Façade 2 panneaux. 1 panneau coulissant + 1 fixe P.216



WI-230 Façade 3 panneaux. 1 panneau coulissant + 1 fixe + 1 fixe en alignement P.218



WI-225 Façade 4 panneaux. 2 panneaux coulissants + 2 fixes P.220



WI-216 Façade 1 panneau coulissant + 1 fixe + 1 panneau latéral fixe P.222



WI-220 Angulaire 4 panneaux. 2 panneaux coulissants + 2 fixes P.224



WI-260 Courbe 4 panneaux. 2 panneaux coulissants + 2 fixes P.226







CARACTÉRISTIQUES:

- » Paroi de baignoire et douche avec panneaux coulissants.
- » Verre de sécurité épaisseur 6 mm.
- » **Extensibilité de profilés sur mur de + 15 mm.**
- » Double roulements compensables en hauteur 5 mm.
- » Système anti-chute de panneaux.
- » Sans profilés inférieurs.
- » Équipée de fermeture magnétique ou par joint contact.
- » Profilé de base en finition Chrome.
- » Poignée Mónaco de série finition Chrome.
- » Voir les accessoires en option sur les pages de tarif.
- » Système de montage rapide.
- » Verre avec traitement Teknoclean inclus.

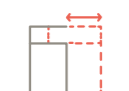

PRÉSENTATION: Finition Argent Haute Brilliance · Verre Transparent · Poignée Mónaco de série · Porte-serviette Viena en option.

Caractéristiques

-  6 mm
-  H=1950 mm
-  Extensibilité +15 mm sur latéral
-  Système anti-chute
-  Sans profilés inférieurs
-  Système de montage rapide
-  **TECHNO CLEAN** Inclus

Finitions profilés



*** Pour ces finitions de profilés: les poignées, pommeaux, porte-serviettes, décorations et profilés de base sont fournis en Chrome.**

Blanc* Argent* Argent Haute Brilliance*

Détails techniques

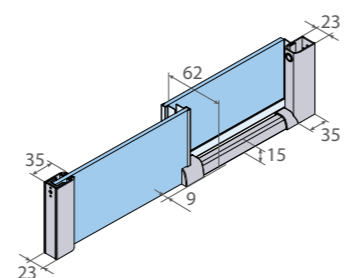

Mesures en mm

TYPE DE FERMETURE VUE DE SECTION

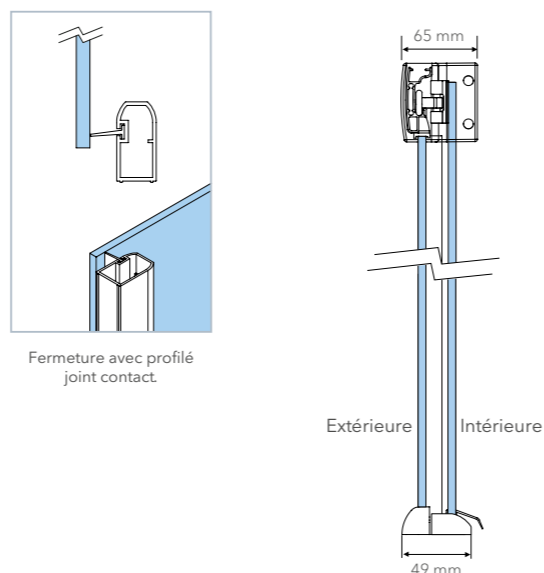

Verre



Transparent Acide Gris Fumé
Voir plus d'options de verre sur-mesure à la page 20

Accessoires de série



Voir autres accessoires en option à la page 228

Poignée Mónaco

Tarif - Standard

Longueur Releveur	Dimensions (mm)		Code	Côté		Verre	Profilé
	Côte extérieure F	Passage		I	D	V01	17
				Gauche	Droite	Transparent	Argent Haute Brilliance
1000	970-1000	378	135210-0970	I	D	+0 €	765 €
1100	1070-1100	428	135210-1070	I	D		785 €
1200	1170-1200	478	135210-1170	I	D		800 €
1400	1370-1400	578	135210-1370	I	D		815 €
1500	1470-1500	628	135210-1470	I	D		835 €
1600	1570-1600	678	135210-1570	I	D		850 €

Composition du code standard: Code + Gauche/Droite + Verre + Profilé = Code produit complet Exemple: 135210-1370DV0117

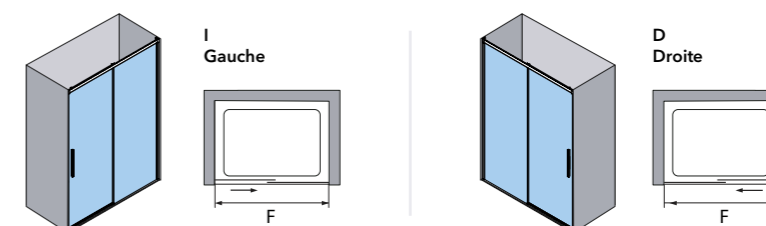

Tarif - Sur-mesure

Dimensions (mm)			Profilé (Verre transparent)		
Hauteur	F	Passage	Blanc	Argent	Argent Haute Brilliance
1950 mm Variation de hauteur: + 50 €	900-1100	343-443	750 €	775 €	815 €
	1100-1300	443-543	775 €	805 €	845 €
	1300-1450	543-618	805 €	835 €	875 €
	1450-1600	618-693	835 €	865 €	905 €
	1600-1900	693-843	865 €	890 €	930 €
	1900-2200	843-893	890 €	920 €	960 €

Verre Satiné	+ 155 € - Voir la page 314
Verre Spécial	+ 90 € - Voir la page 228
Verre Master Carré	+ 155 € - Voir la page 228
imagik	+ 255 €

Fermeture avec profilé joint contact. À partir de F=2000 mm, la dimension de la porte coulissante reste à 1010 mm, et la dimension du panneau fixe augmente.

VIDÉO D'INSTALLATION
youtu.be/3U1NDxThY1U



PRÉSENTATION: Finition Argent Haute Brilliance · Verre Transparent · Décor Imagik modèle Medium (FO-02-04 B) · Pommeau Versailles en option.

Détails techniques

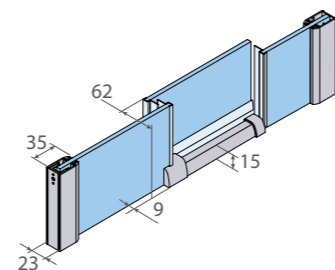

Mesures en mm

TYPE DE FERMETURE

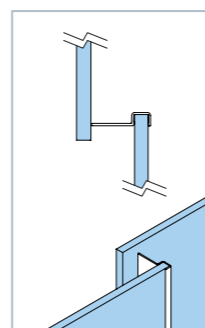

Fermeture joint contact.

Verre



Transparent Acide Gris Fumé

Voir plus d'options de verre sur-mesure à la page 20

Accessoires de série



Voir autres accessoires en option à la page 228

Poignée Monaco

Tarif - Standard

Dimensions (mm)		Code	Côté		Verre	Profilé
Côte extérieure			I	D	V01	17
F	fc		Gauche	Droite	Transparent	Argent Haute Brilliance
1570-1600	530	135230-1570	I	D	+0 €	1.070 €
1670-1700	570	135230-1670	I	D		1.095 €
1770-1800	600	135230-1770	I	D		1.125 €

Composition du code standard: Code + Gauche/Droite + Verre + Profilé = Code produit complet

Exemple: 135230-1570DV0117

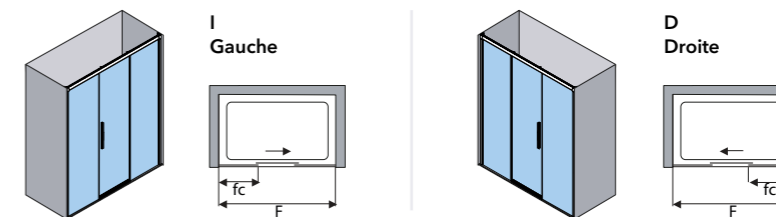

Caractéristiques

- 6 mm
- H=1950 mm
- Extensibilité +15mm sur latéral
- Système anti-chute
- Sans profilés inférieurs
- Système de montage rapide
- Inclus

Finitions profilés



Blanc* Argent* Argent Haute Brilliance*

*** Pour ces finitions de profilés: les poignées, pommeaux, porte-serviettes, décorations et profilés de base sont fournis en Chrome.**

Tarif - Sur-mesure

Dimensions (mm)		Profilé (Verre transparent)		
Hauteur	F	Blanc	Argent	Argent Haute Brilliance
1950 mm Variation de hauteur: + 50 €	1100-1400	1.010 €	1.050 €	1.090 €
	1400-1700	1.055 €	1.095 €	1.135 €
	1700-2000	1.100 €	1.140 €	1.180 €
	2000-2200	1.150 €	1.190 €	1.230 €

Verre Satiné	+ 235 € - Voir la page 314
Verre Spécial	+ 135 € - Voir la page 228
Verre Master Carré	+ 235 € - Voir la page 228
imagik	+ 330 €

Il est indispensable d'indiquer, lors de votre commande, les dimensions du "fc" (panneau fixe en alignement situé après la partie de fermeture).
 Spécifier le côté d'ouverture dans la commande. Il est conseillé que le "fc" ne soit pas situé du côté de la robinetterie.
 Pour calculer l'ouverture approximative de votre paroi appliquer la formule suivante: $((F-fc)/2)-75$ mm.
 "fc" minimum= 100 mm.
 "fc" minimum avec Imagik= 260 mm.
 1000<F-fc<2000 mm.
 Fermeture avec joint contact.



PRÉSENTATION: Finition Argent Haute Brilliance · Verre Transparent · Poignée Mónaco de série.

Caractéristiques

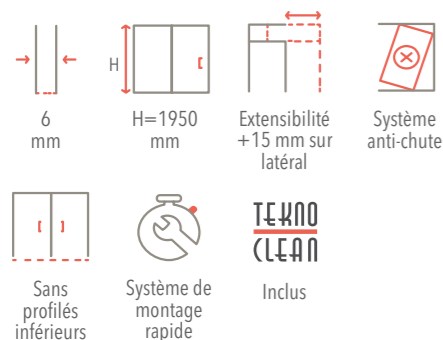

Finitions profilés



Blanc* Argent* Argent Haute Brilliance*

!
* Pour ces finitions de profilés: les poignées, pommeaux, porte-serviettes, décorations et profilés de base sont fournis en Chrome.

Détails techniques

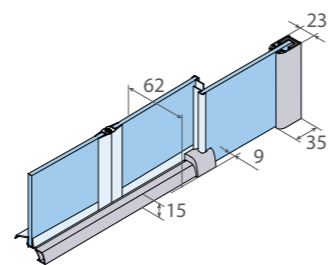

Mesures en mm

OPTION AVEC PANNEAU SUPPLÉMENTAIRE

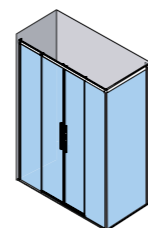

TYPE DE FERMETURE

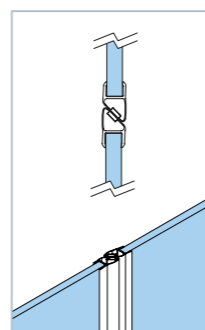

Fermeture magnétique

Verre



Transparent Acide Gris Fumé

Voir plus d'options de verre sur-mesure à la page 20

Accessoires de série



Voir autres accessoires en option à la page 228

Poignée Mónaco

Tarif - Standard

Longueur Receveur	Dimensions (mm)		Code	Verre	Profilé
	Côte extérieure	Passage		V01	17
	F			Transparent	Argent Haute Brillance
1200	1170-1200	449	135225-1170	+0 €	1.000 €
1400	1370-1400	549	135225-1370		1.030 €
1500	1470-1500	599	135225-1470		1.055 €
1600	1570-1600	649	135225-1570		1.085 €

Composition du code standard: Code + Verre + Profilé = Code produit complet

Exemple: 135225-1370V0117

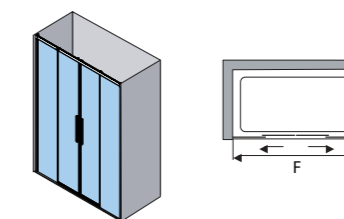

Tarif - Sur-mesure

Dimensions (mm)		Ouverture	Profilé (Verre transparent)		
Hauteur	F		Blanc	Argent	Argent Haute Brillance
1950 mm Variation de hauteur: + 50 €	1100-1400	410-560	1.015 €	1.040 €	1.070 €
	1400-1700	560-710	1.060 €	1.085 €	1.115 €
	1700-2000	710-860	1.110 €	1.130 €	1.160 €
	2000-2200	860-960	1.155 €	1.175 €	1.205 €

Panneau latéral supp. transp.	+ 355 € (de 150 à 1000mm)
Verre Satiné	+ 310 € - Voir la page 314
Verre Spécial	+ 180 € - Voir la page 228
Verre Master Carré	+ 310 € - Voir la page 228
imagil	+ 390 €



PRÉSENTATION: Finition Argent Haute Brilliance · Verre Transparent · Poignée Siena en option.

Caractéristiques

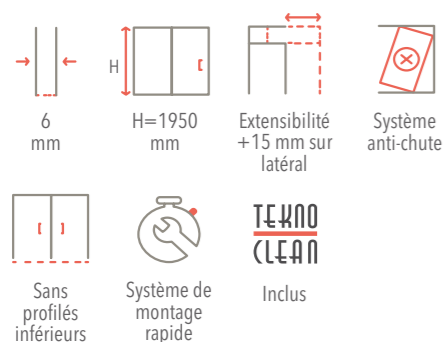

Finitions profilés



*** Pour ces finitions de profilés: les poignées, pommeaux, porte-serviettes, décorations et profilés de base sont fournis en Chrome.**

Blanc* Argent* Argent Haute Brilliance*

Détails techniques

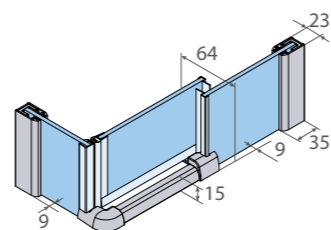

Mesures en mm

TYPE DE FERMETURE

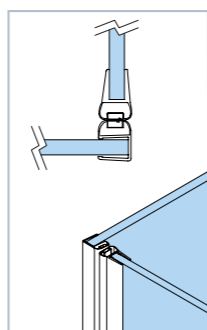

Fermeture magnétique.

OPTION AVEC PANNEAU SUPPLÉMENTAIRE

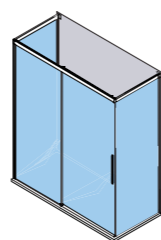

Verre



Transparent Acide Gris Fumé
Voir plus d'options de verre sur-mesure à la page 20

Accessoires de série



Voir autres accessoires en option à la page 228

Poignée Monaco

Tarif - Standard Prix pour un ensemble d'angle complet.

Dimensions (mm) FAÇADE	FIXE	Code	Côté		Verre	Profilé
			I	D	V01	17
			Gauche	Droite	Transparent	Argent Haute Brilliance
970-985	770-785	135216-09701	I	D	+0 €	790 €
970-985	870-885	135216-09702	I	D		795 €
1070-1085	770-785	135216-10701	I	D		800 €
1070-1085	870-885	135216-10702	I	D		805 €
1170-1185	770-785	135216-11701	I	D		810 €
1170-1185	870-885	135216-11702	I	D		815 €
1370-1385	770-785	135216-13701	I	D		825 €
1370-1385	870-885	135216-13702	I	D		830 €
1570-1585	770-785	135216-15701	I	D		835 €
1570-1585	870-885	135216-15702	I	D		840 €

Composition du code standard: Code + Gauche/Droite + Verre + Profilé = Code produit complet

Exemple: 135216-11702DV0117

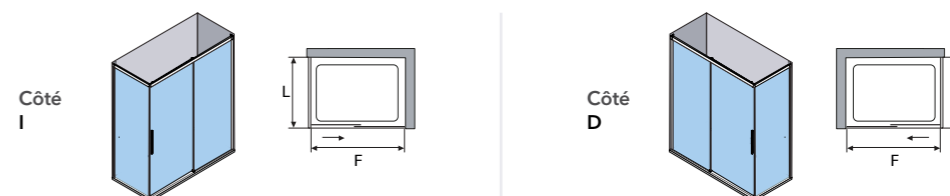

Tarif - Sur-mesure

Dimensions (mm)	Hauteur	F + L	Profilé (Verre transparent)		
			Blanc	Argent	Argent Haute Brilliance
1950 mm Variation de hauteur: + 50 €	*-1500		1.040 €	1.090 €	1.150 €
	1500-2100		1.070 €	1.120 €	1.175 €
	2100-2500		1.095 €	1.150 €	1.205 €
	2500-3000		1.125 €	1.175 €	1.235 €
	3000-3600		1.155 €	1.205 €	1.260 €
	3600-3800		1.180 €	1.235 €	1.290 €

Panneau latéral supp. transp.	+ 355 € (de 150 à 1000mm)
Verre Satiné	+ 235 € - Voir la page 314
Verre Spécial	+ 135 € - Voir la page 228
Verre Master Carré	+ 235 € - Voir la page 228
imagik	+ 330 €

À partir de F=2000 mm, la dimension de la porte coulissante reste à 1010 mm, et la dimension du panneau fixe augmente. L minimum: 120 mm. Voir tableau de dimensions minimales pour décoration Imagik ou Satiné à la page 229.

Série Wind / WI -220

ANGULAIRE 4 PANNEAUX. 2 PANNEAUX COULISSANTS + 2 FIXES



PRÉSENTATION: Finition Argent Haute Brilliance · Verre Transparent · Poignée Mónaco de série.

Caractéristiques

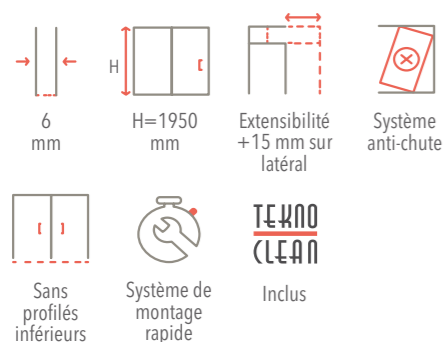

Finitions profilés



Blanc* Argent* Argent Haute Brilliance*

*** Pour ces finitions de profilés: les poignées, pommeaux, porte-serviettes, décorations et profilés de base sont fournis en Chrome.**

Détails techniques

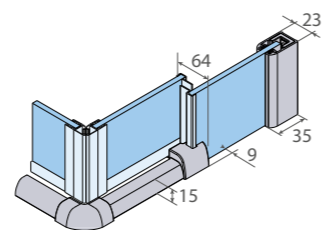

Mesures en mm

TYPE DE FERMETURE

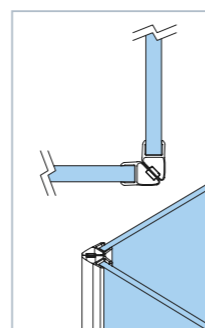

Fermeture magnétique

Verre



Transparent Acide Gris Fumé

Voir plus d'options de verre sur-mesure à la page 20

Accessoires de série



Poignée Mónaco

Voir autres accessoires en option à la page 228

Tarif - Standard Prix pour un ensemble d'angle complet.

Dimensions (mm)			Code	Verre	Profilé
Côte extérieure		Passage		V01	17
LI	LD			Transparent	Argent Haute Brilliance
770-785	770-785	404	135220-077001	+0 €	970 €
870-885	870-885	475	135220-087002		1.000 €
970-985	770-785	480	135220-097003		1.030 €
970-985	870-885	512	135220-097004		1.055 €
1170-1185	770-785	564	135220-117005		1.085 €
1170-1185	870-885	591	135220-117006		1.115 €
1370-1385	770-785	652	135220-137007		1.140 €
1370-1385	870-885	675	135220-137008		1.170 €
770-785	970-985	480	135220-077009		1.030 €
870-885	970-985	512	135220-087010		1.055 €
770-785	1170-1185	564	135220-077011		1.085 €
870-885	1170-1185	591	135220-087012		1.115 €
770-785	1370-1385	652	135220-077013		1.140 €
870-885	1370-1385	675	135220-087014		1.170 €

Composition du code standard: Code + Verre + Profilé = Code produit complet

Exemple: 135220-11700870V0117

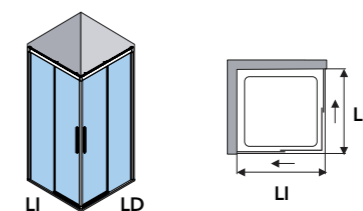

Tarif - Sur-mesure

Dimensions (mm)		Passage	Profilé (Verre transparent)		
Hauteur	LI + LD		Blanc	Argent	Argent Haute Brilliance
1950 mm Variation de hauteur: + 50 €	1400-1600	350-420	1.015 €	1.040 €	1.070 €
	1600-1800	420-500	1.075 €	1.095 €	1.125 €
	1800-2000	500-570	1.130 €	1.155 €	1.180 €
	2000-2200	570-640	1.190 €	1.210 €	1.240 €
	2200-2600	640-780	1.245 €	1.265 €	1.295 €

Verre Satiné + 310 € - Voir la page 314

Verre Spécial + 180 € - Voir la page 228

Verre Master Carré + 310 € - Voir la page 228

+ 390 €

LI ou LD (min)= 600 mm. LI ou LD (max) = 2000 mm. LI ou LD (min)= 600 mm.
Ouvertures calculées pour LI = LD.
À partir de LI ou LD=1600 mm, la dimension de la porte coulissante reste à 790 mm,
et la dimension du panneau fixe augmente.
Fermeture magnétique.



VIDÉO D'INSTALLATION
youtu.be/6kvLpHD53no

Série Wind / WI-260

COURBE 4 PANNEAUX. 2 PANNEAUX COULISSANTS + 2 FIXES



PRÉSENTATION: Finition Argent Haute Brilliance · Verre Transparent · Poignée Évora de série.

Caractéristiques

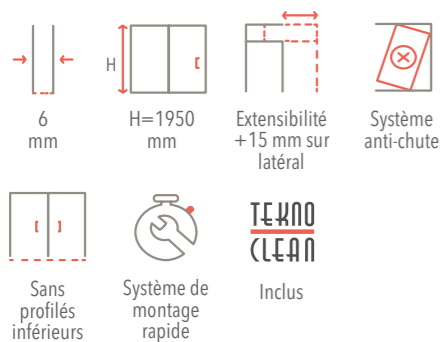

Finitions profilés



Blanc*

Argent*

Argent Haute Brilliance*

!

* Pour ces finitions de profilés: les poignées, pommeaux, porte-serviettes, décorations et profilés de base sont fournis en Chrome.

Détails techniques

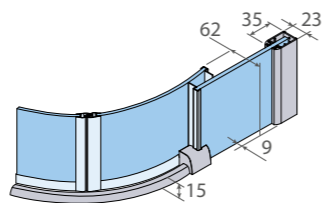

Mesures en mm

TYPE DE FERMETURE

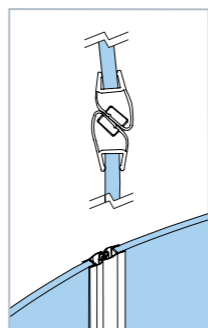

Fermeture magnétique

Verre



Transparent

Accessoires de série



Poignée Évora

Tarif - Sur-mesure

Dimensions (mm)		Profilé (Verre transparent)		
Hauteur	Largeur totale LI et LD	Blanc	Argent	Argent Haute Brilliance
1950 mm	770-800	1.275 €	1.305 €	1.340 €
	870-900	1.305 €	1.340 €	1.375 €

Verre Sablage + 265 € - Voir la page 314

⚠ N'admet pas le changement de poignée ou pommeau. Poignée Évora de série.

⚠ Verres spéciaux non disponibles.

Argent Haute Brilliance disponible pour receveurs Malta et Sherry. Décoration Sablage uniquement disponible pour les parois courbes. Ne permet pas l'impression digitale Imagik ni le changement de poignée ou pommeau. Pour que la commande soit acceptée, elle doit être passée avec les dimensions LD, LI et G. LD et LI doivent former un angle de 90°, sinon consulter notre Service client. Hauteur 1950 mm. Fermeture magnétique.

Type Courbe	"Ideal Standard" et similaires		"Malta" et similaires	
Dimensions LxLD (mm)	De 750x750 à 870x870	À partir de 870x870	De 750x750 à 870x870	À partir de 870x870
Ouverture (mm)	380-500	500	380-500	500

Pour la fabrication de parois courbes sur mesure, consulter notre Service client.

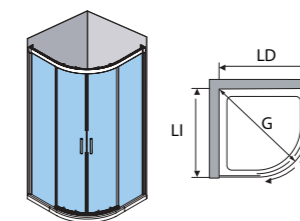

CARACTÉRISTIQUES DE LA SÉRIE WIND

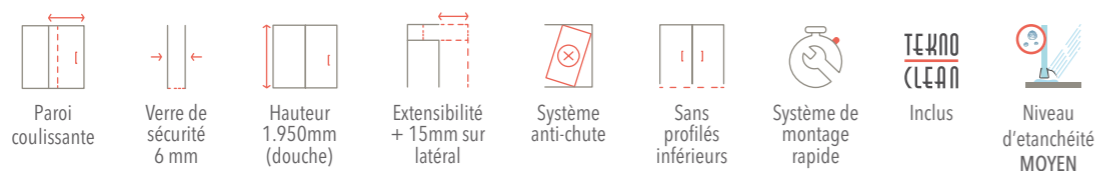

FINITIONS DISPONIBLES

VERRE DE SÉCURITÉ 6 mm

TARIF BASE	VERRES AVEC SUPPLÉMENT SUR TARIF DE BASE						
Transparent	Transparent avec Satiné*	Acide	Carglass	Bleu	Gris Fumé	Master Carré	Impression digitale Imagik**

* Voir les options de verre Satiné à la page 314. Possibilité de Satinés personnalisés avec surcoût. Voir atypique 7.
** Voir variété de décors dans le Décorateur Virtuel en ligne.

PROFILÉS

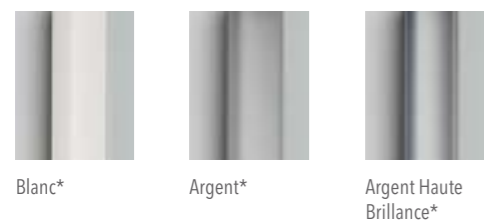

* Pour ces finitions de profilé : les poignées, pommeaux, porte-serviettes, barres, accessoires et profilés base seront fournis en Chrome.

ACCESSOIRES (€/UNITÉ)

DE SÉRIE		+135€	+65€	+70€	+45€
Poignée Mónaco	Poignée Évora (WI-260)	Poignée Oxford	Poignée Turín	Poignée Paris	Poignée Siena
+45€	SANS SURCOÛT	SANS SURCOÛT	+65€	+70€	+70€
Poignée Nantes	Pommeau Denver	Pommeau Versailles	Glass Hole	Porte-serviette Viena	Porte-serviette Sidney

Voir dimensions des accessoires à la page 24.

AVIS!

- » Pour le modèle WI-260, poignée Évora de série.
- » Cette paroi permet une installation directe dans sa position finale sur la douche.
- » Hauteur maximale de paroi 2200 mm.
- » Dimension approximative de superposition entre les panneaux de 20 mm; en fonction des conditions de montage, cette valeur peut augmenter ou diminuer.
- » Cette paroi permet une installation sur douche à l'italienne, voir informations sur la **douche à l'italienne** à la page 345.
- » Le receveur posé au sol et suivant pose carrelage peut provoquer un changement de la dimension de la paroi.
- » Imagik personnalisée. Consulter la faisabilité technique de la proposition.
- » Tout verre supérieur à 1200 mm ou guides et profilés supérieurs à 2200 mm, comportera une augmentation supplémentaire dans le tarif, pour des conditions logistiques spéciales. Voir "Suppléments sur tarif".
- » **Pour les modèles de baignoires, une augmentation de prix sera appliquée pour les hauteurs spéciales. (Voir Atypique 1).**
- » **Prix H.T.**

SUPPLÉMENTS SUR TARIF

CONDITIONS SPÉCIALES DE LOGISTIQUE:

- Supplément pour verres entre 1200 et 1600 mm. Voir photo page 339. (Pour d'autres dimensions consulter notre Service Client). **+120 € nets**
- Supplément pour guides et profilés de plus de 2200 mm. **+150 € nets**

ATYPIQUE 1: Demande de hauteur spéciale pour baignoires ou modification de hauteur standard. Demande de modifications nécessitant une étude technique et l'élaboration d'un plan d'action de planimétrie. **+50 €**

ATYPIQUE 2: Demande d'arrondi. Demande de modification dans la distribution du panneau et/ou de la paroi fixe de manière non uniforme. **+70 €**

ATYPIQUE 3: Demande de formes spéciales dans le verre au moyen de l'alésage* ou fraisage. Liaisons pour montage mural avec profilés « orientables », voir page 30. Raccords spéciaux entre les parois et/ou connecteurs angulaires. Demande de verre avec profilé irrégulier ou avec inclinaison. **+150 €**

ATYPIQUE 4: Tout autre changement, proposition de modification ou personnalisation non compris dans les suppléments susmentionnés doit être consulté et proposé à l'avance en collaboration avec notre département dédié au Service Client. **à consulter**

ATYPIQUE 5: KONVERT. Demande de configurations avec parois et de solutions personnalisées qui nécessitent une étude et une planimétrie, non indiquées dans le tarif. **+260 €**

ATYPIQUE 6: Changement de couleur et/ou de position d'IMAGIK ou de position en SATINÉ. **+80 €**

ATYPIQUE 7: Demande d'IMAGIK ou SATINÉ personnalisé**. **+320 €**

*Si un profilé embellisseur d'aluminium est nécessaire pour recouvrir les pièces alésées ou fraisées, voir information sur "Infotek" page 338.

**L'image fournie doit respecter des exigences minimales de qualité et de taille afin d'être reproduite par le système d'impression IMAGIK, designs en format vectoriel conseillés ou images matricielles avec une qualité minimale de 300 dpi et une taille à l'échelle 1:1 pour la reproduction. En cas de besoin d'un effet ou d'une finition spéciale, vérifier les possibilités, la faisabilité technique et l'offre économique personnalisée.

Voir schémas explicatifs de chaque cas à INFOTEK (page 339).

RECOMMANDATION D'OUVERTURE

Spécifier le côté d'ouverture sur la commande. Il est conseillé que le panneau fixe soit placé du côté de la robinetterie.

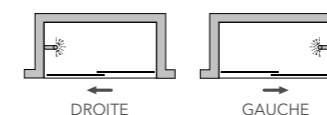

DROITE: Ouverture de droite à gauche.
GAUCHE: Ouverture de gauche à droite.

DIMENSIONS MINIMALES DE FIXES

*Dimensions minimales (L) mm		Aluminium	Verre Transp.	Imagik et Satiné
Fixe latéral	Fixe sur porte coulissante	L de 95 à 120	L ≥ 120	L ≥ 293
	Fixe sur fixe	L de 60 à 150	L ≥ 150	L ≥ 278
Fixe en alignement		Non disponible		

POUR LES MODÈLES DE BAINOIRES, UNE AUGMENTATION DE PRIX SERA APPLIQUÉE POUR LES HAUTEURS SPÉCIALES. (VOIR ATYPIQUE 1)

NELL

COULISSANTE

Pour plus d'info:



PROFILTEK



NE-210 Façade 3 panneaux. 2 panneaux coulissants + 1 fixe P.232



NE-216 Façade 1 panneau coulissant + 1 fixe + 1 panneau latéral fixe P.234



CARACTÉRISTIQUES:

- » Paroi de baignoire et de douche à 2 panneaux coulissants et 1 panneau fixe.
- » Verre de sécurité épaisseur 6 mm. Panneaux fixes latéraux de 8 mm d'épaisseur.
- » **Extensibilité du profilé mural de +15 mm.**
- » Double train de roulements.
- » Fermeture à joints d'étanchéité.
- » Sans profilés inférieurs.
- » Système anti-chute de panneaux.
- » Poignée Nantes de série finition Chrome.
- » Voir les accessoires en option sur les pages de tarif.
- » Système de montage rapide.
- » Verre avec traitement Teknoclean inclus.

Série Nell / NE-210

FAÇADE 3 PANNEAUX. 2 PANNEAUX COULISSANTS + 1 FIXE



PRÉSENTATION: Finition Argent Haute Brilliance · Verre Transparent · Poignée Nantes de série.

Caractéristiques

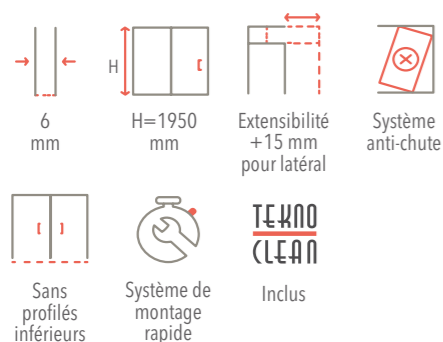

Finitions profilés



Blanc* Argent* Argent Haute Brilliance*

!
* Pour ces finitions de profilés: les poignées, pommeaux, porte-serviettes, décorations et profilés de base sont fournis en Chrome.

Détails techniques

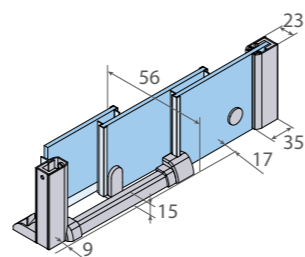

Mesures en mm

TYPE DE FERMETURE

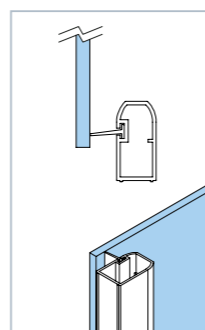

Profilé avec fermeture joint contact.

Verre



Transparent Acide Gris Fumé

Voir plus d'options de verre sur-mesure à la page 20

Accessoires de série



Poignée Nantes

Voir autres accessoires en option à la page 236

Tarif - Standard

Longueur Receveur	Dimensions (mm)		Code	Côté		Verre	Profilé
	Côte extérieure	Passage		I	D	V01	18
	F			Gauche	Droite	Transparent	Argent
1000	970-1000	445	138210-0970	I	D	+0 €	1.195 €
1100	1070-1100	511	138210-1070	I	D		1.210 €
1200	1170-1200	578	138210-1170	I	D		1.230 €
1400	1370-1400	711	138210-1370	I	D		1.245 €
1500	1470-1500	778	138210-1470	I	D		1.260 €
1600	1570-1600	845	138210-1570	I	D		1.280 €

Composition du code standard: Code + Gauche/Droite + Verre + Profilé = Code produit complet

Exemple: 138210-1070DV0118

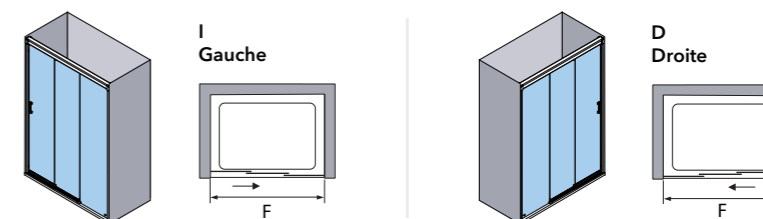

Tarif - Sur-mesure







Hauteur	Dimensions (mm)		Profilé (Verre transparent)		
	F	Passage	Blanc	Argent	Argent Haute Brilliance
1950 mm Variation de hauteur: + 50 €	850-1100	365-531	1.210 €	1.280 €	1.340 €
	1100-1300	531-665	1.240 €	1.305 €	1.365 €
	1300-1500	665-798	1.265 €	1.335 €	1.395 €
	1500-1700	798-931	1.295 €	1.360 €	1.420 €
	1700-2060	931-1171	1.320 €	1.390 €	1.450 €

Verre Satiné	+ 235 € - Voir la page 314
Verre Spécial	+ 135 € - Voir la page 236
Verre Master Carré	+ 235 € - Voir la page 236
imagil	+ 330 €



PRÉSENTATION: Finition Argent Haute Brilliance · Verre Transparent · Poignée Turin en option.

Caractéristiques

-  6 mm*
*Fixe latéral 8 mm.
-  H=1950 mm
-  Extensibilité +15 mm pour latéral
-  Système anti-chute
-  Sans profilés inférieurs
-  Système de montage rapide
-  **TECHNO CLEAN** Inclus

Finitions profilés

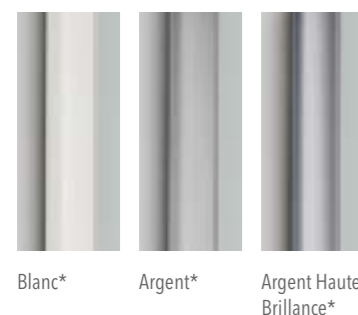

⚠
* Pour ces finitions de profilés: les poignées, pommeaux, porte-serviettes, décorations et profilés de base sont fournis en Chrome.

Détails techniques

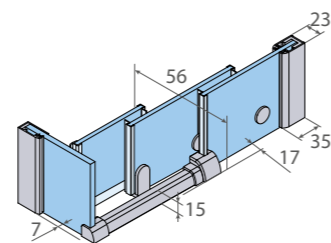

Mesures en mm

TYPE DE FERMETURE

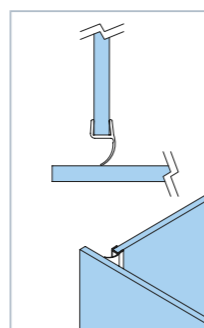

Fermeture joint contact

Verre



Transparent Acide Gris Fumé
Voir plus d'options de verre sur-mesure à la page 20

Accessoires de série



Poignée Nantes

Voir autres accessoires en option à la page 236

Tarif - Standard Prix pour un ensemble d'angle complet.

Dimensions (mm) FAÇADE	FIXE	Code	Côté		Verre	Profilé
			I	D		
Côte extérieure	L		Gauche	Droite	V01	18
F					Transparent	Argent
970-985	770-785	138216-09701	I	D	+0 €	1.020 €
970-985	870-885	138216-09702	I	D		1.040 €
1070-1085	770-785	138216-10701	I	D		1.065 €
1070-1085	870-885	138216-10702	I	D		1.085 €
1170-1185	770-785	138216-11701	I	D		1.110 €
1170-1185	870-885	138216-11702	I	D		1.130 €
1370-1385	770-785	138216-13701	I	D		1.150 €
1370-1385	870-885	138216-13702	I	D		1.175 €
1570-1585	770-785	138216-15701	I	D		1.195 €
1570-1585	870-885	138216-15702	I	D		1.220 €

Composition du code standard: Code + Gauche/Droite + Verre + Profilé = Code produit complet

Exemple: 138216-11702DV0118

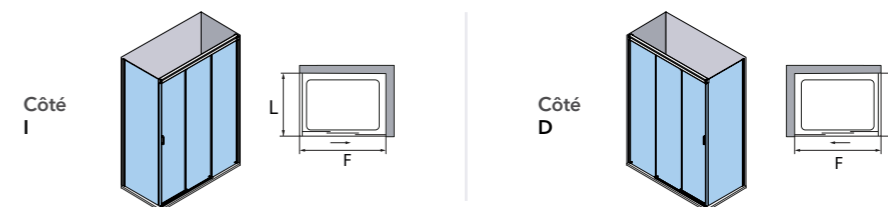

Tarif - Sur-mesure

Dimensions (mm)		Profilé (Verre transparent)		
Hauteur	F + L	Blanc	Argent	Argent Haute Brilliance
1950 mm Variation de hauteur: + 50 €	*-1500	1.575 €	1.675 €	1.770 €
	1500-2100	1.620 €	1.720 €	1.810 €
	2100-2500	1.665 €	1.760 €	1.855 €
	2500-3000	1.705 €	1.805 €	1.900 €
	3000-3600	1.750 €	1.850 €	1.945 €

Verre Satiné	+ 310 € - Voir la page 314
Verre Spécial	+ 180 € - Voir la page 236
Verre Master Carré	+ 310 € - Voir la page 236
	+ 390 €

CARACTÉRISTIQUES DE LA SÉRIE NELL



*Fixe latéral 8 mm.

FINITIONS DISPONIBLES

VERRE DE SÉCURITÉ 6 mm (8 mm pour fixes latéraux)

TARIF BASE	VERRES AVEC SUPPLÉMENT SUR TARIF DE BASE						
 Transparent	 Transparent avec Satiné*	 Acide	 Carglass (juste pour 6 mm)	 Bleu	 Gris Fumé	 Master Carré	 Impression digitale Imagik**

* Voir les options de verre Satiné à la page 314. Possibilité de Satinés personnalisés avec surcoût. Voir atypique 7.
** Voir variété de décors dans le Décorateur Virtuel en ligne.

PROFILÉS

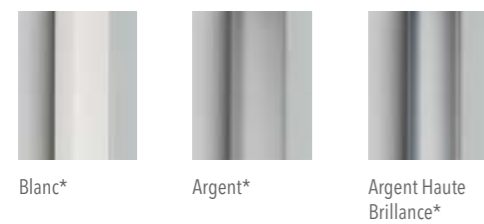

* Pour ces finitions de profilé: les poignées, pommeaux, porte-serviettes, barres, accessoires et profilés base seront fournis en Chrome.

ACCESSOIRES (€/UNITÉ)

 Poignée Nantes	 Poignée Turin	 Poignée Oxford	 Poignée Mónaco	 Poignée Siena	 Pommeau Denver
 Pommeau Versailles	 Glass Hole	 Porte-serviette Viena	 Porte-serviette Sidney		

Voir dimensions des accessoires à la page 24.

AVIS!

- » Hauteur maximale de paroi douche 2200 mm.
- » Dimension approximative du superposition entre panneaux de 25 mm. En fonction des conditions de montage, cette valeur peut augmenter ou diminuer.
- »  Cette paroi permet une installation sur douche à l'italienne, voir informations sur la **douche à l'italienne** à la page 345.
- » Le receveur posé au sol et suivant pose carrelage peut provoquer un changement de la dimension de la paroi.
- » Imagik personnalisée. Consulter la faisabilité technique de la proposition.
- » Tout verre supérieur à 1200 mm ou guides et profilés supérieurs à 2200 mm, comportera une augmentation supplémentaire dans le tarif, pour des conditions logistiques spéciales. Voir "Suppléments sur tarif".
- » **Pour les modèles de baignoires, une augmentation de prix sera appliquée pour les hauteurs spéciales. (Voir Atypique 1).**
- » **Prix H.T.**

SUPPLÉMENTS SUR TARIF

CONDITIONS SPÉCIALES DE LOGISTIQUE:

- Supplément pour verres entre 1200 et 1600 mm. Voir photo page 339. **+120 € nets**
- Supplément pour guides et profilés de plus de 2200 mm. **+150 € nets**

ATYPIQUE 1: Demande de hauteur spéciale pour baignoires ou modification de hauteur standard. Demande de modifications nécessitant une étude technique et l'élaboration d'un plan d'action de planimétrie. **+50 €**

ATYPIQUE 2: Demande d'arrondi. Demande de modification dans la distribution du panneau et/ou de la paroi fixe de manière non uniforme. **+70 €**

ATYPIQUE 3: Demande de formes spéciales dans le verre au moyen de l'alésage* ou fraisage. Liaisons pour montage mural avec profilés « orientables », voir page 30. Raccords spéciaux entre les parois et/ou connecteurs angulaires. Demande de verre avec profilé irrégulier ou avec inclinaison. **+150 €**

ATYPIQUE 4: Tout autre changement, proposition de modification ou personnalisation non compris dans les suppléments susmentionnés doit être consulté et proposé à l'avance en collaboration avec notre département dédié au Service Client. **à consulter**

ATYPIQUE 5: KONVERT. Demande de configurations avec parois et de solutions personnalisées qui nécessitent une étude et une planimétrie, non indiquées dans le tarif. **+260 €**

ATYPIQUE 6: Changement de couleur et/ou de position d'IMAGIK ou de position en SATINÉ. **+80 €**

ATYPIQUE 7: Demande d'IMAGIK ou SATINÉ personnalisé**. **+320 €**

*Si un profilé embellisseur d'aluminium est nécessaire pour recouvrir les pièces alésées ou fraisées, voir information sur "Infotek" page 338.

**L'image fournie doit respecter des exigences minimales de qualité et de taille afin d'être reproduite par le système d'impression IMAGIK, designs en format vectoriel conseillés ou images matricielles avec une qualité minimale de 300 dpi et une taille à l'échelle 1:1 pour la reproduction. En cas de besoin d'un effet ou d'une finition spéciale, vérifier les possibilités, la faisabilité technique et l'offre économique personnalisée.

Voir schémas explicatifs de chaque cas à INFOTEK (page 339).

RECOMMANDATION D'OUVERTURE

Spécifier le côté d'ouverture sur la commande. Il est conseillé que le panneau fixe soit placé du côté de la robinetterie.

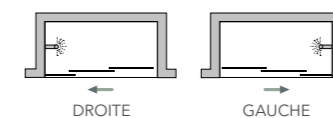

DROITE: Ouverture de droite à gauche.
GAUCHE: Ouverture de gauche à droite.

POUR LES MODÈLES DE BAINOIRES, UNE AUGMENTATION DE PRIX SERA APPLIQUÉE POUR LES HAUTEURS SPÉCIALES. (VOIR ATYPIQUE 1)

SÉRIE SPÉCIALES

Pour plus d'info:



PROFILTEK 



ES-218 Angulaire 1 panneau fixe + 1 panneau coulissant + 1 porte pliable P.240



ES-210 Angulaire 1 panneau fixe + 1 panneau coulissant + 1 porte battante P.242



ES-215 Angulaire 1 panneau fixe + 1 panneau coulissant + 1 porte pliable P.244



ES-213 Façade 2 panneaux battants + 1 fixe séparateur d'espaces P.246



ES-225 Fermeture frontale 2 panneaux coulissants + 2 panneaux fixes + 1 fixe séparateur d'espaces P.248

CARACTÉRISTIQUES:

- » Chez Profiltek, nous fabriquons des produits sur mesure depuis 30 ans. En tant que pionniers dans la personnalisation et le sur-mesure, nous sommes capables de fabriquer tous nos modèles de parois de douche selon les nécessités esthétiques ou dimensionnelles du client. Nous avons une équipe de professionnels expérimentés et déterminés à vous offrir la meilleure solution face à tout défi que vous nous demanderez de réaliser.

Dans ce chapitre, vous trouverez quelques exemples de produits adaptés à différents besoins.

Série Spéciales / ES-218

ANGULAIRE 1 PANNEAU FIXE + 1 PANNEAU COULISSANT + 1 PORTE PLIABLE



PRÉSENTATION: Finition Noir · Verre Transparent · Pommeau Sofia en option.

Détails techniques

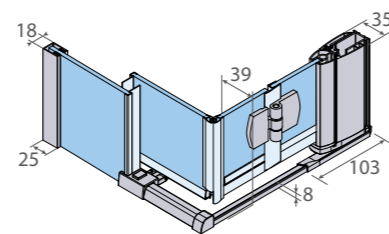

Mesures en mm

Tarif - Sur-mesure

Dimensions (mm)		Profilé (Verre Transparent)			
Hauteur	LI+LD	Blanc	Argent	Chrome	Noir
1950 mm Variation de hauteur: + 50 €	1400-1600	1.715 €	1.825 €	1.945 €	1.945 €
	1600-1800	1.775 €	1.885 €	2.005 €	2.005 €
	1800-2000	1.835 €	1.945 €	2.065 €	2.065 €
	2000-2200	1.895 €	2.005 €	2.125 €	2.125 €
	2200-2600	1.955 €	2.065 €	2.185 €	2.185 €

Verre Satiné	+ 310 € - Voir la page 314
Verre Spécial	+ 180 € - Voir la page 250
Verre Master Carré	+ 310 € - Voir la page 250
imagik	+ 390 €

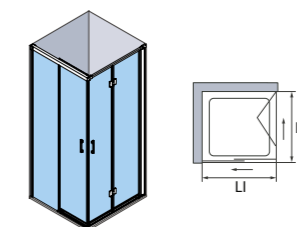

Caractéristiques

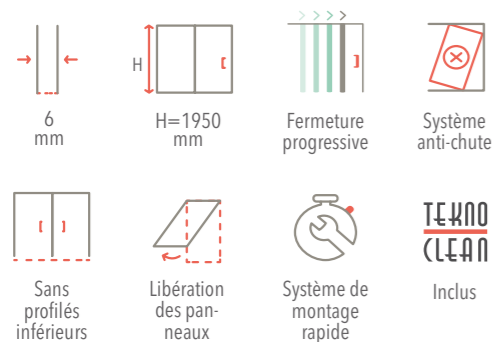

Verre



Transparent Acide Gris Fumé

Voir plus d'options de verre sur-mesure à la page 20

Finitions profilés

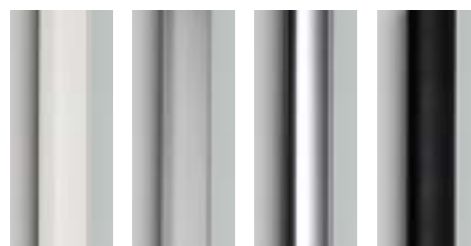

Blanc* Argent* Chrome Noir

!

* Pour ces finitions de profilés: les poignées, pommeaux, porte-serviettes, décorations et profilés de base sont fournis en Chrome.

Accessoires de série



Poignée Nantes

Voir autres accessoires en option à la page 250

Série Spéciales / ES-210

ANGULAIRE 1 PANNEAU FIXE + 1 PANNEAU COULISSANT + 1 PORTE BATTANTE



PRÉSENTATION: Finition Chrome · Verre Transparent · Poignée Nantes de série.

Détails techniques

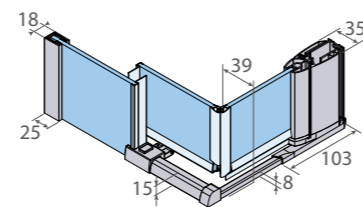

Mesures en mm

Tarif - Sur-mesure

Dimensions (mm)		Profilé (Verre Transparent)			
Hauteur	LI+LD	Blanc	Argent	Chrome	Noir
1950 mm Variation de hauteur: + 50 €	1400-1600	1.260 €	1.365 €	1.510 €	1.510 €
	1600-1800	1.315 €	1.420 €	1.565 €	1.565 €
	1800-2000	1.370 €	1.475 €	1.620 €	1.620 €
	2000-2200	1.425 €	1.530 €	1.675 €	1.675 €
	2200-2600	1.480 €	1.585 €	1.730 €	1.730 €

Verre Satiné	+ 235 € - Voir la page 314
Verre Spécial	+ 135 € - Voir la page 250
Verre Master Carré	+ 235 € - Voir la page 250
imagik	+ 330 €

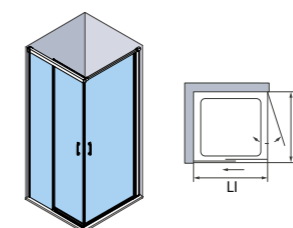

Caractéristiques

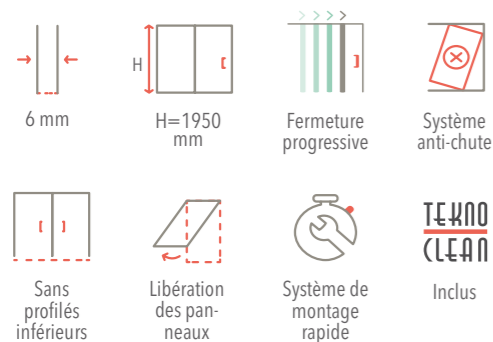

Verre



Transparent Acide Gris Fumé

Voir plus d'options de verre sur-mesure à la page 20

Finitions profilés

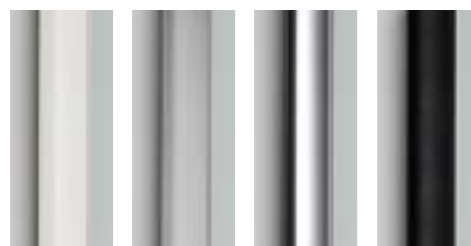

Blanc* Argent* Chrome Noir

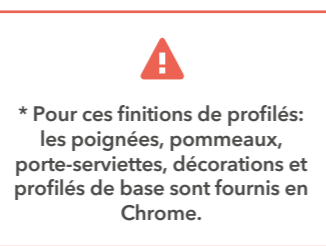

* Pour ces finitions de profils:
les poignées, pommeaux,
porte-serviettes, décorations et
profilés de base sont fournis en
Chrome.

Accessoires de série



Poignée Nantes

Voir autres accessoires
en option à la page 250

Série Spéciales / ES-215

ANGULAIRE 1 PANNEAU COULISSANT + 1 PANNEAU FIXE + 1 PORTE PLIABLE



PRÉSENTATION: Finition Chrome · Verre Transparent · Poignée Nantes de série.

Caractéristiques

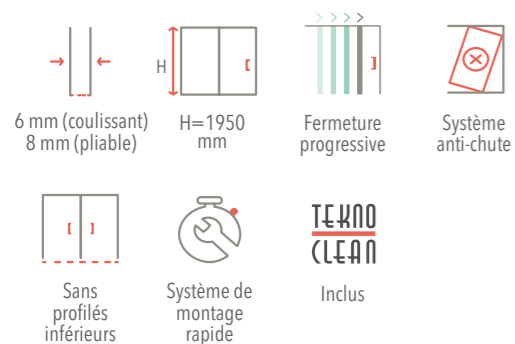

Finitions profilés

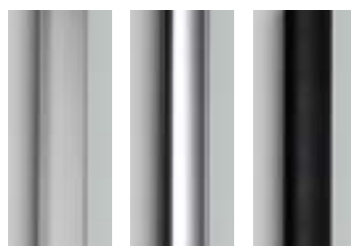

Argent*

Chrome

Noir

!

* Pour ces finitions de profilés: les poignées, pommeaux, porte-serviettes, décorations et profilés de base sont fournis en Chrome.

Verre



Transparent

Acide

Gris Fumé

Voir plus d'options de verre sur-mesure à la page 20

Accessoires de série



Poignée Nantes

Voir autres accessoires en option à la page 250

Tarif - Sur-mesure

Dimensions (mm)		Profilé (Verre Transparent)		
Hauteur	LI + LD	Argent	Chrome	Noir
1950 mm Variation de hauteur: + 50 €	1400-1600	1.975 €	2.090 €	2.090 €
	1600-1800	2.060 €	2.175 €	2.175 €
	1800-2000	2.140 €	2.255 €	2.255 €
	2000-2200	2.225 €	2.340 €	2.340 €
	2200-2600	2.305 €	2.420 €	2.420 €

Verre Satiné	+ 310 € - Voir la page 314
Verre Spécial	+ 180 € - Voir la page 250
Verre Master Carré	+ 310 € - Voir la page 250
imagik	+ 390 €

Épaisseur côté coulissant= 8mm.
Épaisseur côté pliable= 6mm.

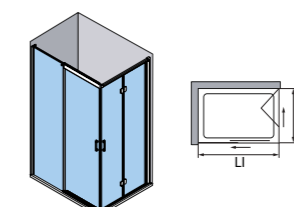

Série Spéciales / ES-213

FAÇADE 2 PANNEAUX BATTANTS + 1 FIXE SÉPARATEUR D'ESPACES



PRÉSENTATION: ES-213 + FIXE NG + OT-2016. Finition Chrome · Verre Transparent + Verre Acide · Poignée Oxford en option.

Caractéristiques

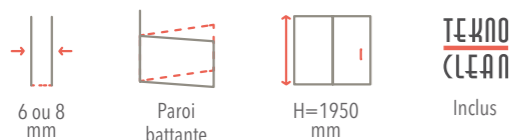

Finitions profilés



Chrome

Noir

Détails techniques

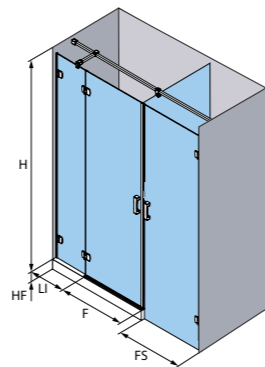

Chrome

Noir

Verre



Transparent

Acide

Gris Fumé

Voir plus d'options de verre sur-mesure à la page 20

Accessoires de série



Poignée Nantes

Voir autres accessoires en option à la page 250

Tarif - Sur-mesure

Dimensions (mm)		Profilé (Verre Transparent 6 mm)		Profilé (Verre Transparent 8 mm)	
Hauteur	F+FS	Chrome	Noir	Chrome	Noir
1950 mm Variation de hauteur: + 50 €	500-800	1.560 €	1.560 €	1.730 €	1.730 €
	800-1100	1.590 €	1.590 €	1.760 €	1.760 €
	1100-1400	1.625 €	1.625 €	1.795 €	1.795 €
	1400-1700	1.660 €	1.660 €	1.830 €	1.830 €
	1700-2000	1.690 €	1.690 €	1.860 €	1.860 €

Verre Satiné + 235 € - Voir la page 314

Verre Spécial + 135 € - Voir la page 250

Verre Master Carré + 235 € - Voir la page 250

 + 255 €

Ouverture extérieure. L min= 150 mm. L max= 1200 mm. F = mesure de l'espace de douche. FS = mesure de l'espace sec.

La finition Carglass n'est pas disponible en verre de 8 mm d'épaisseur.

Disponible seulement l'union avec un fixe en alignement. La porte est toujours fixée au fixe.

Dans toute commande il faut indiquer les différence de hauteur du sol (HF). Voir page précédente.

Dans toute commande il faut indiquer le côté de l'espace douche et la mesure du fixe (L) et les panneaux (F, FS).

Le changement du profilé du panneau fixe par les supports sur mur ne sera pas sujet à une augmentation de prix.

Le panneau fixe séparateur (L) peut avoir une finition Acide, indépendamment de la finition du reste de la paroi, sans surcoût additionnel. Imagik n'est pas disponible pour le panneau fixe séparateur.

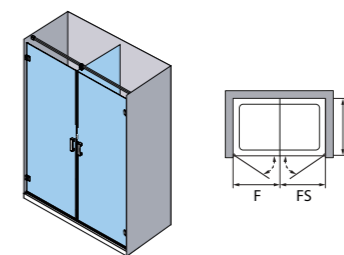

Série Spéciales / ES-225

FERMETURE FRONTALE 2 PANNEAUX COULISSANTS + 2 PANNEAUX FIXES
+ 1 FIXE SÉPARATEUR D'ESPACES

PRÉSENTATION: Finition Noir · Verre Transparent + Verre Acide · Poignée Turín de série.

Caractéristiques

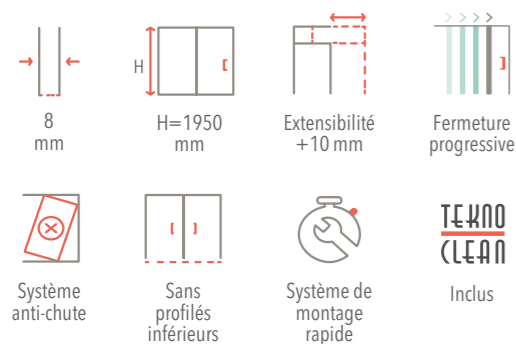

Finitions profilés

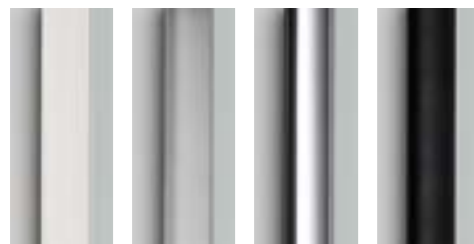

Blanc Mat Argent Chrome Noir

Verre



Transparent Acide Gris Fumé

Voir plus d'options de verre sur-mesure à la page 20

Accessoires de série



Poignée Turín (Couleur selon profilé)

Voir autres accessoires en option à la page 250

Tarif - Sur-mesure

Dimensions (mm)		Profilé (Verre Transparent)			
Hauteur	F+FS	Blanc Mat	Argent	Chrome	Noir
1950 mm Variation de hauteur: + 50 €	1800-2200	2.430 €	2.265 €	2.430 €	2.430 €
	2200-2600	2.520 €	2.355 €	2.520 €	2.520 €
	2600-2900	2.615 €	2.450 €	2.615 €	2.615 €
	2900-3200	2.710 €	2.545 €	2.710 €	2.710 €
	3200-3800	2.800 €	2.635 €	2.800 €	2.800 €
	3800-4400	2.895 €	2.730 €	2.895 €	2.895 €

Verre Satiné	+ 310 € - Voir la page 314
Verre Spécial	+ 225 € - Voir la page 250
Verre Master Carré	+ 390 € - Voir la page 250
imagil	+ 390 €

N'inclut pas de fermeture progressive. Fermeture magnétique.
Fixe perpendiculaire OT-2000 inclus: 8mm.
Si le fixe excède les 120 cm, il sera appliqué une augmentation de prix due des conditions logistiques spéciales.
Finition Carglass non disponible en verre de 8 mm d'épaisseur.
Fixe séparateur d'espaces (L) peut se composer d'une finition Acide indépendamment de la finition du reste de la paroi sans surcoût additionnel.
Imagil non disponible pour fixe séparateur d'espaces.

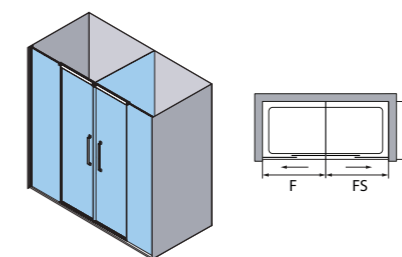

CARACTÉRISTIQUES DE LA SÉRIE SPÉCIALES



FINITIONS DISPONIBLES

VERRE DE SÉCURITÉ 6 mm ou 8 mm

TARIF BASE	VERRES AVEC SUPPLÉMENT SUR TARIF DE BASE						
 Transparent	 Transparent avec Satiné*	 Acide	 Carglass	 Bleu	 Gris Fumé	 Master Carré	 Impression digitale Imagik**
<p>* Voir les options de verre Satiné à la page 314. Possibilité de Satinés personnalisés avec surcoût. Voir atypique 7. ** Voir variété de décors dans le Décorateur Virtuel en ligne.</p>							

PROFILÉS



* Pour ces finitions de profilé: les poignées, pommeaux, porte-serviettes, barres, accessoires et profilés base seront fournis en Chrome.

ACCESSOIRES EN OPTION

CETTE SÉRIE PERMET L'INSTALLATION D'AUTRES ACCESSOIRES. CONSULTEZ LA FAISABILITÉ TECHNIQUE AVEC LE CUSTOMER SERVICE.

AVIS!

Pour ES-218 et ES-210:

- » Fermeture magnétique ou par joint contact.
- » Équipée avec profilé base d'étanchéité.
- » Compensation de profilés sur mur de 15 mm.
- » La charnière magnétique assure le positionnement à 180° des panneaux pliables.
- » Système d'étanchéité en caoutchouc sur profilé.
- » Poignée, charnières et barre stabilisatrice en finition Chrome et Noir.
- » Option porte pliable avec pli intérieur. Ouverture extérieure et intérieure.
- » Hauteur maximale de paroi en Chrome 2000 mm. Pour les autres finitions, hauteur maximum de paroi douche 2200 mm.
- » Les panneaux pliables ont les mêmes dimensions.
- » Il est indispensable d'indiquer le côté de fixation sur la commande. Sur les modèles avec des combinaisons de panneaux fixes plus panneau, indiquer leur dimensions respectives.
- » Pour tout produit sur mesure ou spécial, non inclu dans le tarif, envoyer les informations et les dimensions spécifiques du modèle de paroi souhaité. Le département technique fera une évaluation de la faisabilité, avant de vous envoyer le devis et le délai de livraison.
- »  Cette paroi permet une installation sur douche à l'italienne, voir informations sur la **douche à l'italienne** à la page 345.
- » Le receveur posé au sol et suivant pose carrelage peut provoquer un changement de la dimension de la paroi.
- » Imagik personnalisé. Consulter la faisabilité technique de la proposition.
- » Tout verre supérieur à 1200 mm ou guides et profilés supérieurs à 2200 mm, comportera une augmentation supplémentaire dans le tarif, pour des conditions logistiques spéciales. Voir "Suppléments sur tarif".
- » **Pour les modèles de baignoires, une augmentation de prix sera appliquée pour les hauteurs spéciales. (Voir Atypique 1).**
- » **Prix H.T.**

SUPPLÉMENTS SUR TARIF

CONDITIONS SPÉCIALES DE LOGISTIQUE:

- Supplément pour verres entre 1200 et 1600 mm. Voir photo page 339. **+120 € nets**
(Pour d'autres dimensions consulter notre Service Client).
- Supplément pour guides et profilés de plus de 2200 mm. **+150 € nets**

ATYPIQUE 1: Demande de hauteur spéciale pour baignoires ou modification de hauteur standard. Demande de modifications nécessitant une étude technique et l'élaboration d'un plan d'action de planimétrie. **+50 €**

ATYPIQUE 2: Demande d'arrondi. Demande de modification dans la distribution du panneau et/ou de la paroi fixe de manière non uniforme. **+70 €**

ATYPIQUE 3: Demande de formes spéciales dans le verre au moyen de l'alésage* ou fraisage. Liaisons pour montage mural avec profilés « orientables », voir page 30. Raccords spéciaux entre les parois et/ou connecteurs angulaires. Demande de verre avec profilé irrégulier ou avec inclinaison. **+150 €**

ATYPIQUE 4: Tout autre changement, proposition de modification ou personnalisation non compris dans les suppléments susmentionnés doit être consulté et proposé à l'avance en collaboration avec notre département dédié au Service Client. **à consulter**

ATYPIQUE 5: KONVERT. Demande de configurations avec parois et de solutions personnalisées qui nécessitent une étude et une planimétrie, non indiquées dans le tarif. **+260 €**

ATYPIQUE 6: Changement de couleur et/ou de position d'IMAGIK ou de position en SATINÉ. **+80 €**

ATYPIQUE 7: Demande d'IMAGIK ou SATINÉ personnalisé**. **+320 €**

*Si un profilé embellisseur d'aluminium est nécessaire pour recouvrir les pièces alésées ou fraisées, voir information sur "Infotek" page 338.

**L'image fournie doit respecter des exigences minimales de qualité et de taille afin d'être reproduite par le système d'impression IMAGIK, designs en format vectoriel conseillés ou images matricielles avec une qualité minimale de 300 dpi et une taille à l'échelle 1:1 pour la reproduction. En cas de besoin d'un effet ou d'une finition spéciale, vérifier les possibilités, la faisabilité technique et l'offre économique personnalisée.

Voir schémas explicatifs de chaque cas à INFOTEK (page 339).

POUR LES MODÈLES DE BAINOIRES, UNE AUGMENTATION DE PRIX SERA APPLIQUÉE POUR LES HAUTEURS SPÉCIALES. (VOIR ATYPIQUE 1)

SÉRIE PMR

Pour plus d'info:



AS-232 Façade 2 panneaux battants (4 panneaux indépendants)
P.254



AS-236 Angulaire 2 panneaux battants (4 panneaux indépendants)
P.256



AS-230 Façade 1 porte battante (2 panneaux indépendants)
P.258



AS-210 1 Porte battante P.260



AS-218 Façade 2 panneaux pliables P.262

CARACTÉRISTIQUES:

- » Paroi pour douche avec panneaux battants ou pliables.
- » Verre de sécurité épaisseur 6 mm.
- » Compensation de profilés sur mur 20 mm.
- » Équipée de profilé base et fermeture magnétique.
- » La charnière magnétique assure le positionnement à 180° des panneaux pliables.
- » Système d'étanchéité à double joint sur profilé.
- » Poignée Nantes de série.
- » Profilé base finition Chrome.
- » Teknoclean inclus.

Série PMR / AS-232

FAÇADE 2 PANNEAUX BATTANTS (4 PANNEAUX INDEPENDANTS)



PRÉSENTATION: Finition Noir · Verre Transparent · Poignée Nantes de série.

Détails techniques

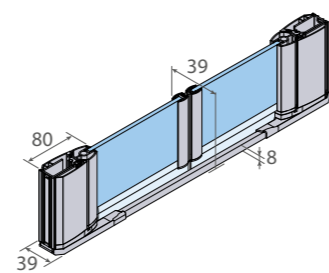

Mesures en mm

Tarif - Sur-mesure

Dimensions (mm)		Profilé (Verre Transparent)				
Hauteur	F	Blanc	Argent	Argent Haute Brilliance	Chrome	Noir
1950 mm Variation de hauteur: + 50 €	600-1000	1.200 €	1.265 €	1.290 €	1.345 €	1.345 €
	1000-1400	1.245 €	1.310 €	1.335 €	1.390 €	1.390 €
	1400-1800	1.290 €	1.355 €	1.375 €	1.430 €	1.430 €
	1800-2000	1.335 €	1.400 €	1.420 €	1.475 €	1.475 €

Verre Spécial	+ 90 € - Voir la page 264
Verre Master Carré	+ 155 € - Voir la page 264

Ouverture intérieure et extérieure.
La porte inférieure a une hauteur totale de 800 mm.

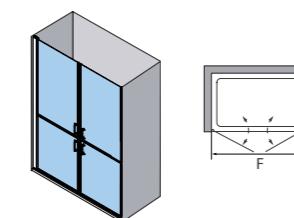

Caractéristiques

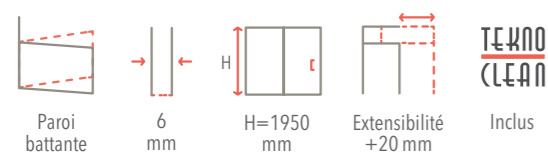

Verre



Transparent Acide Gris Fumé
Voir plus d'options de verre sur-mesure à la page 20

Finitions profilés

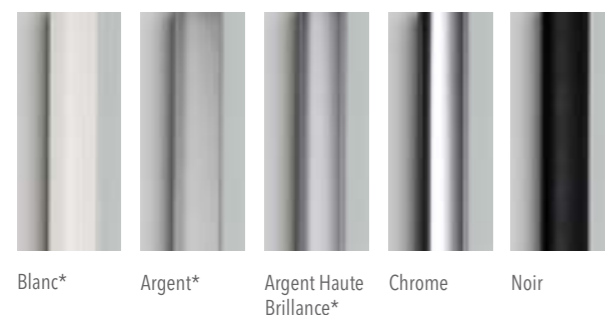

Accessoires de série

!
* Pour ces finitions de profilés: les poignées, pommeaux, porte-serviettes, décorations et profilés de base sont fournis en Chrome.



Poignée Nantes

Voir autres accessoires en option à la page 264

Série PMR / AS-236

ANGULAIRE 2 PANNEAUX BATTANTS (4 PANNEAUX INDEPENDANTS)



PRÉSENTATION: Finition Chrome · Verre Transparent · Poignée Nantes de série.

Détails techniques

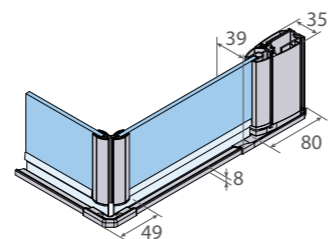

Mesures en mm

Tarif - Sur-mesure

Dimensions (mm)		Profilé (Verre Transparent)				
Hauteur	LI+LD	Blanc	Argent	Argent Haute Brillance	Chrome	Noir
1950 mm	1200-1500	1.390 €	1.425 €	1.450 €	1.510 €	1.510 €
Variation de hauteur: + 50 €	1500-2000	1.470 €	1.510 €	1.530 €	1.590 €	1.590 €

Verre Spécial	+ 90 € - Voir la page 264
Verre Master Carré	+ 155 € - Voir la page 264

La porte inférieure a une hauteur totale de 800 mm.

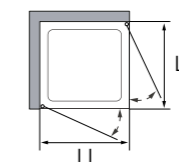
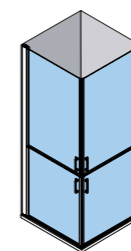

Caractéristiques

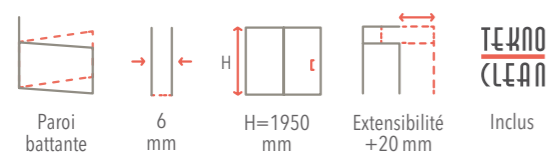

Verre



Transparent Acide Gris Fumé
Voir plus d'options de verre sur-mesure à la page 20

Finitions profilés

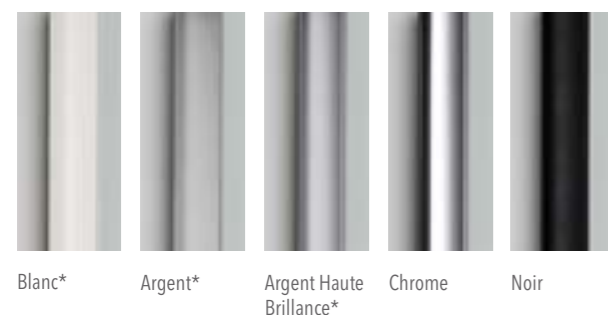

Accessoires de série

!
* Pour ces finitions de profilés: les poignées, pommeaux, porte-serviettes, décorations et profilés de base sont fournis en Chrome.



Voir autres accessoires en option à la page 264

Poignée Nantes

Série PMR / AS-230

FAÇADE 1 PORTE BATTANTE (2 PANNEAUX INDEPENDANTS)



PRÉSENTATION: Finition Chrome · Verre Transparent · Poignée Nantes de série.

Détails techniques

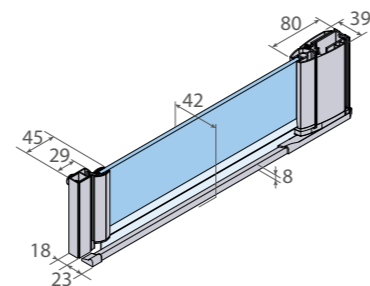

Mesures en mm

Tarif - Sur-mesure

Dimensions (mm)		Profilé (Verre Transparent)				
Hauteur	F	Blanc	Argent	Argent Haute Brillance	Chrome	Noir
1950 mm	500-800	670 €	735 €	765 €	810 €	810 €
Variation de hauteur: + 50 €	800-1000	685 €	750 €	785 €	825 €	825 €

Verre Spécial	+ 45 € - Voir la page 264
Verre Master Carré	+ 80 € - Voir la page 264

Avec fermeture magnétique il faut spécifier l'ouverture sur la commande (intérieure ou extérieure).
Avec fermeture avec joint contact, l'ouverture est dans les deux sens, intérieur et extérieur.

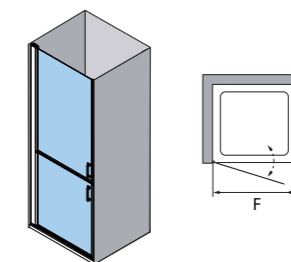

Caractéristiques

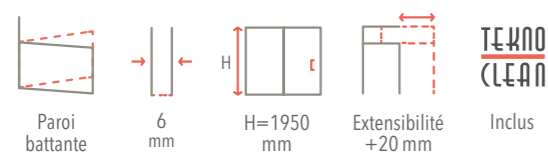

Verre



Transparent Acide Gris Fumé
Voir plus d'options de verre sur-mesure à la page 20

Finitions profilés

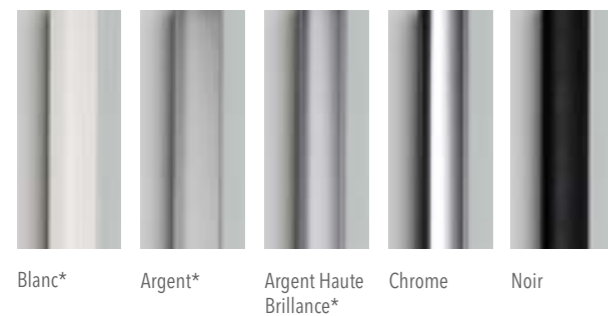

!
* Pour ces finitions de profilés: les poignées, pommeaux, porte-serviettes, décorations et profilés de base sont fournis en Chrome.

Accessoires de série



Voir autres accessoires en option à la page 264

Poignée Nantes

Série PMR / AS-210

1 PORTE BATTANTE



PRÉSENTATION: Finition Chrome · Verre Transparent · Poignée Nantes de série.

Détails techniques

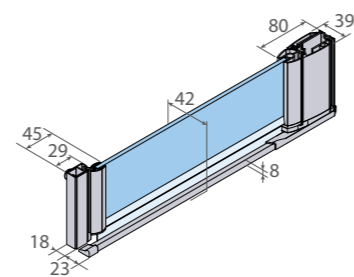

Mesures en mm

Tarif - Sur-mesure

Dimensions (mm)		Profilé (Verre Transparent)				
Hauteur	F	Blanc	Argent	Argent Haute Brillance	Chrome	Noir
1950 mm	300-500	490 €	560 €	585 €	645 €	645 €
Variation de hauteur: + 50 €	500-700	505 €	570 €	595 €	655 €	655 €
	700-1000	515 €	580 €	605 €	670 €	670 €

Verre Spécial	+ 45 € - Voir la page 264
Verre Master Carré	+ 80 € - Voir la page 264

Avec fermeture magnétique il faut spécifier l'ouverture sur la commande (intérieure ou extérieure).
Avec fermeture avec joint contact, l'ouverture est dans les deux sens, intérieur et extérieur.

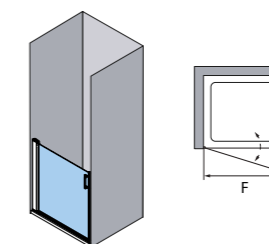

Caractéristiques

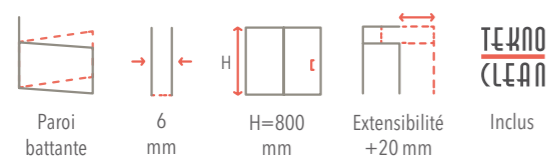

Verre



Transparent Acide Gris Fumé

Voir plus d'options de verre sur-mesure à la page 20

Finitions profilés



Blanc* Argent* Argent Haute Brillance* Chrome Noir

Accessoires de série

!
* Pour ces finitions de profilés: les poignées, pommeaux, porte-serviettes, décorations et profilés de base sont fournis en Chrome.



Poignée Nantes

Voir autres accessoires en option à la page 264

Série PMR / AS-218

FAÇADE 1 PORTE PLIABLE



PRÉSENTATION: Finition Noir · Verre Transparent · Poignée Turin de série. Finition Noir.

Détails techniques

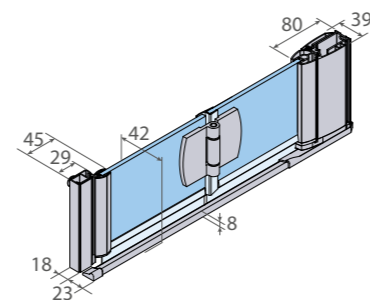

Mesures en mm

Tarif - Sur-mesure

Dimensions (mm)		Profilé (Verre Transparent)				
Hauteur	F	Blanc	Argent	Argent Haute Brilliance	Chrome	Noir
1950 mm	500-800	795 €	850 €	870 €	890 €	890 €
Variation de hauteur: + 50 €	800-900	875 €	930 €	955 €	970 €	970 €

Verre Spécial	+ 45 € - Voir la page 264
Verre Master Carré	+ 80 € - Voir la page 264

Avec fermeture magnétique il faut spécifier l'ouverture sur la commande (intérieure ou extérieure).
Avec fermeture avec joint contact, l'ouverture est dans les deux sens, intérieur et extérieur.

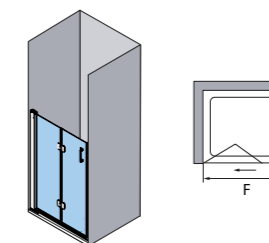

Chrome

Noir

Caractéristiques

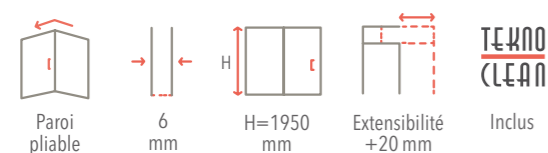

Verre



Transparent

Acide

Gris Fumé

Voir plus d'options de verre sur-mesure à la page 20

Finitions profilés



Blanc* Argent* Argent Haute Brilliance* Chrome Noir

Accessoires de série

!
* Pour ces finitions de profilés: les poignées, pommeaux, porte-serviettes, décorations et profilés de base sont fournis en Chrome.



Poignée Nantes

Voir autres accessoires en option à la page 264

CARACTÉRISTIQUES DE LA SÉRIE PMR

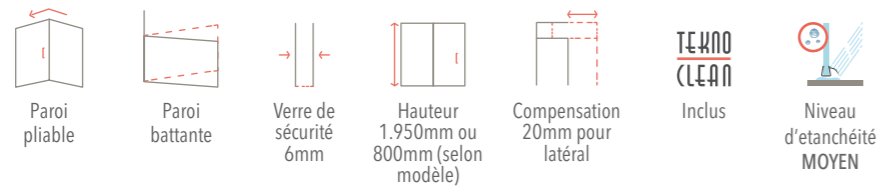

FINITIONS DISPONIBLES

VERRE DE SÉCURITÉ 6 mm

TARIF BASE

VERRES AVEC SUPPLÉMENT SUR TARIF DE BASE



PROFILÉS



Blanc* Argent* Argent Haute Brilliance* Chrome Noir

* Pour ces finitions de profilé: les poignées, pommeaux, porte-serviettes, barres, accessoires et profilés base seront fournis en Chrome.

ACCESSOIRES



Poignée Nantes

Voir dimensions des accessoires à la page 24.

BARRE STABILISATRICE



Multiposition

AVIS!

- » Hauteur de série en modèles AS-232, AS-236 et AS-230: 1950 mm.
- » Hauteur de série en modèles AS-210 et AS-218: 800 mm.
- » Profils orientables disponible pour cette série.
- » Les panneaux pliables ont les mêmes dimensions.
- » Il est indispensable d'indiquer le côté de fixation sur la commande.
- » La porte inférieure de AS-232, AS-236, et AS-230 a une hauteur totale de 800 mm.
- » Pour les modèles avec des compositions de porte et panneau fixe, indiquez la mesure de chacun.
- » Pour des compositions porte + fixe, voir série Arcoiris Plus.
- » ⚠ Cette paroi permet une installation sur douche à l'italienne, voir informations sur la **douche à l'italienne** à la page 345.
- » Le receveur posé au sol et suivant pose carrelage peut provoquer un changement de la dimension de la paroi.
- » Cette série ne permet pas d'impression digitale Imagik.
- » Tout verre supérieur à 1200 mm ou guides et profilés supérieurs à 2200 mm, comporteront une augmentation supplémentaire dans le tarif, pour des conditions logistiques spéciales. Voir "Suppléments sur tarif".
- » **Prix H.T.**

SUPPLÉMENTS SUR TARIF

CONDITIONS SPÉCIALES DE LOGISTIQUE:

- Supplément pour verres entre 1200 et 1600 mm. Voir photo page 339. **+120 € nets**
(Pour d'autres dimensions consulter notre Service Client).
- Supplément pour guides et profilés de plus de 2200 mm. **+150 € nets**

ATYPIQUE 1: Demande de hauteur spéciale pour baignoires ou modification de hauteur standard. Demande de modifications nécessitant une étude technique et l'élaboration d'un plan d'action de planimétrie. **+50 €**

ATYPIQUE 2: Demande d'arrondi. Demande de modification dans la distribution du panneau et/ou de la paroi fixe de manière non uniforme. **+70 €**

ATYPIQUE 3: Demande de formes spéciales dans le verre au moyen de l'alésage* ou fraisage. Liaisons pour montage mural avec profilés « orientables », voir page 30. Raccords spéciaux entre les parois et/ou connecteurs angulaires. Demande de verre avec profilé irrégulier ou avec inclinaison. **+150 €**

ATYPIQUE 4: Tout autre changement, proposition de modification ou personnalisation non compris dans les suppléments susmentionnés doit être consulté et proposé à l'avance en collaboration avec notre département dédié au Service Client. **à consulter**

ATYPIQUE 5: KONVERT. Demande de configurations avec parois et de solutions personnalisées qui nécessitent une étude et une planimétrie, non indiquées dans le tarif. **+260 €**

*Si un profilé embellisseur d'aluminium est nécessaire pour recouvrir les pièces alésées ou fraisées, voir information sur "Infotek" page 338.

Voir schémas explicatifs de chaque cas à INFOTEK (page 339).

 Maintenant KONVERT HIT disponible en noir et chrome brillant

 Possibilité de placard avec étagères réglables

 Maintenant disponible avec fixe latéral



Kit pour remplacer la baignoire par une paroi + receveur de douche + espace de rangement.

Konvert

SOLUTION

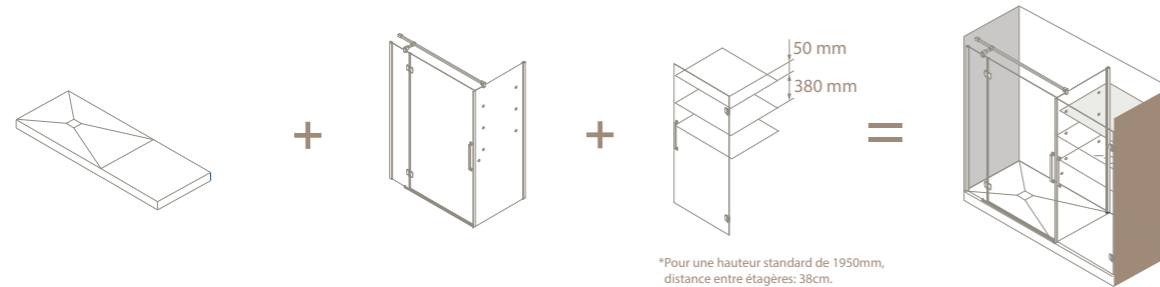

Convertissez votre ancienne baignoire en un nouvel espace de douche avec une zone de rangement spacieuse.

1. Choisissez la finition et les dimensions de votre receveur KONVERT*.
2. Installez votre receveur et informez-nous du modèle de paroi ainsi que des dimensions de votre espace.
3. Installez votre paroi et votre armoire. **C'est aussi simple et rapide que cela.**

CARACTÉRISTIQUES:

- » Paroi frontale avec porte battante pour placard.
- » Verre de sécurité de 6 mm d'épaisseur.
- » Placard avec deux étagères et couverture en finition Acide.
- » Poignée de série Turin en Chrome ou Noir.
- » Panneau fixe séparateur de l'ensemble de 6 mm et en finition Acide
- » Profilé au mur avec compensation jusqu'à 20 mm.
- » Extensibilité du panneau latéral fixe 20 mm.
- » Équipée d'une fermeture par joint contact.
- » Profilé base finition Chrome ou Noir.
- » Barre stabilisatrice multiposition en Chrome ou Noir.
- » Fermetures avec profilés selon le modèle de paroi.



VIDÉO DE
INSTALLATION

<https://youtu.be/-U9letNIHIE>

Konvert - avec étagères réglables

EN OPTION
(SANS SURCÔÛ
SUPPLÉMENTAIRE)

- » Option étagères réglables en hauteur selon besoins.
- » Option d'augmenter ou diminuer le nombre d'étagères.
- » Porte du placard avec fermeture magnétique.
- » En option sans surcoût supplémentaire.

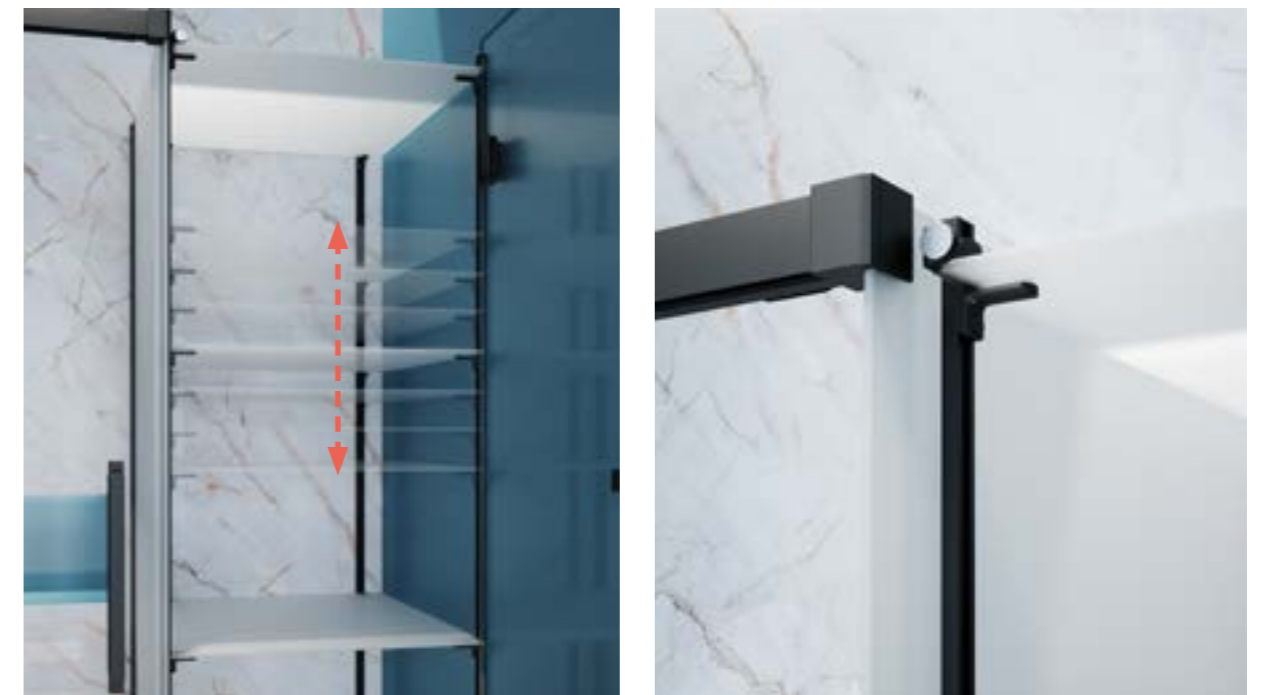

* Les configurations Konvert (paroi + placard) sont disponibles seulement pour le receveur Konvert. Il est déconseillé d'utiliser cet ensemble pour tout autre receveur n'étant pas un Konvert.



MAINTENANT
DISPONIBLE EN
NOIR

1. HIT. Façade 1 panneau coulissant + 1 fixe + 1 battante placard · Finition Noir · Verre paroi Transparent · Placard Verre Acide · Étagères finition Acide · Poignée Turín de série finition Noir · Receveur Konvert Blanc.



MAINTENANT
DISPONIBLE AVEC
FIXE LATÉRAL

2. HIT AVEC FIXE LATÉRAL. Façade 1 panneau coulissant + 1 fixe + 1 battante placard + 1 fixe latéral · Finition Chrome · Verre paroi Transparent · Placard et fixe latéral Verre Acide · Étagères finition Acide · Poignée Turín de série · Receveur Konvert Blanc.



1. NEWGLASS BATTANTE. Façade 1 panneau fixe + 1 battante + 1 battante placard · Finition Chrome · Verre paroi Transparent · Placard en verre miroir Mirastar · Étagères finition Acide · Poignée Turín de série · Receveur Konvert Noir.

2. NEWGLASS PLIABLE. Façade 2 panneaux pliables+ 1 placard battant · Finition Noir · Verre paroi Transparent · Placard Verre Acide · Étagères finition Acide · Poignée Turín de série finition Noir · Receveur Konvert Anthracite.



1. ARCOIRIS PLUS PLIABLE. Façade 2 panneaux pliables+ 1 placard battante · Finition Chrome · Verre paroi Transparent · Placard Verre Acide · Étagères finition Acide · Poignée Turín de série · Receveur Konvert Blanc.



KONVERT HIT.

Verre Gris Fumé · Décoration Capitoné · Finition Argent Haute Brilliance · Étagères Finition Acide · Receveur Blanc Konvert · Poignée Turin de série.

1 SÉLECTIONNEZ LES DIMENSIONS ET LES FINITIONS DE VOTRE RECEVEUR KONVERT

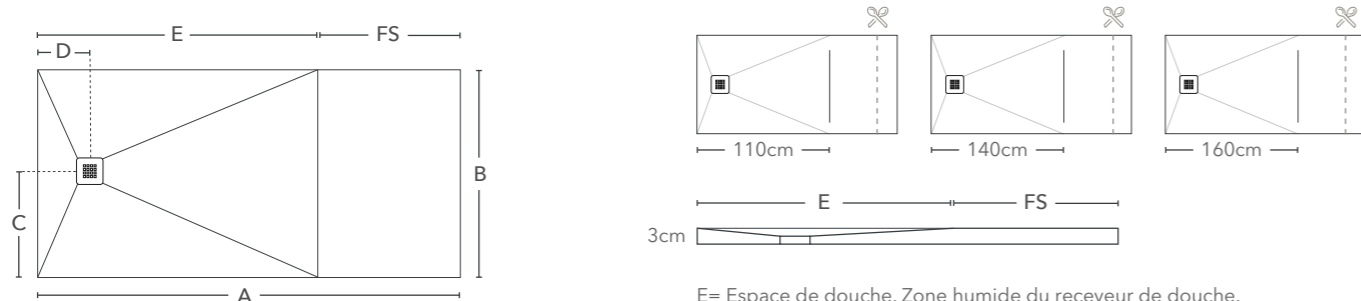

E= Espace de douche. Zone humide du receveur de douche.
FS= Espace placard. Zone sèche du receveur de douche.

A= (Min:140 cm, Max: 210 cm)
B= 70 / 80 / 90 cm

POSITION DE LA BONDE

E (cm) ESPACE DE DOUCHE	D (cm)	C (cm)
110	26	B/2
140	36	B/2
160	46	B/2

BONDE HORIZONTALE INCLUSE

	Grille Inox de série	
	Grille Inox peinte en option	+10 €
	Grille de Résine en option	+30 €

Les grilles en option sont livrées dans la même couleur que le receveur.

Délai de livraison pour couleurs BASE: **sans découpe 12 jours ouvrables. Avec découpe 15 jours.**
Délai de livraison pour couleurs COMPLÉMENTAIRES: **19 jours ouvrables.**
Délai de livraison pour couleurs RAL sur demande: **26 jours ouvrables.**

TARIF RECEVEUR KONVERT - TEXTURE PIERRE

E (cm) ESPACE DE DOUCHE	FS (cm) ESPACE PLACARD Min-Max	A (cm)	B (cm)		
			70	80	90
110	30-100	210			
140	30-70	210	680 €	715 €	825 €
160	30-50	210			

Pour dimension B= 75 cm, consultez le Service Client.

COULEURS BASE

Blanc Anthracite Crème Perle

COULEURS COMPLÉMENTAIRES

Noir Gris Zinc Moka

2 INSTALLEZ VOTRE RECEVEUR ET FACILITEZ LES DIMENSIONS DE VOTRE ESPACE

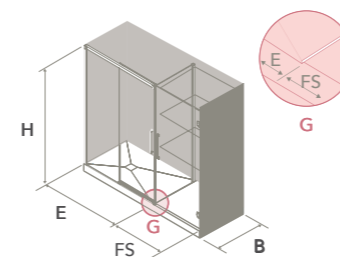

HIT Tarif Paroi + Placard Acide

Verre de Sécurité 6 mm

E+FS (cm)	Paroi Transparent + Placard Acide			
	Blanc*	Argent*	Argent Haute Brilliance*	Noir / Chrome
140-160	2.195 €	2.235 €	2.285 €	2.360 €
160-180	2.230 €	2.265 €	2.310 €	2.390 €
180-210	2.255 €	2.295 €	2.345 €	2.420 €

E= Espace de douche.
FS= Espace placard.

Receveur non inclus dans le prix.

SUPPLÉMENT SUR TARIFS

CONDITIONS SPÉCIALES DE LOGISTIQUE:

- Supplément pour verres entre 1200 et 1600 mm. Voir photo page 339. (Pour d'autres dimensions consulter notre Service Client). **+120 € nets**
- Supplément pour guides et profilés de plus de 2200 mm. **+150 € nets**

ATYPIQUE 1: Demande de modification de la hauteur standard. Demande de modifications nécessitant une étude technique et l'élaboration d'un plan d'action de planimétrie. **+50 €**

ATYPIQUE 2: Demande d'arrondi. Demande de modification dans la distribution du panneau et/ou de la paroi fixe de manière non uniforme. **+70 €**

ATYPIQUE 3: Demande de formes spéciales dans le verre au moyen de l'alésage* ou fraisage. Liaisons pour montage mural avec profilés « orientables », voir page 30. Raccords spéciaux entre les parois et/ou connecteurs angulaires. Demande de verre avec profilé irrégulier ou avec inclinaison. **+150 €**

ATYPIQUE 4: Tout autre changement, proposition de modification ou personnalisation non compris dans les suppléments susmentionnés doit être consulté et proposé à l'avance en collaboration avec notre département dédié au Service Client. **à consulter**

ATYPIQUE 5: KONVERT. Demande de configurations avec parois et de solutions personnalisées qui nécessitent une étude et une planimétrie, non indiquées dans le tarif. **+260 €**

ATYPIQUE 6: Changement de couleur et/ou de position d'IMAGIK ou de position en SATINÉ. **+80 €**

ATYPIQUE 7: Demande d'IMAGIK ou SATINÉ personnalisé** **+320 €**

*Si un profilé embellisseur d'aluminium est nécessaire pour recouvrir le contour des pièces alésées ou fraisées, voir information sur "Infotek" page 338. **L'image fournie doit respecter quelques exigences minimales de qualité et de taille pour pouvoir être reproduite par le système d'impression IMAGIK, designs en format vectoriel conseillés, ou images matricielles de qualité minimum 300 dpi et de taille à l'échelle 1:1 pour la reproduction. Dans le cas d'une demande d'un effet ou d'une finition spéciale, vérifier les possibilités, la faisabilité technique et l'offre économique personnalisée.

Voir les schémas explicatifs pour chaque cas dans INFOTEK (p.339).

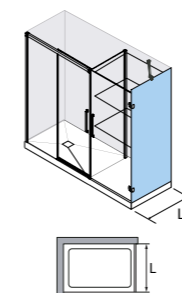

HI-290 FIXE LATÉRAL OPTIONNEL

Verre de Sécurité 6 mm

Panneau latéral supp. transp. **+ 630 € (de 231 à 1000mm)**



VIDÉO D'INSTALLATION
<https://youtu.be/-U9letNIHIE>

*** Pour ces finitions de profilés: les poignées, pommeaux, porte-serviettes, décorations et profilés de base sont fournis en Chrome.**

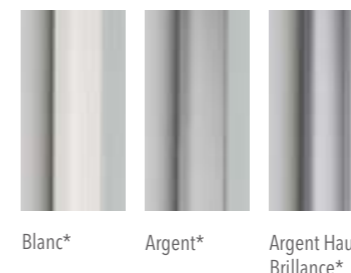



KONVERT NEWGLASS BATTANTE.

Verre Transparent + Placard Miroir Mirastar · Finition Chrome · Étagères Finition Acide · Receveur Noir · Poignée Turin de série

1 SÉLECTIONNEZ LES DIMENSIONS ET LES FINITIONS DE VOTRE RECEVEUR KONVERT

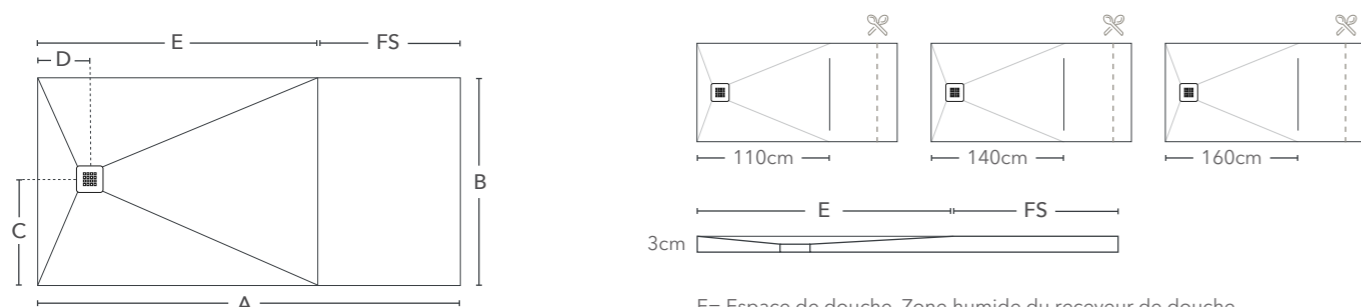

E= Espace de douche. Zone humide du receveur de douche.
FS= Espace placard. Zone sèche du receveur de douche.

A= (Min:140 cm, Max: 210 cm)
B= 70 / 80 / 90 cm

POSITION DE LA BONDE

E (cm) ESPACE DE DOUCHE	D (cm)	C (cm)
110	26	B/2
140	36	B/2
160	46	B/2

BONDE HORIZONTALE INCLUSE

	Grille Inox de série	
	Grille Inox peinte en option	+10 €
	Grille de Résine en option	+30 €

Les grilles en option sont livrées dans la même couleur que le receveur.

Délai de livraison pour couleurs BASE: **sans découpe 12 jours ouvrables. Avec découpe 15 jours.**
Délai de livraison pour couleurs COMPLÉMENTAIRES: **19 jours ouvrables.**
Délai de livraison pour couleurs RAL sur demande: **26 jours ouvrables.**

TARIF RECEVEUR KONVERT - TEXTURE PIERRE

E (cm) ESPACE DE DOUCHE	FS (cm) ESPACE PLACARD Min-Max	A (cm)	B (cm)		
			70	80	90
110	30-100	210			
140	30-70	210	680 €	715 €	825 €
160	30-50	210			

Pour dimension B= 75 cm, consultez le Service Client.



2 INSTALLEZ VOTRE RECEVEUR ET FACILITEZ LES DIMENSIONS DE VOTRE ESPACE

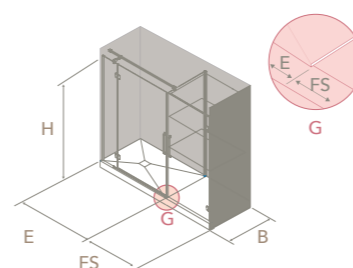

NEWGLASS BATTANTE Tarif Paroi + Placard Acide

Verre de Sécurité 6 mm

E+FS (cm)	Paroi Transparent + Placard Acide	
	Chrome / Noir	
140-160		2.615 €
160-180		2.650 €
180-210		2.675 €

E= Espace de douche.
FS= Espace placard.

Receveur non inclus dans le prix.

SUPPLÉMENT SUR TARIFS

CONDITIONS SPÉCIALES DE LOGISTIQUE:

- Supplément pour verres entre 1200 et 1600 mm. Voir photo page 339. (Pour d'autres dimensions consulter notre Service Client). **+120 € nets**
- Supplément pour guides et profilés de plus de 2200 mm. **+150 € nets**

ATYPIQUE 1: Demande de modification de la hauteur standard. Demande de modifications nécessitant une étude technique et l'élaboration d'un plan d'action de planimétrie. **+50 €**

ATYPIQUE 2: Demande d'arrondi. Demande de modification dans la distribution du panneau et/ou de la paroi fixe de manière non uniforme. **+70 €**

ATYPIQUE 3: Demande de formes spéciales dans le verre au moyen de l'alésage* ou fraisage. Liaisons pour montage mural avec profilés « orientables », voir page 30. Raccords spéciaux entre les parois et/ou connecteurs angulaires. Demande de verre avec profilé irrégulier ou avec inclinaison. **+150 €**

ATYPIQUE 4: Tout autre changement, proposition de modification ou personnalisation non compris dans les suppléments susmentionnés doit être consulté et proposé à l'avance en collaboration avec notre département dédié au Service Client. **à consulter**

ATYPIQUE 5: KONVERT. Demande de configurations avec parois et de solutions personnalisées qui nécessitent une étude et une planimétrie, non indiquées dans le tarif. **+260 €**

ATYPIQUE 6: Changement de couleur et/ou de position d'IMAGIK ou de position en SATINÉ. **+80 €**

ATYPIQUE 7: Demande d'IMAGIK ou SATINÉ personnalisé** **+320 €**

*Si un profilé embellisseur d'aluminium est nécessaire pour recouvrir le contour des pièces alésées ou fraisées, voir information sur "Infotek" page 338. **L'image fournie doit respecter quelques exigences minimales de qualité et de taille pour pouvoir être reproduite par le système d'impression IMAGIK, designs en format vectoriel conseillés, ou images matricielles de qualité minimum 300 dpi et de taille à l'échelle 1:1 pour la reproduction. Dans le cas d'une demande d'un effet ou d'une finition spéciale, vérifier les possibilités, la faisabilité technique et l'offre économique personnalisée.

Voir les schémas explicatifs pour chaque cas dans INFOTEK (p.339).

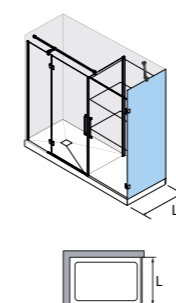

NG-290 FIXE LATÉRAL OPTIONNEL

Panneau latéral supp. transp. **+ 630 € (de 231 à 1000mm)**

KV

3 CHOISISSEZ D'AUTRES FINITIONS OPTIONNELLES À VOTRE GOÛT

SUPPLÉMENTS:

PAROI - Sur verre transparent	
Verre Spécial	+90 €
Verre Satiné	+155 €
Verre Master Carré	+155 €
	+255 €

PLACARD - Sur verre acide	
Verre Spécial	SANS SURCÔUT
Verre Satiné	+50 €
Verre Master Carré	+50 €
	+95 €
Verre miroir Mirastar	+340 €
Étagère Acide	+70 €
Ensemble de poignées Oxford pour paroi et placard	+ 190€

EN OPTION AVEC ÉTAGÈRES RÉGLABLES EN HAUTEUR SANS SURCÔUT SUPPLÉMENTAIRE



KONVERT NEWGLASS PLIABLE.

Paroi verre transparent + Placard Verre Acide · Finition Chrome · Étagères finition Acide · Receveur Konvert Noir · Poignée Turin de série

1 SÉLECTIONNEZ LES DIMENSIONS ET LES FINITIONS DE VOTRE RECEVEUR KONVERT

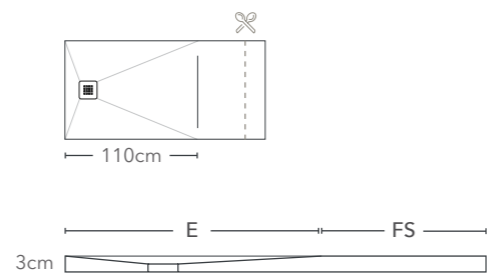
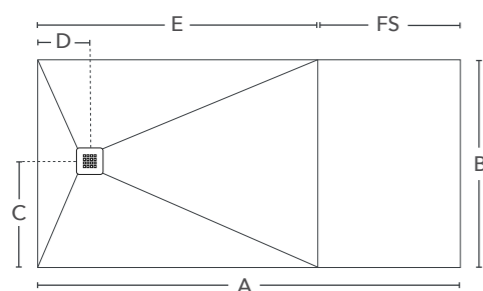

E= Espace de douche. Zone humide du receveur de douche.
FS= Espace placard. Zone sèche du receveur de douche.

A= (Min:140 cm, Max: 210 cm)
B= 70 / 80 / 90 cm

POSITION DE LA BONDE

E (cm) ESPACE DE DOUCHE	D (cm)	C (cm)
110	26	B/2

BONDE HORIZONTALE INCLUSE

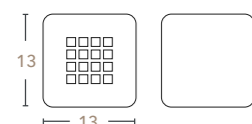

Grille Inox de série	
Grille Inox peinte en option	+10 €
Grille de Résine en option	+30 €

Les grilles en option sont livrées dans la même couleur que le receveur.

Délai de livraison pour couleurs BASE: **sans découpe 12 jours ouvrables. Avec découpe 15 jours.**
Délai de livraison pour couleurs COMPLÉMENTAIRES: **19 jours ouvrables.**
Délai de livraison pour couleurs RAL sur demande: **26 jours ouvrables.**

TARIF RECEVEUR KONVERT - TEXTURE PIERRE

E (cm) ESPACE DE DOUCHE	FS (cm) ESPACE PLACARD Min-Max	A (cm)	B (cm)		
			70	80	90
110	30-100	210	680 €	715 €	825 €

Pour dimension B= 75 cm, consultez le Service Client.

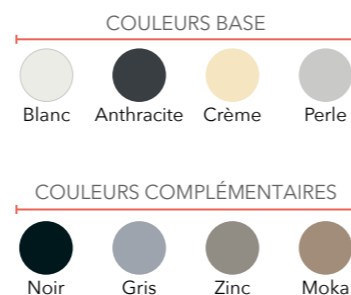

2 INSTALLEZ VOTRE RECEVEUR ET FACILITEZ LES DIMENSIONS DE VOTRE ESPACE

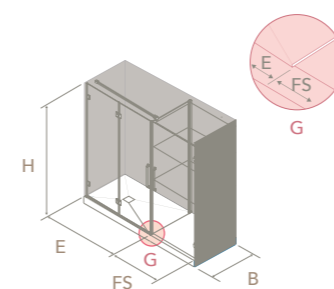

E= Espace de douche.
FS= Espace placard.

NEWGLASS PLIABLE Tarif Paroi + Placard Acide

Verre de Sécurité 6 mm

E+FS (cm)	Paroi Transparent + Placard Acide	
	Chrome / Noir	
140-160	2.840 €	
160-180	2.870 €	
180-210	2.900 €	

Receveur non inclus dans le prix.
Largeur maximale porte battante 1100mm.

SUPPLÉMENT SUR TARIFS

CONDITIONS SPÉCIALES DE LOGISTIQUE:

- Supplément pour verres entre 1200 et 1600 mm. Voir photo page 339. (Pour d'autres dimensions consulter notre Service Client). **+120 € nets**
- Supplément pour guides et profilés de plus de 2200 mm. **+150 € nets**

ATYPIQUE 1: Demande de modification de la hauteur standard. Demande de modifications nécessitant une étude technique et l'élaboration d'un plan d'action de planimétrie. **+50 €**

ATYPIQUE 2: Demande d'arrondi. Demande de modification dans la distribution du panneau et/ou de la paroi fixe de manière non uniforme. **+70 €**

ATYPIQUE 3: Demande de formes spéciales dans le verre au moyen de l'alésage* ou fraisage. Liaisons pour montage mural avec profilés « orientables », voir page 30. Raccords spéciaux entre les parois et/ou connecteurs angulaires. Demande de verre avec profilé irrégulier ou avec inclinaison. **+150 €**

ATYPIQUE 4: Tout autre changement, proposition de modification ou personnalisation non compris dans les suppléments susmentionnés doit être consulté et proposé à l'avance en collaboration avec notre département dédié au Service Client. **à consulter**

ATYPIQUE 5: KONVERT. Demande de configurations avec parois et de solutions personnalisées qui nécessitent une étude et une planimétrie, non indiquées dans le tarif. **+260 €**

ATYPIQUE 6: Changement de couleur et/ou de position d'IMAGIK ou de position en **SATINÉ**. **+80 €**

ATYPIQUE 7: Demande d'IMAGIK ou **SATINÉ** personnalisé** **+320 €**

*Si un profilé embellisseur d'aluminium est nécessaire pour recouvrir le contour des pièces alésées ou fraisées, voir information sur "Infotek" page 338. **L'image fournie doit respecter quelques exigences minimales de qualité et de taille pour pouvoir être reproduite par le système d'impression IMAGIK, designs en format vectoriel conseillés, ou images matricielles de qualité minimum 300 dpi et de taille à l'échelle 1:1 pour la reproduction. Dans le cas d'une demande d'un effet ou d'une finition spéciale, vérifier les possibilités, la faisabilité technique et l'offre économique personnalisée.

Voir les schémas explicatifs pour chaque cas dans INFOTEK (p.339).

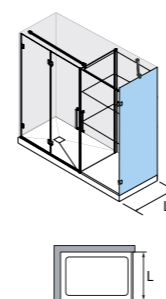

NG-290 FIXE LATÉRAL OPTIONNEL

Panneau latéral supp. transp. **+ 630 € (de 231 à 1000mm)**



KONVERT ARCOIRIS PLUS PLIABLE.

Verre Paroi Transparent + Placard Verre Acide · Finition Chrome · Étagères finition Acide · Receveur Konvert Blanc · Poignée Turin de série

1 SÉLECTIONNEZ LES DIMENSIONS ET LES FINITIONS DE VOTRE RECEVEUR KONVERT

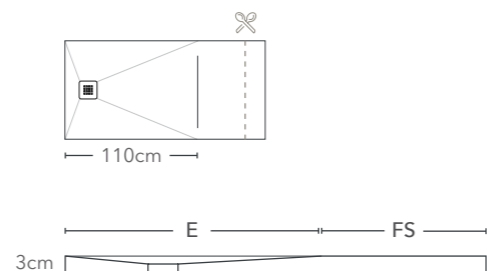
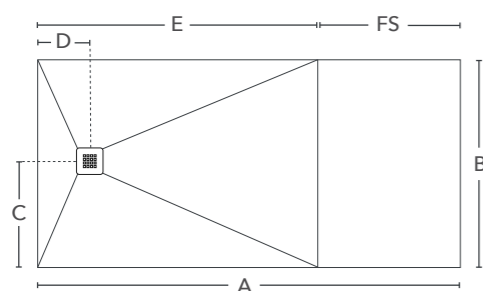

E= Espace de douche. Zone humide du receveur de douche.
FS= Espace placard. Zone sèche du receveur de douche.

A= (Min:140 cm, Max: 210 cm)
B= 70 / 80 / 90 cm

POSITION DE LA BONDE

E (cm) ESPACE DE DOUCHE	D (cm)	C (cm)
110	26	B/2

BONDE HORIZONTALE INCLUSE

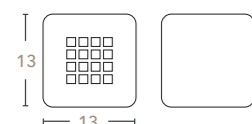

Grille Inox de série	
Grille Inox peinte en option	+10 €
Grille de Résine en option	+30 €

Les grilles en option sont livrées dans la même couleur que le receveur.

Délai de livraison pour couleurs BASE: **sans découpe 12 jours ouvrables. Avec découpe 15 jours.**
Délai de livraison pour couleurs COMPLÉMENTAIRES: **19 jours ouvrables.**
Délai de livraison pour couleurs RAL sur demande: **26 jours ouvrables.**

TARIF RECEVEUR KONVERT - TEXTURE PIERRE

E (cm) ESPACE DE DOUCHE	FS (cm) ESPACE PLACARD Min-Max	A (cm)	B (cm)		
			70	80	90
110	30-100	210	680 €	715 €	825 €

Pour dimension B= 75 cm, consultez le Service Client.

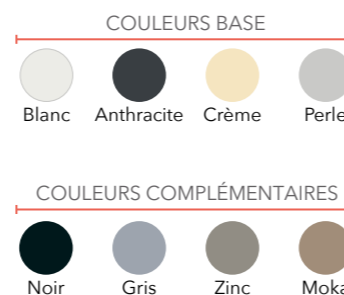

2 INSTALLEZ VOTRE RECEVEUR ET FACILITEZ LES DIMENSIONS DE VOTRE ESPACE

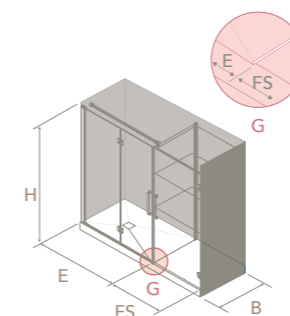

E= Espace de douche.
FS= Espace placard.

ARCOIRIS PLUS PLIABLE Tarif Paroi + Placard Acide

Verre de Sécurité 6 mm

E+FS (cm)	Paroi Transparent + Placard Acide			
	Blanc*	Argent*	Argent Haute Brilliance*	Chrome / Noir
140-160	2.595 €	2.685 €	2.745 €	2.790 €
160-180	2.620 €	2.720 €	2.780 €	2.825 €
180-210	2.655 €	2.745 €	2.805 €	2.850 €

Receveur non inclus dans le prix.

SUPPLÉMENT SUR TARIFS

CONDITIONS SPÉCIALES DE LOGISTIQUE:

- Supplément pour verres entre 1200 et 1600 mm. Voir photo page 339. (Pour d'autres dimensions consulter notre Service Client). **+120 € nets**
- Supplément pour guides et profilés de plus de 2200 mm. **+150 € nets**

ATYPIQUE 1: Demande de modification de la hauteur standard. Demande de modifications nécessitant une étude technique et l'élaboration d'un plan d'action de planimétrie. **+50 €**

ATYPIQUE 2: Demande d'arrondi. Demande de modification dans la distribution du panneau et/ou de la paroi fixe de manière non uniforme. **+70 €**

ATYPIQUE 3: Demande de formes spéciales dans le verre au moyen de l'alésage* ou fraisage. Liaisons pour montage mural avec profilés « orientables », voir page 30. Raccords spéciaux entre les parois et/ou connecteurs angulaires. Demande de verre avec profilé irrégulier ou avec inclinaison. **+150 €**

ATYPIQUE 4: Tout autre changement, proposition de modification ou personnalisation non compris dans les suppléments susmentionnés doit être consulté et proposé à l'avance en collaboration avec notre département dédié au Service Client. **à consulter**

ATYPIQUE 5: KONVERT. Demande de configurations avec parois et de solutions personnalisées qui nécessitent une étude et une planimétrie, non indiquées dans le tarif. **+260 €**

ATYPIQUE 6: Changement de couleur et/ou de position d'IMAGIK ou de position en SATINÉ. **+80 €**

ATYPIQUE 7: Demande d'IMAGIK ou SATINÉ personnalisé**. **+320 €**

*Si un profilé embellisseur d'aluminium est nécessaire pour recouvrir le contour des pièces alésées ou fraisées, voir information sur "Infotek" page 338. **L'image fournie doit respecter quelques exigences minimales de qualité et de taille pour pouvoir être reproduite par le système d'impression IMAGIK, designs en format vectoriel conseillés, ou images matricielles de qualité minimum 300 dpi et de taille à l'échelle 1:1 pour la reproduction. Dans le cas d'une demande d'un effet ou d'une finition spéciale, vérifier les possibilités, la faisabilité technique et l'offre économique personnalisée.

Voir les schémas explicatifs pour chaque cas dans INFOTEK (p.339).

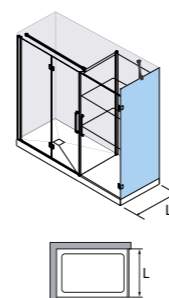

AC-290 FIXE LATÉRAL OPTIONNEL

Verre de Sécurité 6 mm

Panneau latéral supp. transp. **+ 630 € (de 231 à 1000mm)**



* Pour ces finitions de profilés: les poignées, pommeaux, porte-serviettes, décorations et profilés de base sont fournis en Chrome.

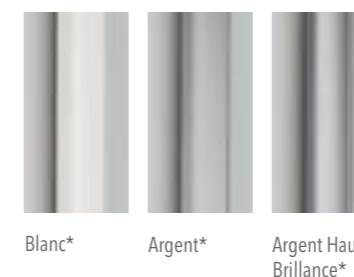

FINITIONS DISPONIBLES

VERRE DE SÉCURITÉ 6 mm

Konvert
SOLUTION

VERRES DU TARIF BASE

Transparent
Transparent avec Satiné*

VERRES AVEC SUPPLÉMENT SUR TARIF DE BASE

Verre Spécial

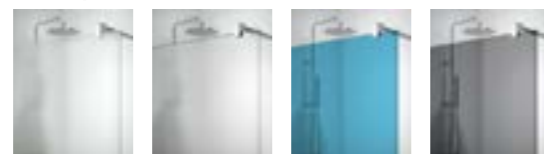

Acide Carglass Bleu Gris Fumé

Master Carré



Master Carré

imagik



Impression digitale Imagik**

Mirastar



Mirastar

* Voir les options de verre Satiné à la page 314. Possibilité de Satinés personnalisés avec surcoût. Voir atypique 7.
** Voir variété de décors dans le Décorateur Virtuel en ligne.

PROFILÉS



Blanc* Argent* Argent Haute Brilliance* Chrome Noir

* Pour ces finitions de profilé: les poignées, pommeaux, porte-serviettes, barres, accessoires et profilés base seront fournis en Chrome.

	Blanc	Argent	Argent Haute Brilliance	Chrome	Noir
HIT	✓	✓	✓	✓ N	✓ N
NEWGLASS				✓	✓
ARCOIRIS PLUS	✓	✓	✓	✓	✓

ACCESSOIRES (€/UNITÉ)



Poignée Turin



Poignée Oxford



Poignée Oxford

BONDE DE SÉRIE

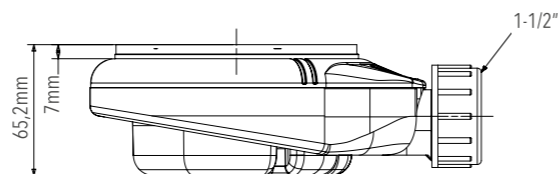

* Voir dimensions des accessoires à la page 24.

AVIS!

- » Le tarif de base inclut de série la couverture du placard avec 2 étagères en finition Acide, la poignée Turin en finition Chrome et la porte de l'armoire ainsi que le séparateur d'espaces en finition Acide.
- » Mesure minimum de la porte du placard FS= 300 mm. Mesure maximum de la porte du placard FS=1000 mm.
- » Pour une hauteur Standard de 1950 mm, distance entre étagères: 380 mm.
- » La dimension des étagères dépendra de la largeur et profondeur du placard.
- » La fermeture de la paroi sera toujours faite contre le séparateur fixe du placard.
- » La découpe du receveur Konvert ne peut être réalisée que sur la longueur dans la zone du placard (FS). Le receveur Konvert est fabriqué sur mesure en découpant la zone du placard et en laissant la zone prévue pour l'installation de la paroi (E) fixe. Il est recommandé de découper le receveur in situ.
- » Extensibilité du séparateur fixe de placard: 20mm.
- » Les configurations Konvert (paroi + placard) ne sont disponibles que pour le receveur Konvert. Profiltek ne sera pas tenu responsable des utilisations de cet ensemble pour tout autre receveur autre que Konvert.
- » Les grilles en option (peintes ou en résine) sont fournies dans la même couleur que le receveur, sauf indication contraire.
- » Pour commander les configurations Konvert, il est indispensable de renseigner toutes les dimensions sur le bon de commande à la page 283.
- » Il est essentiel d'indiquer le côté de l'espace de douche lors de la commande (E).
- » Voir les accessoires en option de receveurs dans le catalogue de receveurs.
- » Konvert Newglass disponible seulement pour verres de 6 mm.
- » **Prix H.T.**

PRENDRE DES MESURES

HIT

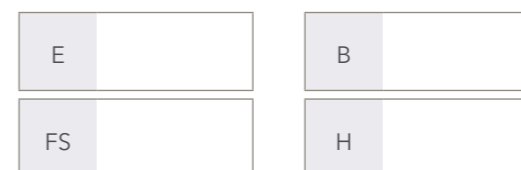

Indiquer le côté de l'espace de douche (E): Gauche Droite

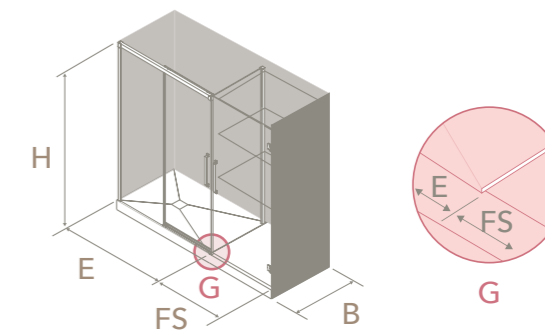

NEWGLASS BATTANTE

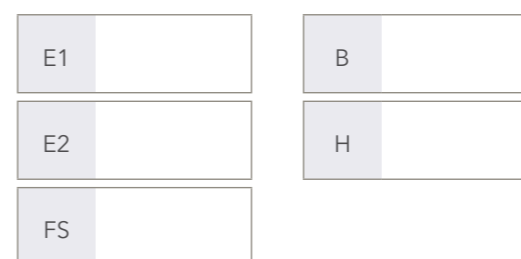

Indiquer le côté de l'espace de douche (E): Gauche Droite

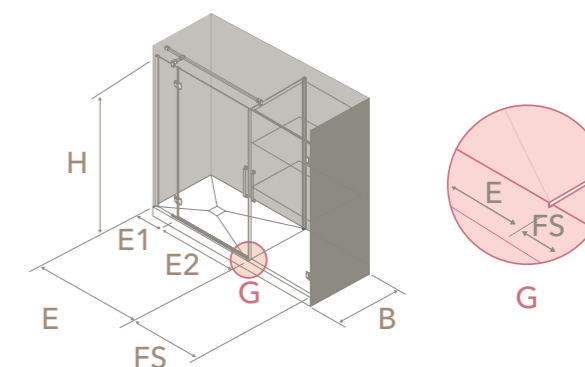

NEWGLASS PLIABLE



Indiquer le côté de l'espace de douche (E): Gauche Droite

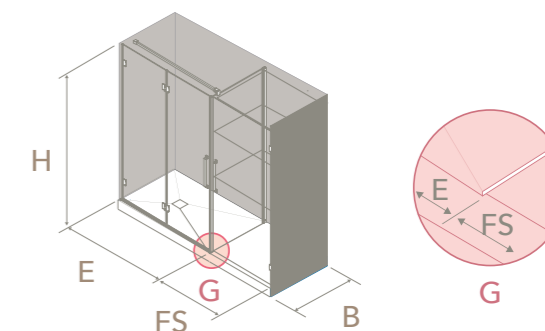

ARCOIRIS PLUS PLIABLE



Indiquer le côté de l'espace de douche (E): Gauche Droite

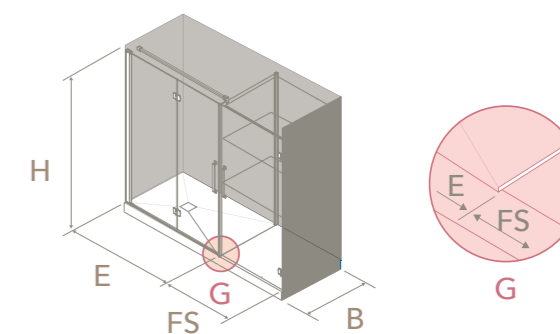

Mesures en mm.

XXL GRAND FORMAT

Pour plus d'info:

NOUVEAUTÉS
PROFILTEK

1



2



3



4

CARACTÉRISTIQUES:

- » Profiltek fort de son expérience de plus de 30 ans dans la conception des produits du monde de la douche, répond à la satisfaction et attentes de ses clients mais surtout de ses utilisateurs, en proposant la gamme XXL. Rien en innovation au premier regard, mais une paroi de douche plus grande en hauteur apporte plus de confort.
- » Fini les barres transversales trop proches des pommeaux de douche.
- » Meilleure protection contre les éclaboussures.
- » Une large gamme de solutions à vos attentes.
- » Verre de sécurité en 6 mm ou 8 mm d'épaisseur.
- » Verre avec traitement Tecknoclean.
- » Large choix de coloris de profilés selon modèle: Blanc, Blanc Mat, Noir Mat, Argent haute brillance, Argent et Or Mat.
- » Equipée de fermetures joint contact ou magnétique.
- » Plusieurs choix de poignées en option.
- » Hauteur de 2200 mm à 2600 mm selon modèle de série.
- » Solution pour le respect de la norme ESPACE SECURISE. Norme électrique NF C 15-100/A5.
- » Une douche plus fonctionnelle, chic et élégante avec un XXL de confort.

MODÈLES XXL:

1. **OT-2000:** Finitions disponibles: Argent, Argent Haute Brillance, Blanc Mat, Noir et Or Mat.
2. **OT-2016:** Finitions disponibles: Argent, Blanc Mat, Noir et Or Mat.
3. **AC-210:** Finitions disponibles: Argent, Argent Haute Brillance, Blanc et Noir.
4. **VA-210:** Finitions disponibles: Argent, Blanc Mat et Noir.

Série Fixes One / OT-2000

1 PANNEAU FIXE DOUCHE



PRÉSENTATION: Finition Or Mat · Verre Transparent.

Détails techniques

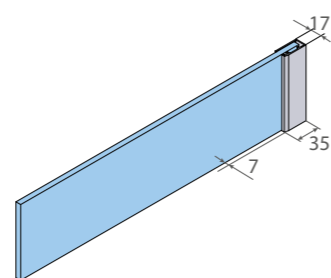

Mesures en mm

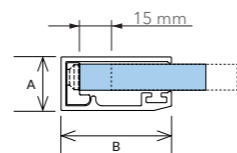

VERRE 8 MM

A = 17 mm
B = 35 mm



Profilé OT

Tarif - Sur-mesure

Dimensions (mm)		Profilé (Verre clair 8 mm)				
Hauteur	L	Argent	Argent Haute Brillance	Or Mat	Noir	Blanc Mat
2250 mm	150-700	865 €	890 €	965 €	920 €	920 €
	700-900	880 €	905 €	980 €	935 €	935 €
	900-1000	900 €	920 €	995 €	950 €	950 €
	1000-1100	915 €	935 €	1.015 €	970 €	970 €
	1100-1200	930 €	955 €	1.030 €	985 €	985 €
	1200-1600	945 €	970 €	1.045 €	1.000 €	1.000 €

Verre Satiné	+ 80 € - Voir la page 314
Verre Spécial	+ 45 € - Voir la page 74
Verre Master Carré	+ 80 € - Voir la page 74
Verre miroir Mirastar	+ 295 €/panneau
imagik	+ 130 €

Solution pour le respect de la norme ESPACE SECURISE. Norme électrique NFC 15-100/A5.
Non disponible en finition Carglass.
Imagik disponible pour L>260 mm.
Voir avis à la page 76.

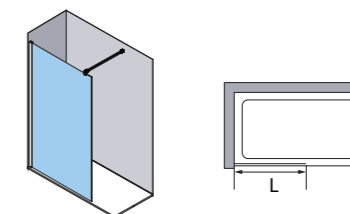

Caractéristiques

- 8 mm
- H= 2250 mm
- Extensibilité +15 mm
- TEKNO CLEAN Inklus
- Réversible
- Accès sans seuil

Verre



Transparent Acide Gris Fumé

Voir plus d'options de verre sur-mesure à la page 20

Finitions profilés



Blanc Mat Argent Argent Haute Brillance Or Mat Noir



VIDÉO D'INSTALLATION
youtu.be/MLchS8FLgss

Série Fixes One / OT-2016

1 PANNEAU FIXE DOUCHE SOL-MUR-PLAFOND



PRÉSENTATION: Finition Noir · Verre Gris Fumé.

Détails techniques

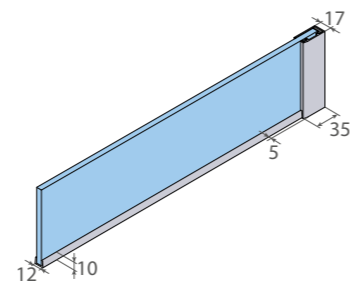

Mesures en mm

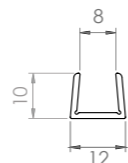
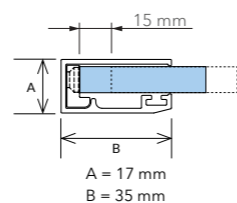

Tarif - Sur-mesure

Dimensions (mm)		Profilé (Verre transparent)			
Hauteur	L	Argent	Or Mat	Noir	Blanc Mat
 Jusqu'à 2600 mm	150-700	755 €	820 €	780 €	780 €
	700-900	790 €	860 €	815 €	815 €
	900-1000	825 €	895 €	850 €	850 €
	1000-1100	860 €	930 €	885 €	885 €
	1100-1200	895 €	970 €	920 €	920 €
	1200-1600				

Verre Satiné	+ 80 € - Voir la page 314
Verre Spécial	+ 45 € - Voir la page 74
Verre Master Carré	+ 80 € - Voir la page 74
Verre miroir Mirastar	+ 295 €/panneau
	+ 130 €

Solution pour le respect de la norme ESPACE SECURISE. Norme électrique NF C 15-100/A5.

Il est indispensable d'indiquer l'hauteur et le côté de fixation dans votre commande.

Hauteur minimale de 2200 mm et maximale de 2600 mm.

Imagik disponible pour L>26cm.

Voir avis à la page 76.

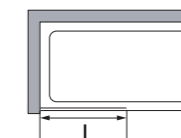
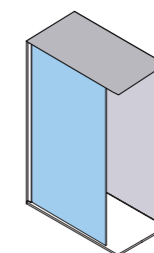

Caractéristiques

8 mm
 H=Jusqu'à 2600 mm
 Extensibilité +15 mm
 Inclus
 Accès sans seuil

Réversible

Verre



Transparent Acide Gris Fumé

Voir plus d'options de verre sur-mesure à la page 20

Finitions profilés

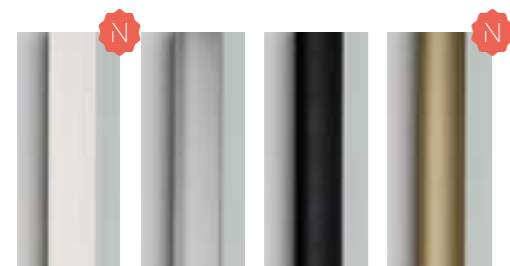

Blanc Mat Argent Noir Or Mat



PRÉSENTATION: Finition Noir · Verre Transparent · Poignée Siena en option.

Détails techniques

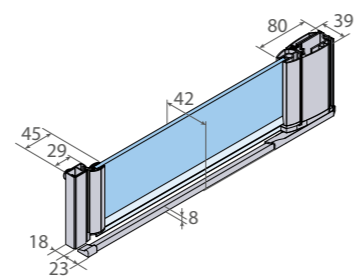

Mesures en mm

TYPES DE FERMETURES

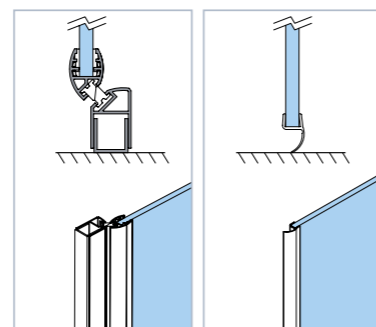

Ouverture extérieure. Profilé de fermeture magnétique.

Ouverture intérieure et extérieure. Fermeture joint contact.

Verre



Transparent Acide Gris Fumé

Voir plus d'options de verre sur-mesure à la page 20

Tarif - Sur-mesure

Dimensions (mm)			Profilé (Verre transparent)			
Hauteur	F	Ouverture	Blanc	Argent	Argent Haute Brillance	Noir
2200 mm	450-550	330-430	610 €	675 €	700 €	750 €
	550-700	430-580	630 €	695 €	725 €	775 €
	700-850	580-730	650 €	720 €	745 €	795 €
	850-1000	730-880	675 €	740 €	765 €	815 €

Verre Satiné	+ 80 € - Voir la page 314
Verre Spécial	+ 45 € - Voir la page 162
Verre Master Carré	+ 80 € - Voir la page 162
imagil	+ 130 €

Il est indispensable d'indiquer le type de fermeture et la fixation de la porte. Voir avis à la page 163. Avec une fermeture par joint contact, l'ouverture est sur les deux côtés, intérieure et extérieure. Ouverture calculée avec profilé de fermeture.



VIDÉO D'INSTALLATION
youtu.be/eOZB4x889p0

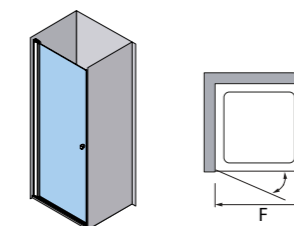

Caractéristiques

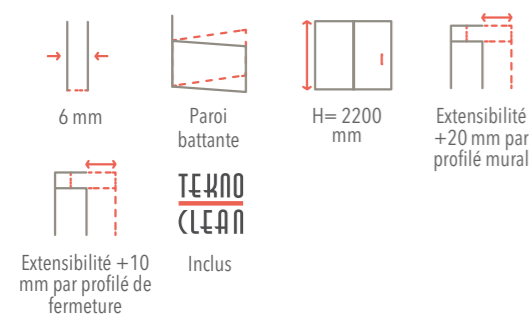

Finitions profilés

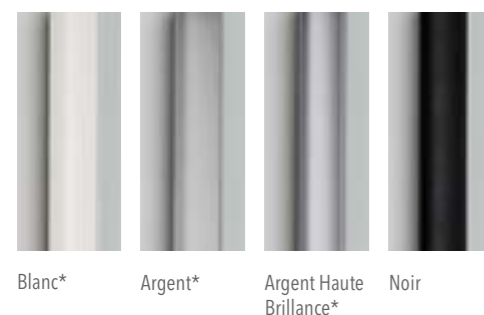

!
* Pour ces finitions de profilés: les poignées, pommeaux, porte-serviettes, décorations et profilés de base sont fournis en Chrome.

Accessoires de série

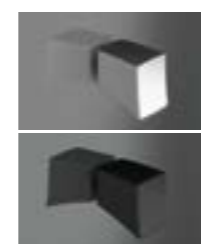

Pommeau Sofia

Voir autres accessoires en option à la page 162



PRÉSENTATION: Finition Blanc Mat · Verre Transparent · Poignée Turin de série.

Caractéristiques

- 8 mm
- H= 2200 mm
- Extensibilité +10 mm
- Fermeture progressive
- Système anti-chute
- Sans profilés inférieurs
- Système de montage rapide
- Inclus

Finitions profilés



Blanc Mat Argent Noir

Détails techniques

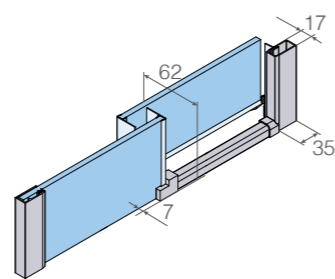

Mesures en mm

TYPE DE FERMETURE

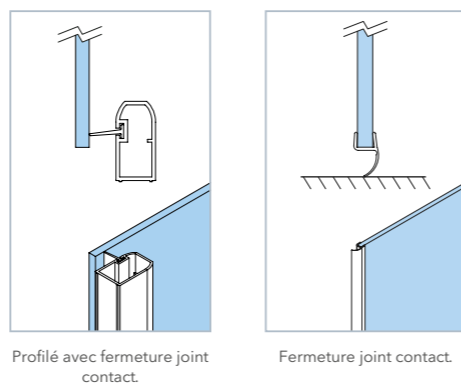

Verre



Transparent Acide Gris Fumé
Voir plus d'options de verre sur-mesure à la page 20

Accessoires de série



Poignée Turin (Couleur selon profilé)

Voir autres accessoires en option à la page 196

Tarif - Sur-mesure

Hauteur	Dimensions (mm)		Profilé (Verre transparent)		
	F	Passage	Blanc Mat	Argent	Noir
2200 mm	900-1100	340-440	1.250 €	1.130 €	1.250 €
	1100-1300	440-540	1.300 €	1.180 €	1.300 €
	1300-1450	540-620	1.350 €	1.230 €	1.350 €
	1450-1600	620-690	1.400 €	1.280 €	1.400 €
	1600-1900	690	1.450 €	1.330 €	1.450 €
	1900-2200	690	1.500 €	1.380 €	1.500 €

Verre Satiné	+ 155 € - Voir la page 314
Verre Spécial	+ 90 € - Voir la page 196
Verre Master Carré	+ 155 € - Voir la page 196
imagil	+ 255 €

Il est indispensable d'indiquer le type de fermeture et le côté de la porte. Voir avis à la page 197. Fermeture progressive comprise. À partir de F=1600 mm, la dimension de la porte coulissante reste à 840 mm et la dimension du panneau fixe augmente.

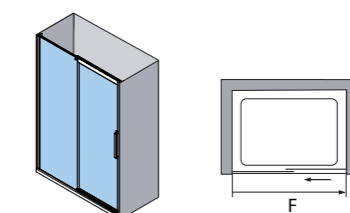

STOCK

FIXES/BATTANTES/COULISSANTES

 NOUVEAUTÉS

CARACTÉRISTIQUES:

- » Profiltek vous propose une large gamme de produits pour satisfaire les désirs de vos clients, avec comme toujours une qualité maximale à des tarifs très compétitifs et surtout un délai très rapide.
- » Produit vendu à la pièce ou maximum 3 pièces par commande: au-delà, délai de 21 jours ouvrés.
- » Verre sécurité en 6 mm transparent. Hauteur standard de 1950 mm.
- » Profils suivant modèles de coloris Argent haute brillance ou Noir.
- » Des profils de compensation suivant modèles allant jusqu'à 20 mm en plus.
- » Paroi fixe avec barre transversale multiposition en coloris Chrome et Noir.
- » Volet mobile avec charnières par pression pour l'union avec des fixes d'épaisseurs 6, 8 ou 10 mm. Ouverture intérieur et extérieur attenant de 350 mm, et en finitions Chrome et Noir.
- » Paroi coulissante avec libération des panneaux pour faciliter l'entretien.
- » Paroi battante sans cadre.
- » Pare bain mobile à bord droit.
- » Traitement Tecknoclean inclus dans tous nos modèles.

48h EXPÉDITION XPRESS»

PRODUITS STOCKÉS USINE POUR EXPÉDITION RAPIDE

PASSEZ VOTRE COMMANDE PAR LE SITE WEB ET BÉNÉFICIEZ DU MEILLEUR DÉLAIS D'EXPÉDITION:

48h EXPÉDITION XPRESS»

COMMENT COMMANDER VOTRE PAROI EN 2 ÉTAPES FACILES

1.



ESPACE
PROFESSIONNEL

Entrez en:

www.profiltek.com et accédez à l'espace professionnel avec vos codes clients.

Dans la partie "trouver votre produit stock", saisissez le code de la paroi choisie que vous trouverez dans votre tarif.



2.

Vérifiez que toutes les informations sont correctes et choisissez votre adresse de livraison.

Cliquez sur "confirmer le devis" et c'est tout!

Votre commande est validée!

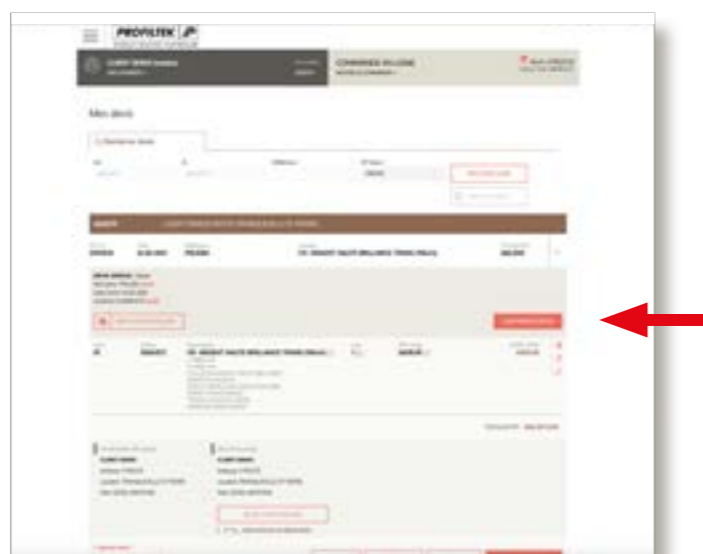

LE PREMIER
DÉCORATEUR DE
PAROIS DEPUIS 2012

Suivez-nous sur :



STOCK

Battante / HADA PLUS 240

1 PANNEAU FIXE + 1 VOLET MOBILE INTÉRIEURE ET EXTÉRIEURE



PRÉSENTATION: Finition Argent Haute Brilliance · Verre Transparent

Détails techniques

- Verre de sécurité de 6 mm.
- Extensibilité de profilé sur mur de +20 mm.
- Système d'étanchéité en caoutchouc sur profilé.
- Ouverture de panneau à 90, 180 et 270 degrés.
- Paroi réversible
- Teknoclean inclus.
- Finitions disponibles:



Argent
Haute
Brillance

Noir

À PARTIR
DE:

610€

Caractéristiques

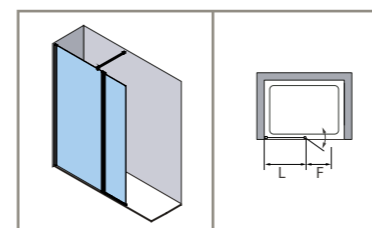

6 mm

H=1950
mm

TEKNO
CLEAN
Inclus

Extensibilité
+20 mm

Accès sans
seuil

Réversible

Tarif HP-240

Largeur (L) = Fixe mm	Largeur (F) = Volet mm	Verre Transparent 6 mm			
		Argent Haute Brilliance		Noir	
		Code	PVP	Code	PVP
800	350	28410011	610 €	28411011	635 €
900	350	28410021	630 €	28411021	650 €
1000	350	28410031	645 €	28411031	670 €



- Il est obligatoire d'indiquer le code du produit demandé dans la commande. Aucun retour n'est admis.
- TVA non incluse dans les prix.

Fixes / PF-2000

1 VOLET MOBILE FIXATION UNIVERSELLE POUR L'UNION AVEC DES FIXES



PRÉSENTATION: Finition charnières Chrome · Verre Transparent.

Détails techniques

- Verre de sécurité de 6 mm.
- Ouverture intérieure et extérieure.
- Charnières maintenues par pression sans qu'il soit nécessaire de percer les verres.
- Disponible pour l'union avec des fixes d'épaisseurs: 6, 8 ou 10 mm.
- Teknoclean inclus.
- Finitions disponibles:

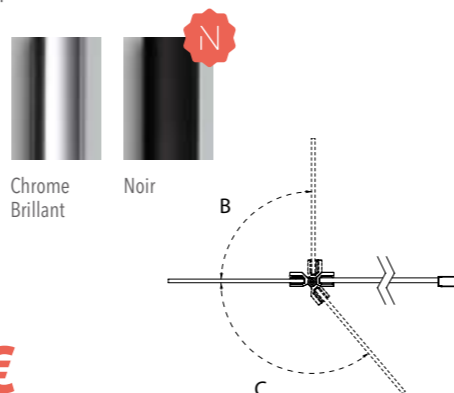

À PARTIR DE:

305€

L'ouverture des charnières est B=90° intérieure et C=130° extérieure.



Détail Chrome



Détail Noir

Caractéristiques

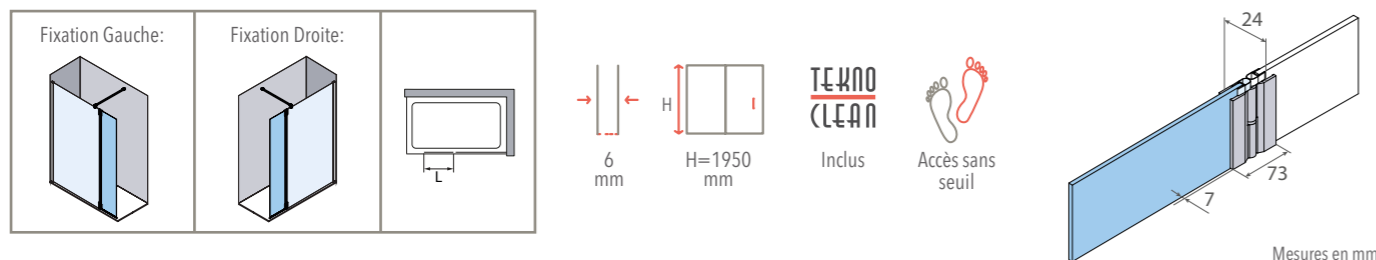

Tarif PF-2000

Fixation	Largeur (L) mm	Verre Transparent 6 mm			
		Chrome		Noir	
		Code	PVP	Code	PVP
Gauche	350	2848011	305 €	2848111	305 €
Droite		2848021	305 €	2848121	305 €



- Il est obligatoire d'indiquer le code du produit demandé dans la commande. Aucun retour n'est admis.
- TVA non incluse dans les prix.

Fixes / FADO

1 PANNEAU FIXE POUR DOUCHE



PRÉSENTATION: Finition Noir · Verre Transparent.

Détails techniques

- Verre de sécurité de 6 mm.
- Extensibilité de profilé sur mur de +15 mm.
- Barre multiposition articulée et recoupable incluse.
- Paroi réversible.
- Teknoclean inclus.
- Finitions disponibles:

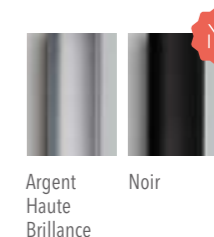

Argent Haute Brillance

Noir

À PARTIR DE:

360€

Caractéristiques

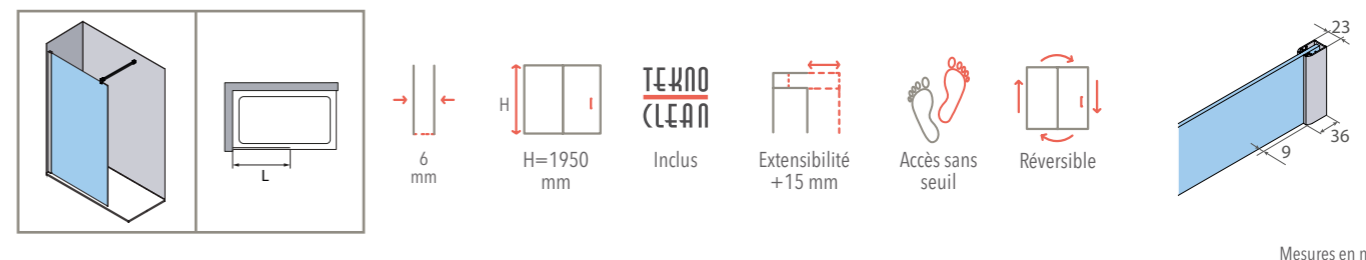

Tarif FD

Largeur (L) mm	Verre Transparent 6 mm			
	Argent Haute Brillance		Noir	
	Code	PVP	Code	PVP
785-800	20068027	360 €	20168027	385 €
885-900	20069027	375 €	20169027	405 €
985-1000	20061027	395 €	20161027	420 €
1085-1100	20061127	410 €	20161127	435 €
1185-1200	20061227	425 €	20161227	455 €



- Il est obligatoire d'indiquer le code du produit demandé dans la commande. Aucun retour n'est admis.
- TVA non incluse dans les prix.

Battante / HADA PLUS 310

1 PANNEAU BATTANT



- Verre de sécurité de 6 mm.
- Extensibilité de + 20 mm par profilé.
- Équipée d'un profilé de fermeture magnétique.
- Système d'étanchéité en caoutchouc sur profilé.
- Poignée Sintra de série.
- Ouverture intérieure et extérieure avec élévation.
- Paroi réversible.
- Teknoclean inclus.
- Finitions disponibles:



Argent Haute Brilliance
Noir

À PARTIR DE:

390€



PRÉSENTATION: Finition Argent Haute Brilliance · Verre Transparent.

Caractéristiques

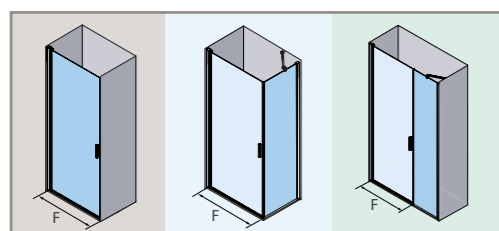

Tarif HP-310

HP-310 FRONTALE BATTANTE	HP-310+FIXE FRONTALE+ FIXE LATÉRAL	HP-310+FIXE FRONTALE+ FIXE EN ALIGNEMENT	Verre Transparent 6 mm			
			Argent Haute Brilliance		Noir	
Largeur (F) mm	Largeur (F) mm	Largeur (F) mm	Code	PVP	Code	PVP
670-710	660-680	630-650	28420071	390 €	28421071	410 €
770-810	760-780	730-750	28420081	415 €	28421081	440 €
870-910	860-880	830-850	28420091	445 €	28421091	465 €
970-1010	960-980	930-950	28420101	485 €	28421101	505 €



- **IMPORTANTE:** Les rangs des dimensions F changent selon la combinaison du fixe choisi.
- Il est obligatoire d'indiquer le code du produit demandé dans la commande. Aucun retour n'est admis.
- TVA non incluse dans les prix.

Battante / HADA PLUS LDF-HP-310

FIXE D'UNION LATÉRAL OU EN ALIGNEMENT POUR FRONTALE HADA PLUS 310



- Verre de sécurité de 6 mm.
- Extensibilité de + 20 mm.
- Option de fixe latéral ou en alignement.
- Paroi réversible.
- Teknoclean inclus.
- Finitions disponibles:



Argent Haute Brilliance
Noir

ENSEMBLE À PARTIR DE:

645€

Caractéristiques



PRÉSENTATION: Finition Argent Haute Brilliance · Verre Transparent.

Types fixes

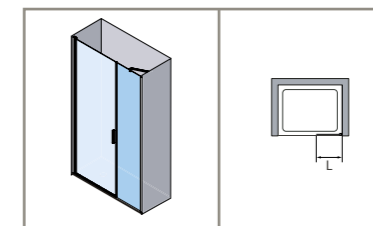
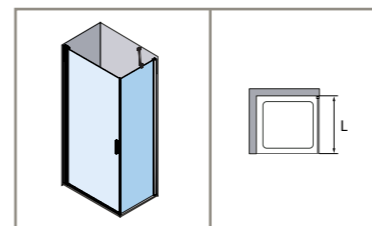

Tarif LDF-HP-310 LATÉRAL

Largeur (L) mm	Verre Transparent 6 mm			
	Argent Haute Brilliance		Noir	
	Code	PVP	Code	PVP
675-695	28440011	260 €	28441011	280 €
775-795	28440021	280 €	28441021	310 €
875-895	28440031	310 €	28441031	330 €
975-995	28440041	330 €	28441041	355 €

Tarif LDF-HP-310 EN ALIGNEMENT

Taille (porte+fixe alignement) mm	Largeur (L) mm	Verre Transparent 6 mm			
		Argent Haute Brilliance		Noir	
		Code	PVP	Code	PVP
860-890	230-250	28460051	255 €	28461051	275 €
960-990	330-350	28460061	270 €	28461061	300 €
1060-1090	430-450	28460071	295 €	28461071	315 €
1160-1190	530-550	28460081	315 €	28461081	340 €



- Tarif pour fixe latéral et en alignement. Consultez tarif du frontale à la page 300.
- Il est obligatoire d'indiquer le code du produit demandé dans la commande. Aucun retour n'est admis.
- TVA non incluse dans les prix.

Battante / HADA PLUS 307

2 PANNEAUX BATTANTS



PRÉSENTATION: Finition Noir · Verre Transparent

Détails techniques

- Verre de sécurité de 6 mm.
- Ouverture intérieure et extérieure avec élévation.
- Extensibilité de + 20 mm par profilé.
- Équipée de fermeture magnétique.
- Système d'étanchéité en caoutchouc sur profilé.
- Poignée Sintra de série.
- Teknoclean inclus.
- Finitions disponibles:



Argent Haute Brillance Noir

À PARTIR DE:

485€

Caractéristiques

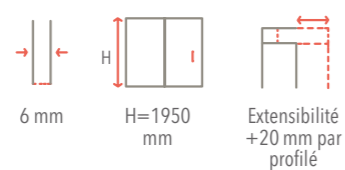
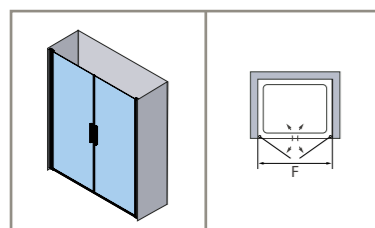

TEKNO
CLEAN
Inclus Réversible



Tarif HP-307

Largeur (F) mm	Verre Transparent 6 mm			
	Argent Haute Brillance		Noir	
	Code	PVP	Code	PVP
670-710	28430011	485 €	28431011	505 €
770-810	28430021	515 €	28431021	540 €
870-910	28430031	555 €	28431031	580 €
970-1010	28430041	590 €	28431041	610 €



- Il est obligatoire d'indiquer le code du produit demandé dans la commande. Aucun retour n'est admis.
- TVA non incluse dans les prix.

Battante / HADA PLUS LDF-HP-307

FIXE D'UNION LATÉRAL POUR FRONTAL HADA PLUS 307



PRÉSENTATION: Finition Noir · Verre Transparent

Détails techniques

- Verre de sécurité de 6 mm.
- Extensibilité de + 30 mm.
- Paroi réversible.
- Teknoclean inclus.
- Finitions disponibles:



Argent Haute Brillance Noir

ENSEMBLE À PARTIR DE:

755€

Caractéristiques

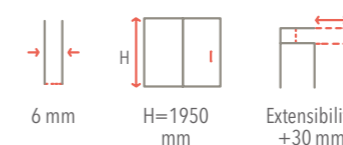
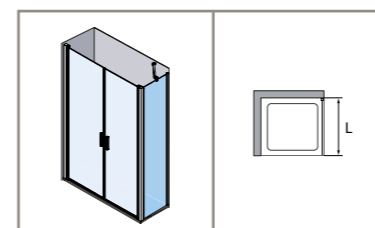

TEKNO
CLEAN
Inclus Réversible

Tarif LDF-HP-307 LATÉRAL

Largeur (L) mm	Verre Transparent 6mm			
	Argent Haute Brillance		Noir	
	Code	PVP	Code	PVP
675 - 705	28450011	270 €	28451011	300 €
775 - 805	28450021	295 €	28451021	315 €
875 - 905	28450031	310 €	28451031	330 €
975 - 1005	28450041	330 €	28451041	355 €



- Tarif pour fixe latéral. Consultez tarif du frontale à la page 302.
- Il est obligatoire d'indiquer le code du produit demandé dans la commande. Aucun retour n'est admis.
- TVA non incluse dans les prix.

Battante / HADA PLUS 110

1 PARE BAIN BATTANTE



PRÉSENTATION: Finition Noir · Verre Transparent.

Détails techniques

- Verre de sécurité de 6 mm.
- Extensibilité de + 20 mm par profilé.
- Équipée d'un profilé de fermeture magnétique.
- Système d'étanchéité en caoutchouc sur profilé.
- Ouverture intérieure et extérieure avec élévation.
- Paroi réversible.
- Teknoclean inclus.
- Finitions disponibles:



Argent Haute Brilliance Noir

À PARTIR DE:

245€

Caractéristiques

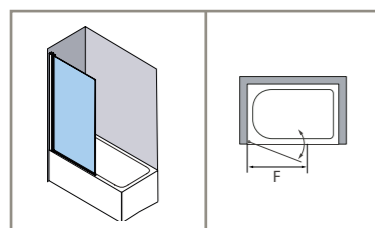

6 mm

Hauteur 1.500mm

Extensibilité +20 mm par profilé

TEKNO CLEAN

Inclus

Réversible

Tarif HP-110

Largeur (F) mm	Verre Transparent 6 mm			
	Argent Haute Brilliance		Noir	
	Code	PVP	Code	PVP
800	28470011	245 €	28471011	265 €
900	28470021	255 €	28471021	275 €



- Il est obligatoire d'indiquer le code du produit demandé dans la commande. Aucun retour n'est admis.
- TVA non incluse dans les prix.

Battante / HADA PLUS 106

1 PARE BAIN MONTANT FIXE EN ALIGNEMENT + BATTANTE



PRÉSENTATION: Finition Argent Haute Brilliance · Verre Transparent.

Détails techniques

- Verre de sécurité de 6 mm.
- Extensibilité de + 20 mm par profilé.
- Équipée d'un profilé de fermeture magnétique.
- Système d'étanchéité en caoutchouc sur profilé.
- Ouverture intérieure et extérieure avec élévation.
- Paroi réversible.
- Teknoclean inclus.
- Finitions disponibles:



Argent Haute Brilliance Noir

À PARTIR DE:

505€

Caractéristiques

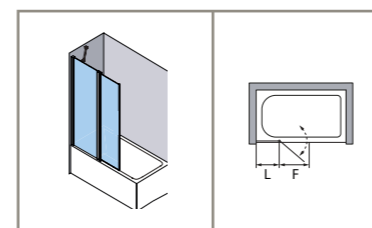

6 mm

Hauteur 1.500mm

Extensibilité +20 mm par profilé

TEKNO CLEAN

Inclus

Réversible

Tarif HP-106

Largeur (L) = Fixe (mm)	Largeur (F) = Volet (mm)	Verre Transparent 6 mm			
		Argent Haute Brilliance		Noir	
		Code	PVP	Code	PVP
400	600	28400011	505 €	28401011	530 €



- Il est obligatoire d'indiquer le code du produit demandé dans la commande. Aucun retour n'est admis.
- TVA non incluse dans les prix.

Coulissante / SALMA 310

1 PANNEAU COULISSANTE + 1 PANNEAU FIXE



Détails techniques

- Verre de sécurité de 6 mm.
- Extensibilité de + 15 mm pour chaque profilé mural.
- Système de libération du panneau coulissant.
- Roulements compensables en hauteur 4,5 mm.
- Système anti-chute des panneaux.
- Sans profilés inférieurs.
- Équipée d'un profilé de fermeture par joint contact.
- Poignée Sintra de série.
- Paroi réversible.
- Teknoclean inclus.
- Finitions disponibles:



À PARTIR DE:

410€

PRÉSENTATION: Finition Noir · Verre Transparent.

Caractéristiques

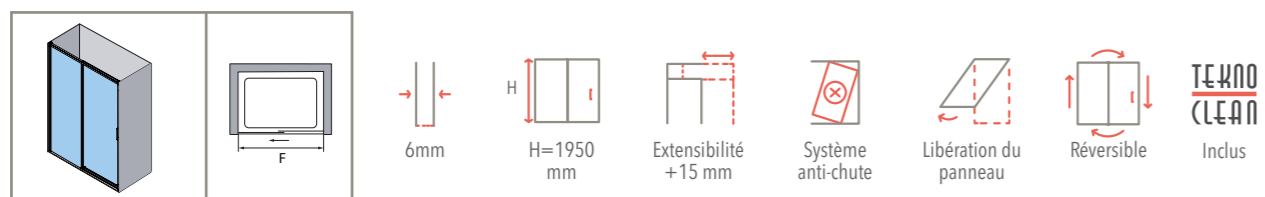

Tarif SA-310

Largeur (F) mm	Ouverture mm	Verre Transparent 6 mm				Verre Satiné Bold 6 mm	
		Argent Haute Brilliance		Noir		Argent Haute Brilliance	
		Code	PVP	Code	PVP	Code	PVP
950-980	369	22451011	410 €	22451013	430 €	22451012	455 €
1050-1080	419	22451031	425 €	22451033	450 €	22451032	470 €
1150-1180	469	22451051	435 €	22451053	460 €	22451052	480 €
1250-1280	519	22451071	455 €	22451073	475 €	22451072	495 €
1350-1380	569	22451091	465 €	22451093	485 €	22451092	510 €
1450-1480	619	22451111	475 €	22451113	495 €	22451112	525 €
1550-1580	669	22451131	490 €	22451133	515 €	22451132	540 €
1650-1680	719	22451151	505 €	22451153	525 €	22451152	560 €
1750-1780	769	22451171	520 €	22451173	540 €	22451172	575 €



- Il est obligatoire d'indiquer le code du produit demandé dans la commande. Aucun retour n'est admis.
- TVA non incluse dans les prix.

Coulissante / SALMA LDF-SA

1 PAROI FIXE POUR UNION LATÉRALE



Détails techniques

- Verre de sécurité de 6 mm.
- Extensibilité de + 20 mm.
- Sans profilés inférieurs.
- Paroi réversible.
- Teknoclean inclus.
- Finitions disponibles:

Argent Haute Brilliance
Noir

ENSEMBLE À PARTIR DE:

665€

PRÉSENTATION: Finition Noir · Verre Transparent.

Caractéristiques

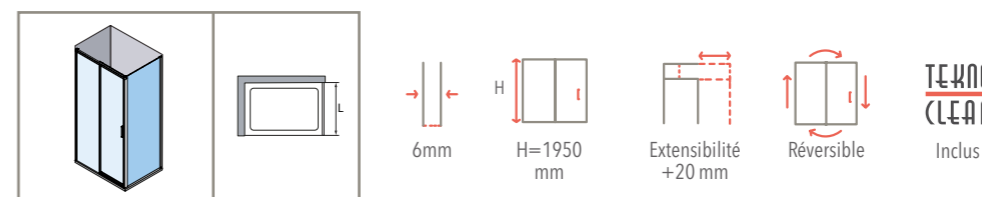

Tarif LDF-SA-310

Largeur (L) mm	Verre Transparent 6 mm				Verre Satiné Bold 6 mm	
	Argent Haute Brilliance		Noir		Argent Haute Brilliance	
	Code	PVP	Code	PVP	Code	PVP
670-690	22454011	255 €	22454013	285 €	22454012	300 €
770-790	22454021	265 €	22454023	295 €	22454022	310 €
870-890	22454031	275 €	22454033	305 €	22454032	320 €



- Tarif pour fixe latéral. Consulter tarif du frontal à la page 306.
- Il est obligatoire d'indiquer le code du produit demandé dans la commande. Aucun retour n'est admis.
- TVA non incluse dans les prix.

Coulissante / SALMA 325

PAROI POSE EN NICHE 2 PANNEAUX COULISSANTS + 2 PANNEAUX FIXES



Détails techniques

- Verre de sécurité de 6 mm.
- Extensibilité de + 15 mm pour chaque profilé mural.
- Système de libération du panneau.
- Roulements compensables en hauteur 4,5 mm.
- Système anti-chute des panneaux.
- Sans profilés inférieurs.
- Équipée de fermeture magnétique.
- Poignée Sintra de série.
- Paroi réversible.
- Teknoclean inclus.
- Finitions disponibles:



Argent Haute Brilliance Noir

À PARTIR DE:

650€

PRÉSENTATION: Finition Argent Haute Brilliance · Verre Satiné bold.

Caractéristiques

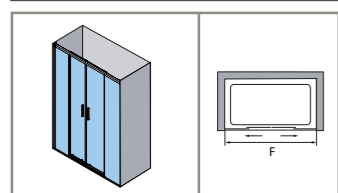

Tarif SA-325

Largeur (F) mm	Ouverture (mm)	Verre Transparent 6 mm				Verre Satiné Bold 6 mm	
		Argent Haute Brilliance		Noir		Argent Haute Brilliance	
		Code	PVP	Code	PVP	Code	PVP
1350-1380	521	22452011	650 €	22452013	675 €	22452012	695 €
1380-1410	536	22452021		22452023		22452022	
1450-1480	571	22452031	660 €	22452033	685 €	22452032	705 €
1480-1510	586	22452041		22452043		22452042	
1550-1580	621	22452051	675 €	22452053	695 €	22452052	715 €
1580-1610	636	22452061		22452063		22452062	
1650-1680	671	22452071	685 €	22452073	705 €	22452072	730 €
1680-1710	686	22452081		22452083		22452082	
1750-1780	721	22452091	695 €	22452093	715 €	22452092	740 €



- Il est obligatoire d'indiquer le code du produit demandé dans la commande. Aucun retour n'est admis.
- TVA non incluse dans les prix.

Coulissante / SALMA 320

PAROI EN ACCÈS D'ANGLE 2 PANNEAUX COULISSANTS + 2 PANNEAUX FIXES



Détails techniques

- Verre de sécurité de 6 mm.
- Extensibilité de + 15 mm par chaque profilé mur.
- Système de libération du panneau.
- Roulements compensables en hauteur 4,5 mm.
- Système anti-chute des panneaux.
- Sans profilés inférieurs.
- Équipée de fermeture magnétique.
- Poignée Sintra de série.
- Paroi réversible.
- Teknoclean inclus.
- Finitions disponibles:



Argent Haute Brilliance Noir

À PARTIR DE:

670€

PRÉSENTATION: Finition Argent Haute Brilliance · Verre Transparent.

Caractéristiques

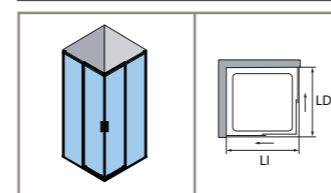

Tarif SA-320

Largeur (LlxLD) mm	Ouverture mm	Verre Transparent 6 mm				Verre Satiné Bold 6 mm	
		Argent Haute Brilliance		Noir		Argent Haute Brilliance	
		Code	PVP	Code	PVP	Code	PVP
775-790 x 775-790	401	22453011	670 €	22453013	690 €	22453012	710 €
875-890 x 875-890	472	22453021	690 €	22453023	710 €	22453022	735 €
875-890 x 675-690	407	22453031	670 €	22453033	690 €	22453032	710 €
975-990 x 675-690	449	22453041	675 €	22453043	695 €	22453042	715 €
975-990 x 775-790	477	22453051	685 €	22453053	705 €	22453052	730 €
1175-1190 x 675-690	537	22453061	695 €	22453063	715 €	22453062	740 €
1175-1190 x 775-790	560	22453071	705 €	22453073	730 €	22453072	750 €
1175-1190 x 875-890	587	22453081	715 €	22453083	740 €	22453082	760 €
1375-1390 x 675-690	628	22453091	730 €	22453093	750 €	22453092	780 €
1375-1390 x 775-790	649	22453101	740 €	22453103	760 €	22453102	795 €



- Il est obligatoire d'indiquer le code du produit demandé dans la commande. Aucun retour n'est admis.
- TVA non incluse dans les prix.

Coulissante / EDDY

2 PANNEAUX COULISSANTS + 1 PANNEAU FIXE



Détails techniques

- Paroi de douche coulissante.
- Verre sécurité de 3 mm.
- Compensation de profilé de 30 mm de chaque côté.
- Équipé de fermeture magnétique.
- Recommandé que la partie fixe soit du côté de la robinetterie
- Huit roulements par panneaux
- Paroi réversible.
- Teknoclean inclus dans le verre.

À PARTIR DE:

490€

Caractéristiques

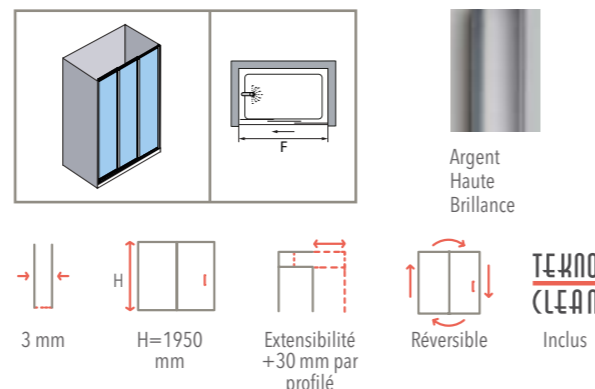

PRÉSENTATION: Finition Argent Haute Brillance · Verre Satiné Bold.

Tarif EDDY

Ref.	Largeur (F) mm	Ouverture mm	Verre Transparent 3 mm		Verre Satiné Bold 3 mm	
			Argent Haute Brillance		Argent Haute Brillance	
			Code	PVP	Code	PVP
ED-92	920-980	483	-	-	2109924	535 €
ED-96	960-1020	510	2109967	490 €	2109964	535 €
ED-100	1000-1060	537	-	-	2109004	545 €
ED-104	1040-1100	563	2109047	505 €	2109044	545 €
ED-108	1080-1140	590	-	-	2109084	545 €
ED-112	1120-1180	617	-	-	2109124	550 €
ED-116	1160-1220	643	2109167	515 €	2109164	550 €
ED-120	1200-1260	670	-	-	2109204	550 €
ED-124	1240-1300	697	2109247	520 €	2109244	565 €
ED-128	1280-1340	723	-	-	2109284	565 €
ED-132	1320-1380	750	-	-	2109324	565 €
ED-136	1360-1420	777	2109367	550 €	2109364	580 €
ED-140	1400-1460	803	-	-	2109404	580 €
ED-144	1440-1500	830	-	-	2109444	580 €



- Il est obligatoire d'indiquer le code du produit demandé dans la commande. Aucun retour n'est admis.
- TVA non incluse dans les prix.

Coulissante / EDDY LDF-ED

1 PAROIS FIXE POUR UNION LATÉRALE



Détails techniques

- Verre sécurité 6mm pour fixe latéral.
- Compensation de profilé de 25 mm.
- Fixe d'union réversible.
- Teknoclean inclus dans le verre.
- Finition disponible.



Argent Haute Brillance

ENSEMBLE À PARTIR DE:

725€

PRÉSENTATION: Finition Argent Haute Brillance · Verre Satiné Bold.

Caractéristiques

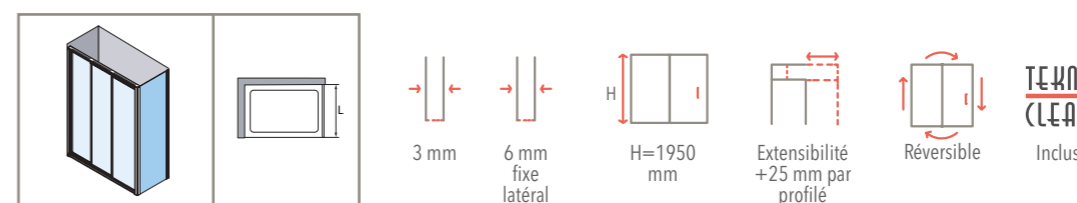

Tarif LDF-ED

Ref.	Largeur (F) mm	Verre Transparent 6mm		Verre Satiné Bold 6mm	
		Argent Haute Brillance		Argent Haute Brillance	
		Code	PVP	Code	PVP
LDF-ED-70	680-700	20097011	235 €	20097034	255 €
LDF-ED-80	780-800	20098011	245 €	20098034	265 €



- Tarif pour fixe latéral. Consulter tarif du frontal à la page 310.
- Il est obligatoire d'indiquer le code du produit demandé dans la commande. Aucun retour n'est admis.
- TVA non incluse dans les prix.



DÉCORATIONS SATINÉES/ IMAGIK

Décorations Satinées

AVEC IMPRESSION DIGITALE



Bold



Medium



Whole

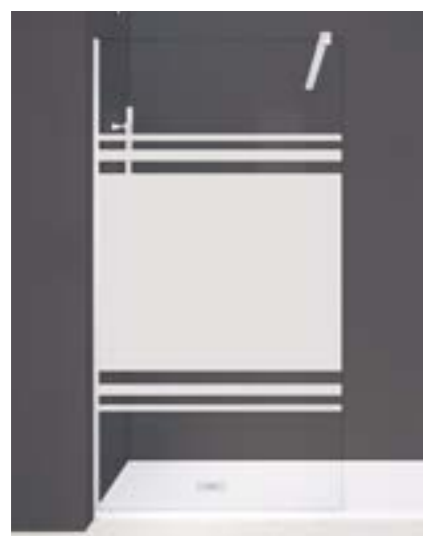

Italic



Regular



Rayas



Light



Splash

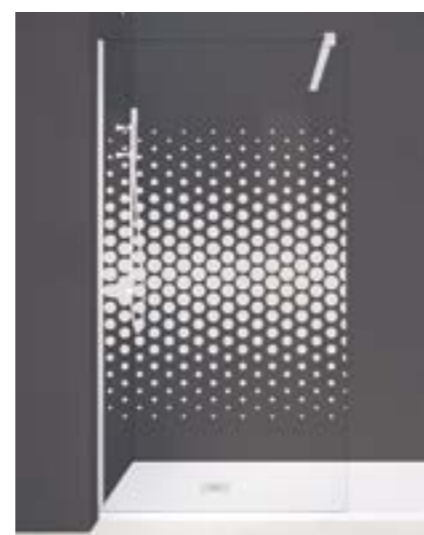

Malla

COLLECTION COMPLÈTE DANS
LE DÉCORATEUR VIRTUEL

La décoration satinée est appliquée à l'intérieur de la paroi.

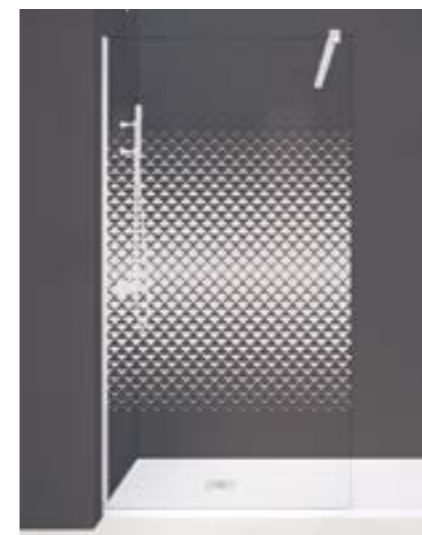

Arrow (*)



Mariposas

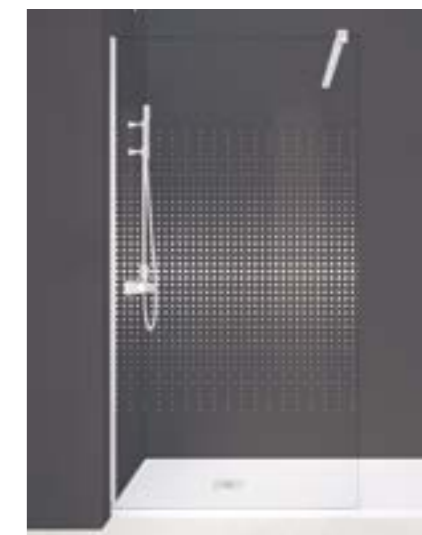

Degradé

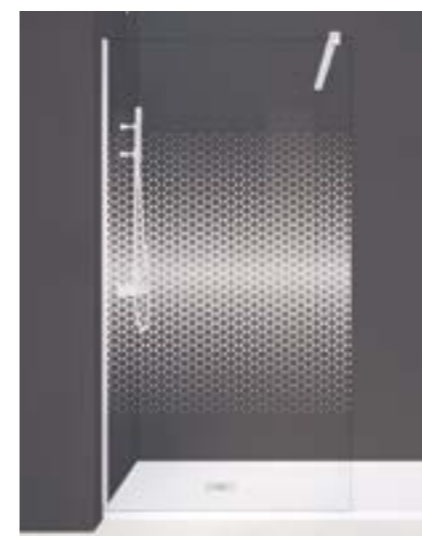

Triangle (*)



Dots (*)



POSSIBILITÉ
DE SATINÉS
PERSONNALISÉS

Personnalisé

MESURES DE DÉCORATIONS

La hauteur de la décoration est toujours fixe, aussi bien pour nos designs que pour ceux fournis par nos clients: 1150 mm.

Il n'y a pas de limites pour le verre satiné.

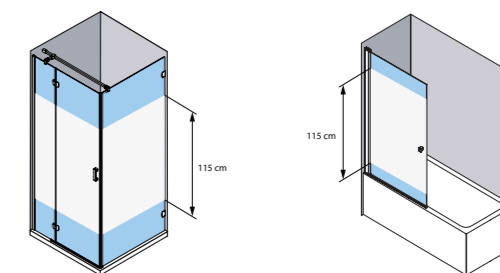

INFORMATION COMPLÉMENTAIRE

- » Satinés non disponibles pour les parois courbes par le biais du digital. La technique de sablage sera fournie uniquement que pour les parois courbées. Les décorations marquées avec (*) ne sont pas disponibles pour les courbes avec sablage.
- » Décorations présentées sur modèle Fixes One (OB-2000). Les images montrées présentent des finitions, tonalités et caractéristiques variables du résultat final. Ces images ne sont pas contractuelles pour le fabricant ou le distributeur.

Un monde de possibilités à votre portée

CARACTÉRISTIQUES

- » Impression en 6 couleurs CMYK+Blanc+Vert (CMYKWG).
- » Impression avec encres céramiques.
- » Résolution maximum d'impression utilisée 1440dpi.
- » Impression sur verre Transparent, Bleu et Gris Fumé.
- » Possibilité de décorations personnalisées. **Consulter faisabilité, devis et délais auprès de Profiltek.**
- » Impression sur tout l'ensemble de nos références sauf gamme: PMR, Stock et paroi courbée.
- » Continuité des graphiques indépendamment du nombre de verres et de la taille de l'impression de chaque modèle de parois.
- » Résistance aux rayures.
- » Possibilité de sélection entre des options multiples de couleur, contacter le Service Client.
- » Application de l'impression sur les différentes zones des parois en fonction du type de graphique.
- » Les coloris présentés sur le catalogue correspondent au côté extérieur de la paroi, différence de teinte sur le côté intérieur.

PALETTE DE COULEURS

IMAGIK offre au client la possibilité de choisir différentes alternatives: PROPOSITION D'UNE PALETTE de COULEURS et EMLACEMENT DE L'IMPRESSION. De cette façon, le client dispose de nombreuses options pour décorer ses parois comme il le désire, **sous réserve de validation de notre Service Technique.**

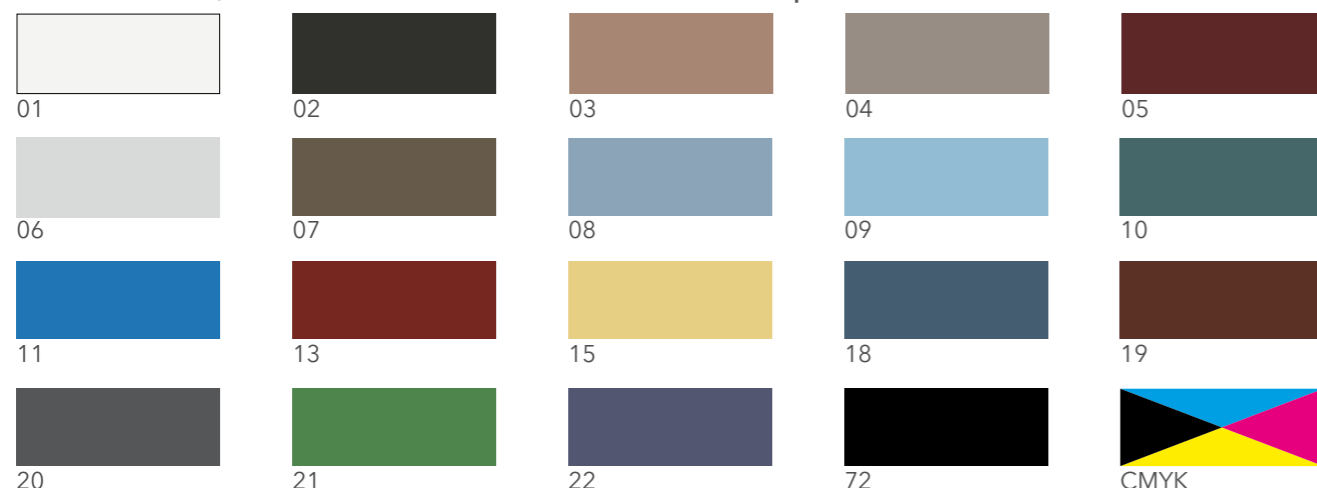

Encres disponibles pour verre Gris Fumé: ref.01 et 72. / Encres disponibles pour verre Bleu: ref.01 et 11.

Emplacements possibles d'impression

IMAGIK permet d'appliquer l'image choisie dans toutes nos thématiques sur les différentes zones des parois. En fonction des motifs choisis par le client, il est possible d'intégrer l'image dans la partie centrale, inférieure et supérieure, ou même sur la totalité du verre.

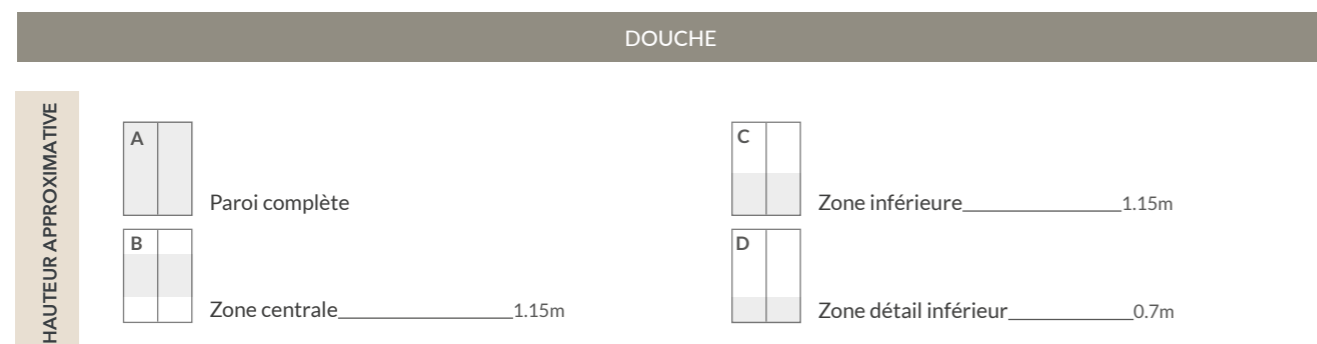

PIONNIERS DANS L'IMPRESSION DIGITALE

AVIS!

- » Imagik n'est pas disponible pour la série PMR, Stock et paroi courbée.
- » L'impression digitale est réalisée sur la partie intérieure du verre des parois.
- » L'impression digitale n'est pas proposée en modèles de parois courbes.
- » Les graphiques s'appliqueront de gauche à droite selon la configuration et le modèle de parois sélectionné (vue depuis l'extérieur des parois).
- » Pour pouvoir imprimer un verre, celui-ci doit mesurer plus de 250 mm de largeur. Pour toutes autres limitations, consultez chaque série ou modèle de parois.
- » Les dimensions des surfaces d'impression sont approximatives.
- » Les couleurs montrées sur les graphiques du catalogue ou sur le site web sont simplement indicatives. Après l'application de couleurs translucides, les tons peuvent être modifiés par quelques facteurs, comme le degré d'opacité propre à chaque couleur, la tonalité du fond où est appliquée l'image ou l'intensité de la lumière devant ou derrière le verre.
- » Tout produit n'apparaissant pas dans le catalogue, sera traité comme produit spécial et fera l'objet d'un devis et d'un délai de livraison spécifique communiqué par Profiltek. En cas de personnalisation, consulter le tarif de chaque série.
- » Les décor en quadrichromie ne sont pas disponibles pour les verres Gris Fumé et Bleu.

APPLICATION DE L'IMAGE SUR LA PAROI

L'impression d'une image sur la paroi ne la couvre pas entièrement, mais se limite à une zone déterminée. Cette zone peut être A, B, C ou D et elle est déterminée par la largeur de la paroi demandée par le client. Voir page 314.

Il est important de savoir que le processus d'impression Imagik commence toujours de gauche à droite, vue de l'extérieur, peu importe la configuration de la paroi.

À TENIR EN COMPTE

- » Le fond bleu des graphiques représente un verre transparent. Voir exemple 1. Les graphiques type A sont imprimés depuis la partie inférieure du verre en couvrant la totalité de la paroi. Voir exemple 2.
- » L'impression digitale des parois Vita, Wind, Nell, Hit, et Keisy montre une superposition des panneaux, ce qui génère un effet visuel qui fait que la zone en superposition imprimée apparaît plus sombre. Cela est dû à la superposition de zones de couleurs translucides. Voir exemple 3.
- » La taille de la hauteur de la zone imprimée dénommée "A", "B", "C" et "D" est la même pour baignoire et pour douche. Voir un exemple 4.
- » En cas des graphiques Relax, Siluetas et Leaves, des hauteurs spéciales inférieures à 1800 mm ne seront pas proposées. Ces graphiques sont disponibles seulement en paroi de douche. Voir exemple 5.
- » Tenir en compte que la continuité peut être interrompue par les profilés en aluminium. Dans ce cas, l'impression digitale ne tiens pas compte des espaces sur verre cachés par les profilés.
- » En cas de graphiques avec des grandes masses de couleur, peut surgir un effet dénommé "champ de football". Un effet normal, où on peut légèrement apercevoir les passages des têtes d'impression.

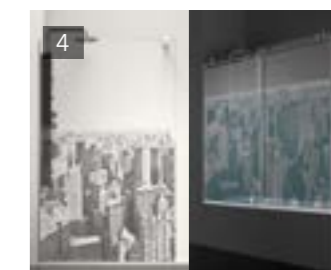

Gamme décors

COSMOPOLITA VENDOME I



A Ref. COS-14-72

A Ref. COS-14-01

*Disponible seulement pour fixes OV et OT.

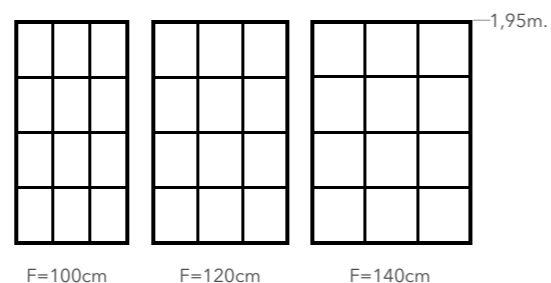

⚠ En dehors de ces 3 dimensions et de ces modèles, plus value ATYPIQUE 6.

COSMOPOLITA VENDOME IV



A Ref. COS-23-72

A Ref. COS-23-01

*Disponible seulement pour fixes OV et OT.

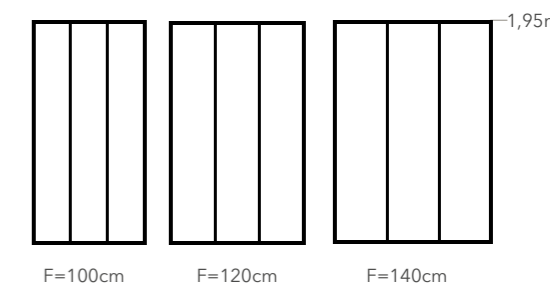

⚠ En dehors de ces 3 dimensions et de ces modèles, plus value ATYPIQUE 6.

COSMOPOLITA VENDOME II



A Ref. COS-15-72

A Ref. COS-15-01

*Disponible seulement pour fixes OV et OT.

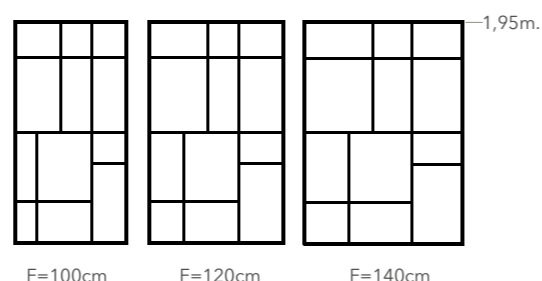

⚠ En dehors de ces 3 dimensions et de ces modèles, plus value ATYPIQUE 6.

COSMOPOLITA VENDOME V



A Ref. COS-24-72

A Ref. COS-24-01

*Disponible seulement pour fixes OV et OT.

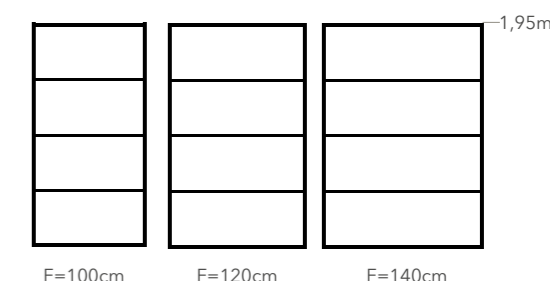

⚠ En dehors de ces 3 dimensions et de ces modèles, plus value ATYPIQUE 6.

COSMOPOLITA VENDOME III

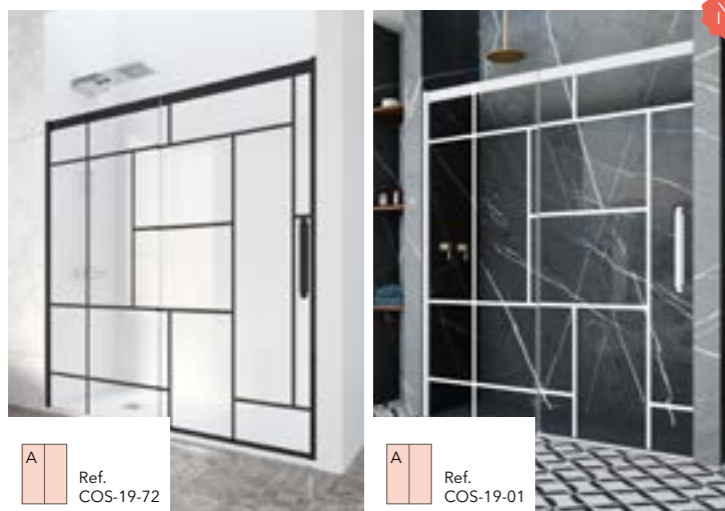

A Ref. COS-19-72

A Ref. COS-19-01

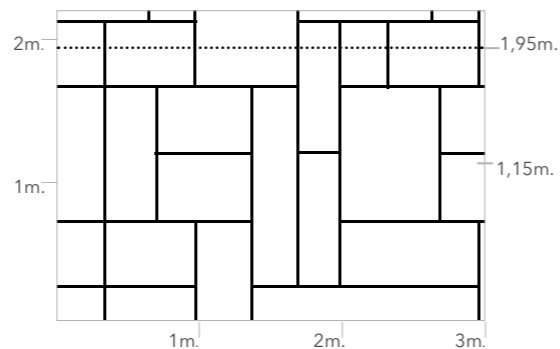

COSMOPOLITA VENDOME VI



A Ref. COS-25-72

A Ref. COS-25-01

*Disponible seulement pour fixes OV et OT.

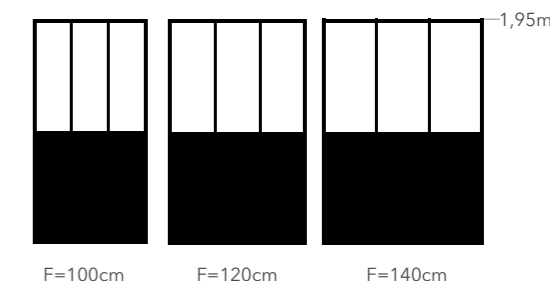

⚠ En dehors de ces 3 dimensions et de ces modèles, plus value ATYPIQUE 6.

Gamme décors

COSMOPOLITA VENDOME I NORDIC

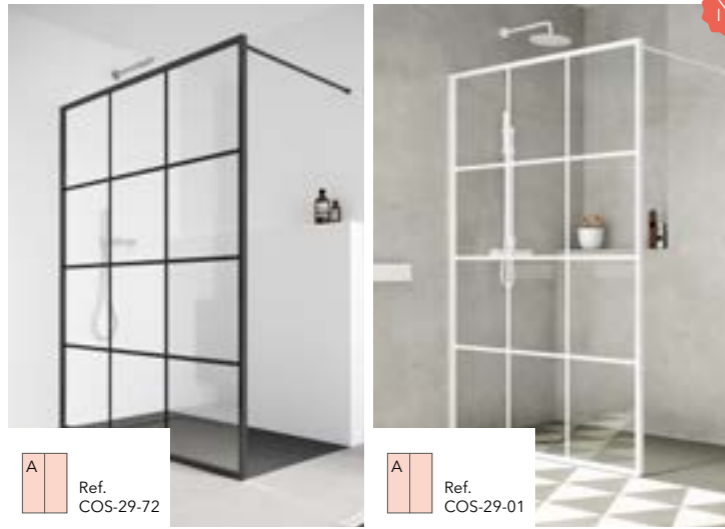

A Ref. COS-29-72

A Ref. COS-29-01

*Disponible seulement pour Fixe Nordic 2001.

*Le fond bleu des graphiques représente un verre transparent.

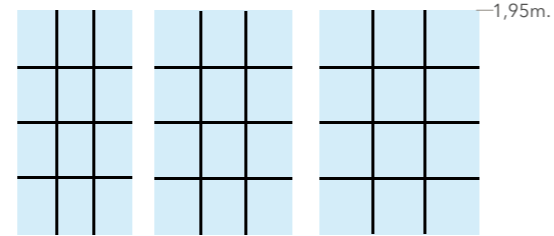

F=100cm F=120cm F=140cm

⚠ En dehors de ces 3 dimensions, plus value ATYPIQUE 6.

COLLECTION COMPLÈTE DANS LE DÉCORATEUR VIRTUEL

COSMOPOLITA RITUAL



A Ref. COS-22-99

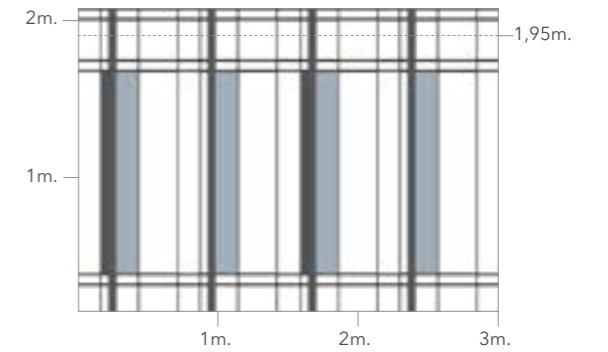

COSMOPOLITA VENDOME IV NORDIC

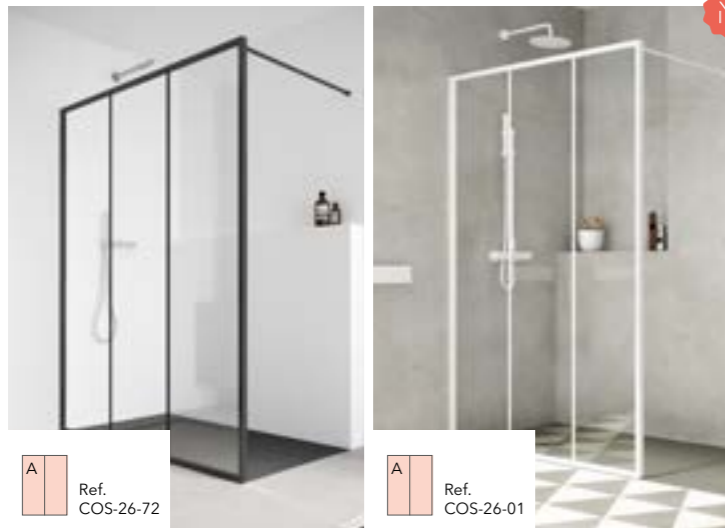

A Ref. COS-26-72

A Ref. COS-26-01

*Disponible seulement pour Fixe Nordic 2001.

*Le fond bleu des graphiques représente un verre transparent.

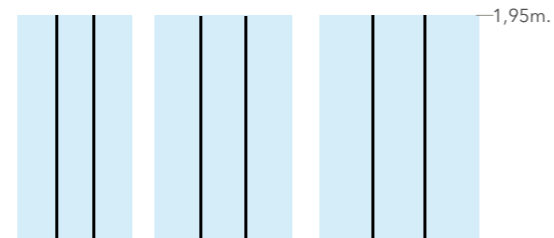

F=100cm F=120cm F=140cm

⚠ En dehors de ces 3 dimensions, plus value ATYPIQUE 6.

COSMOPOLITA RANDOM



A Ref. COS-21-99

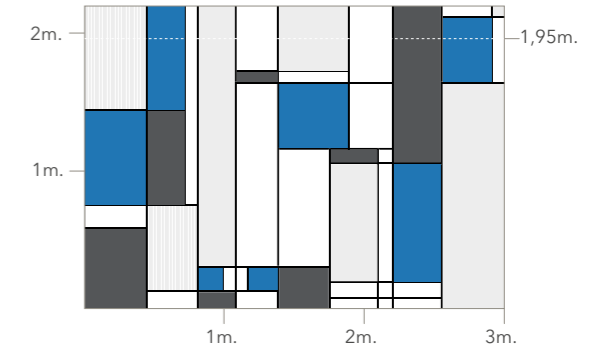

COSMOPOLITA VENDOME V NORDIC

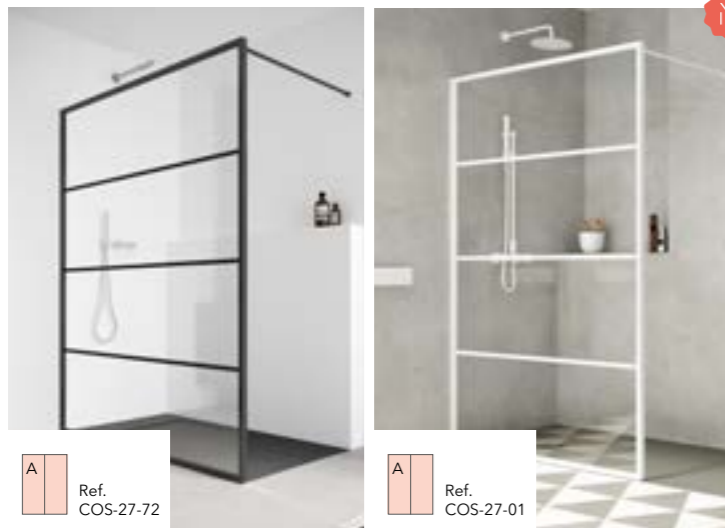

A Ref. COS-27-72

A Ref. COS-27-01

*Disponible seulement pour Fixe Nordic 2001.

*Le fond bleu des graphiques représente un verre transparent.

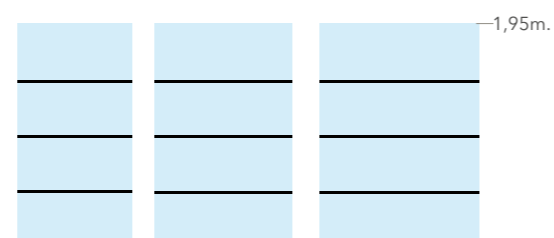

F=100cm F=120cm F=140cm

⚠ En dehors de ces 3 dimensions, plus value ATYPIQUE 6.

COSMOPOLITA PATCHWORK



A Ref. COS-20-72

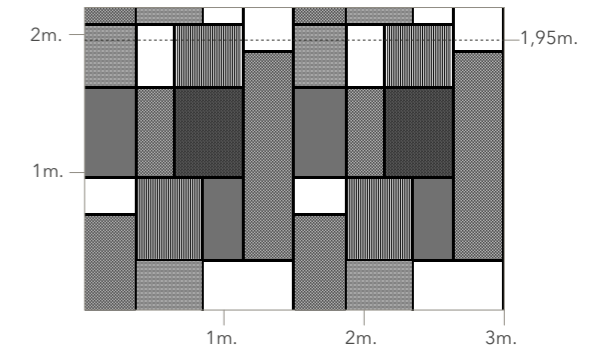

Gamme décors

TEXTURE PUNTS



A B Ref. TEX-09-01

*Le fond bleu des graphiques représente un verre transparent.

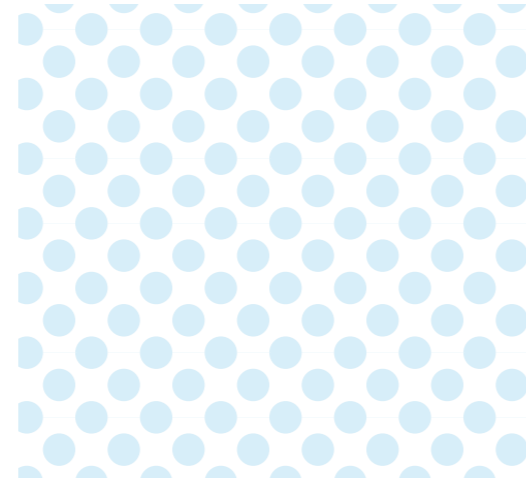

Échelle réelle

TEXTURE PARALEL



A B Ref. TEX-10-18



Échelle réelle

TEXTURE HEXA



A B Ref. TEX-11-08

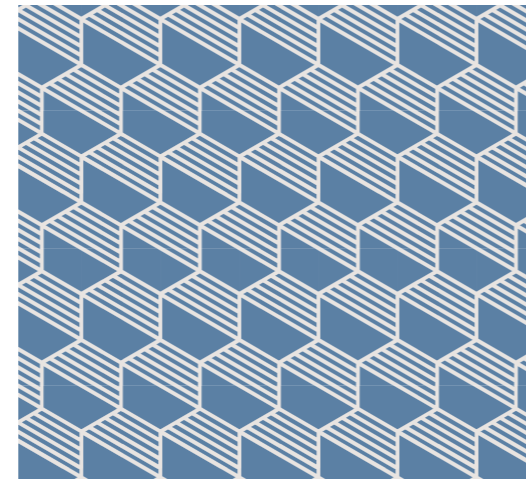

Échelle réelle

COLLECTION COMPLÈTE DANS LE DÉCORATEUR VIRTUEL

TEXTURE ISOMETRIC



A B Ref. TEX-12-04

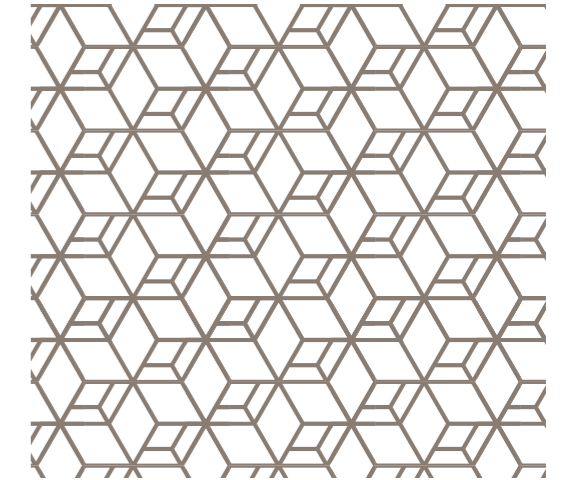

Échelle réelle

TEXTURE NET



A B Ref. TEX-13-20

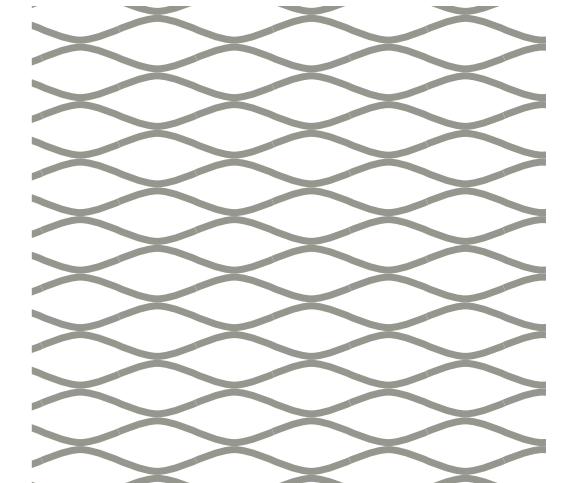

Échelle réelle

TEXTURE TISSUE



A B Ref. TEX-02-03

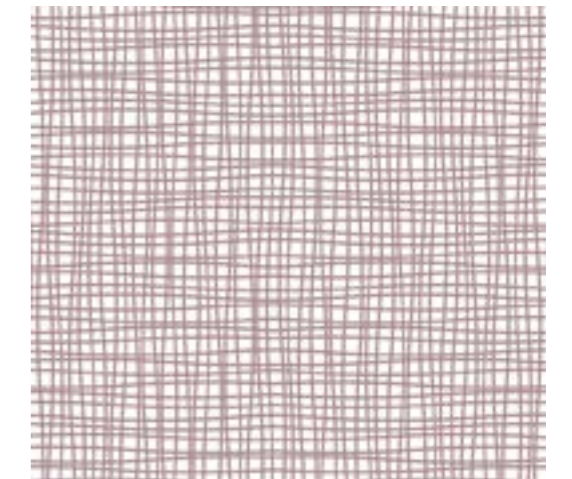

Échelle réelle

Gamme décors

TEXTURE DROP



*Il n'est pas disponible en 06 ou 07

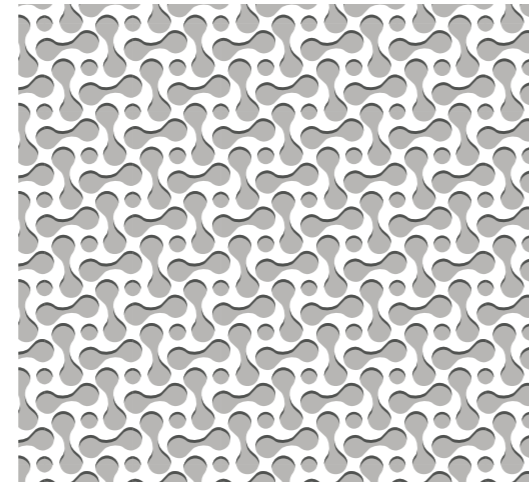

Échelle réelle

TEXTURE DENIM

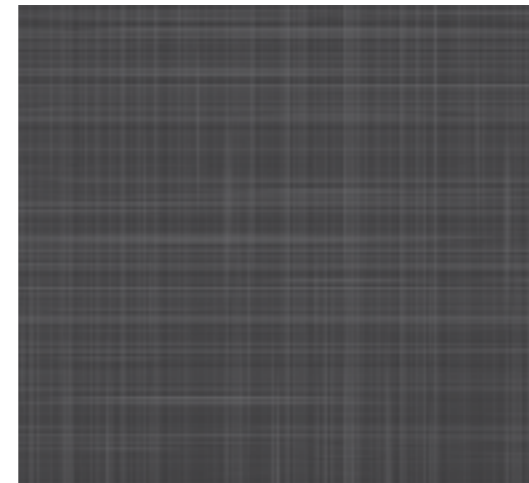

Échelle réelle

TEXTURE MOSAIC

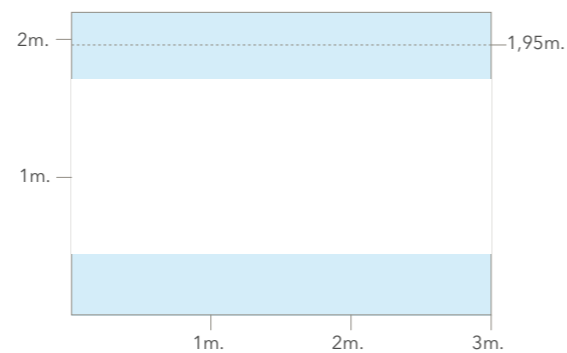

*Le fond bleu des graphiques représente un verre transparent.

COLLECTION COMPLÈTE DANS LE DÉCORATEUR VIRTUEL



TEXTURE CAPITONÉ

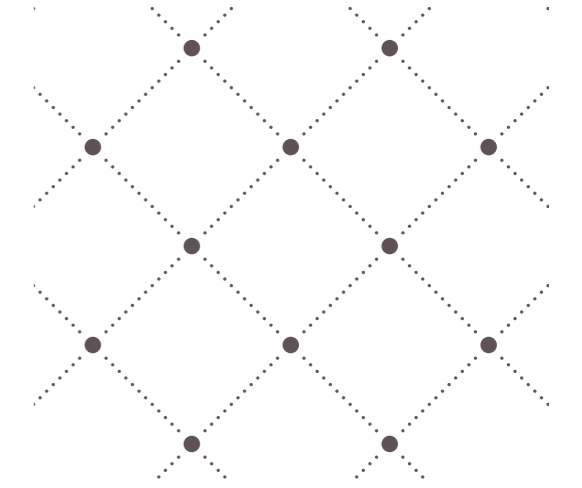

Échelle réelle

TEXTURE GUM

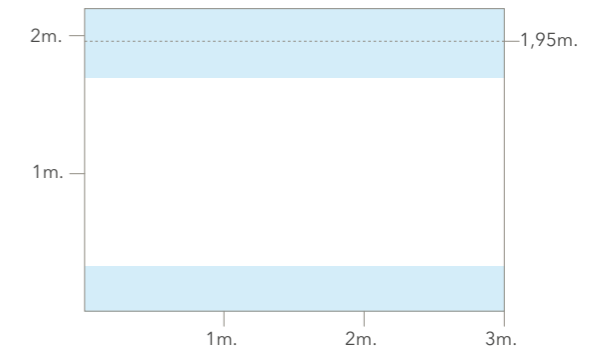

*Le fond bleu des graphiques représente un verre transparent.

TEXTURE TILES

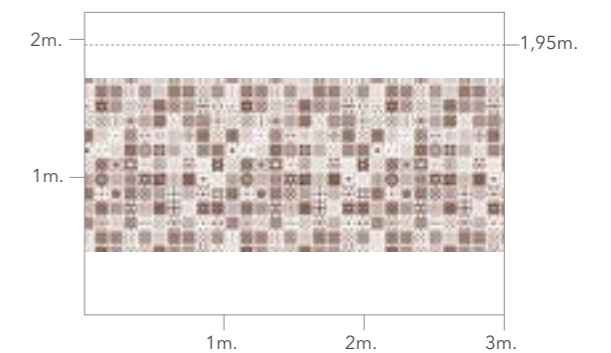

Gamme décors

NATURAL ZEN



D Ref. NA-06-004

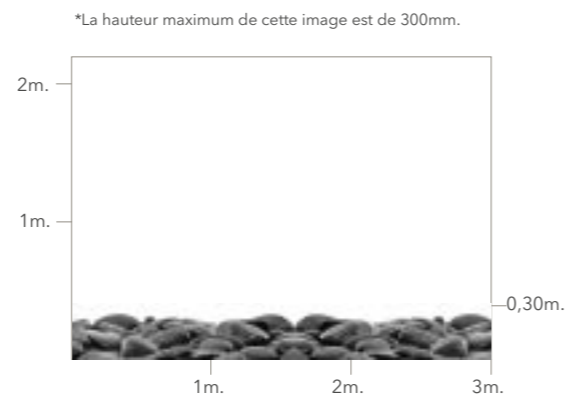

COLLECTION COMPLÈTE DANS LE DÉCORATEUR VIRTUEL



NATURAL ENREDO



B C Ref. NA-03-0206

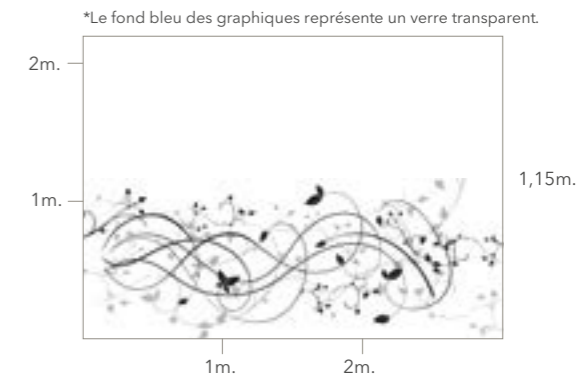

Ref: NA-03-0107 NA-03-0111 NA-03-0206

NATURAL BRUMA



C Ref. NA-09-02

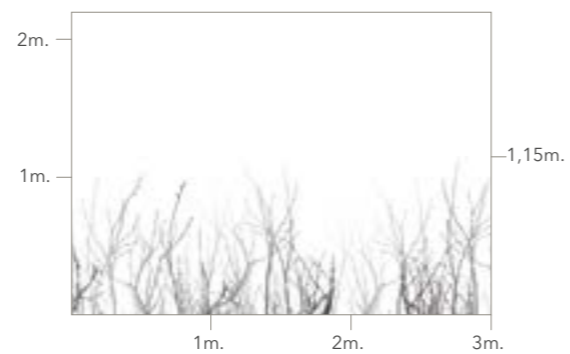

NATURAL BAMBÚ



C Ref. NA-02-0102

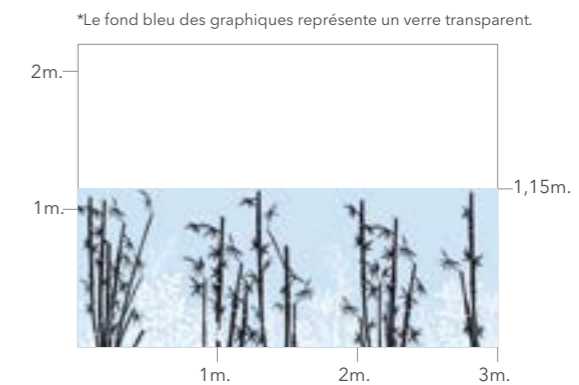

CLASIK FOG



B C Ref. CL-10-02

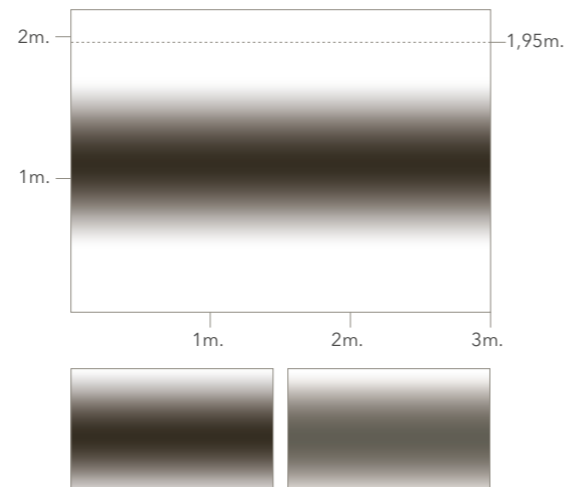

Ref: CL-10-02 CL-10-07

FASHION CHICAS



B C Ref. FA-02-02



FOREVER ARROW

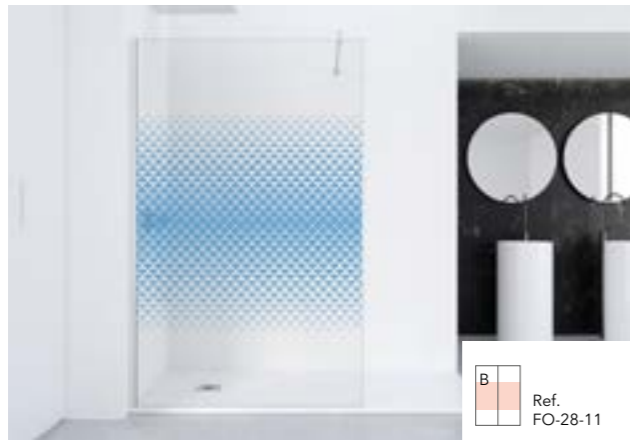

FOREVER MEDIUM



FOREVER BOLD



FOREVER WHOLE



FOREVER ITALIC



FOREVER MALLA



FOREVER REGULAR



FOREVER LIGHT



FOREVER DIGIT



FOREVER RAYAS



FOREVER DEGRADÉ

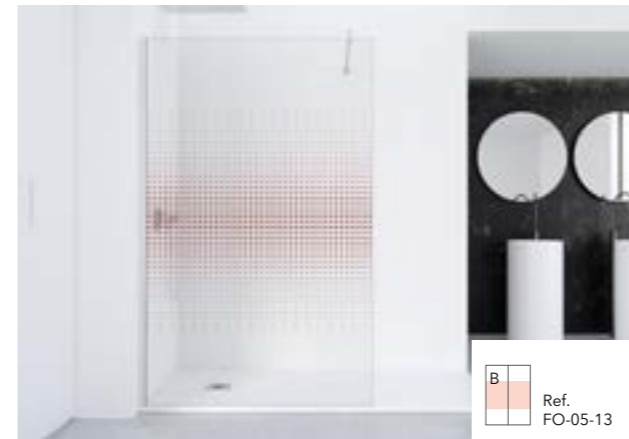

FOREVER VOLUTAS



FOREVER SPLASH



FOREVER DOTS



FOREVER TRIANGLE

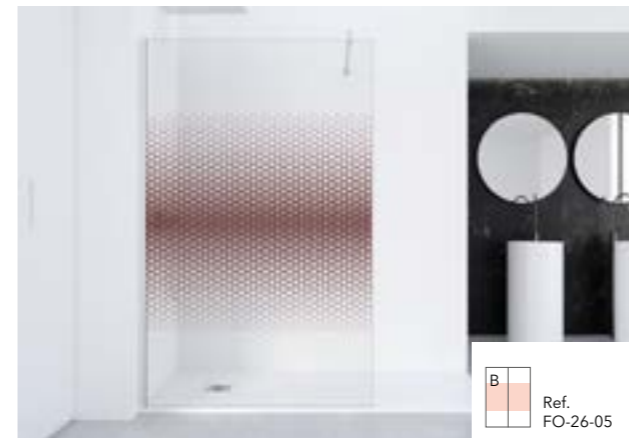

COLLECTION COMPLÈTE DANS
LE DÉCORATEUR VIRTUEL



INFC Ték

- 332** Barres stabilisatrices
- 338** Profilé embellisseur
- 339** Cas de paroi atypique. Emballages spéciaux
- 340** Profilés orientables
- 342** Vidéos de montage
- 344** Prise des mesures
- 346** Profilés complémentaires standards
- 349** Bon de commande
- 350** Conditions générales de vente

Barre stabilisatrice multiposition

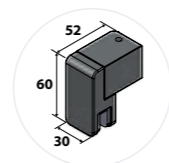

CARACTÉRISTIQUES

- Une seule barre pour les épaisseurs de 6, 8, 10 et 12 mm disponible.
- Adaptable à la longueur de l'espace. Fournie avec une longueur d'1m à découper sur place.
- Pour des dimensions de longueurs supérieures, il est possible d'augmenter la longueur de la barre jusqu'à 1,3m sur demande.
- En cas d'une barre de mur-mur, la longueur de la barre est de 2000 mm. Pour les mesures supérieures il est possible d'augmenter la longueur de la barre jusqu'à 2500 mm. Il est essentiel de l'indiquer dans la commande.
- Finition Chrome.
- Une seule barre qui offre des positions multiples: ANGULAIRE (à droite et à gauche) ou DROITE.

BARRE POSITION ANGULAIRE : L ≤ 700 mm

BARRE POSITION DROITE: L > 700mm



POUR PROFILÉS:

POUR PROFILÉ:

BARRES MULTIPOSITION POUR FIXES

BARRES STABILISATRICES MULTIPOSITIONS. AUTRES CONFIGURATIONS

BARRE STABILISATRICE FIXES NORDIC

Blanc Mat Argent Haute Brillance Or Mat Noir

Barre multipositions uniquement disponible pour Fixes Nordic.

BARRE VANITY

Blanc Mat Chrome Noir Or Mat

Uniquement disponible pour Série Vanity.

BARRE LED LYON

Chrome Noir

Uniquement disponible pour Fixes One

BARRE STABILISATRICE + LUMINAIRE LED ILLUMINEZ VOTRE ESPACE DOUCHE!

BARRE STABILISATRICE MULTIPOSITION MUR-VERRE



Détail barre stabilisatrice. Barre articulée qui s'adapte à l'espace de douche. Articulé, redécoupable et adaptable à différentes positions.



Chrome

Noir

Blanc Mat

Or Mat



Barre redécoupable et articulée pour installation dans différentes positions. Pour des dimensions importantes, il est possible d'augmenter la longueur de la barre jusqu'à 1,3 m sur demande. Barre multiposition incluse dans toutes les séries sauf Vanity et Fixes Nordic.

Dimension	Finition	Réf./Code	P.V.P
1000 mm	Chrome	80104114	100 €
	Blanc Mat	80104119	
	Noir	80104113	
	Or Mat	80104112	
1300 mm	Chrome	80104414	100 €
	Blanc Mat	80104419	
	Noir	80104413	
	Or Mat	80104412	

TVA non incluse.

BARRE STABILISATRICE LED LYON



Chrome

Noir

Finition	Réf./Code	P.V.P
Chrome (1000mm)	80104514	420 €
Noir (1000mm)	80104513	
Chrome (1500mm)	80104614	420 €
Noir (1500mm)	80104613	

Uniquement disponible pour Fixes One.

TVA non incluse.

BARRE STABILISATRICE "T" NORDIC

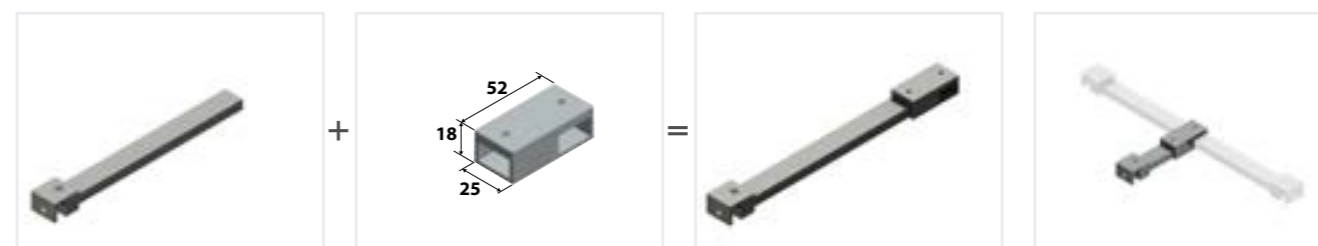

TVA non incluse.

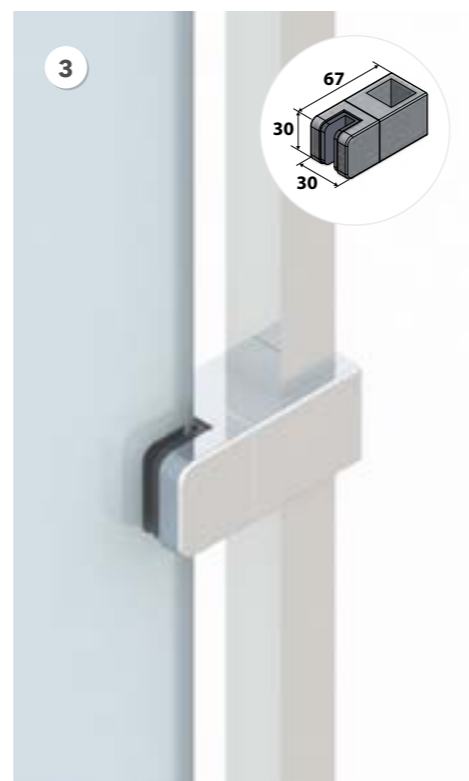

1. Détail barre mur-mur T. Barre stabilisatrice spéciale, recommandée pour les compositions fixes + pliables.

2. Détail barre verre-plafond. Barre stabilisatrice spéciale, recommandée pour les fixes.

3. Détail barre Côté Verre-plafond. Barre stabilisatrice spéciale, recommandée pour les fixes.

Barres pour fixation horizontale.

Barre Verre-Verre (1000mm)	Finition	Réf./Code	P.V.P
	Chrome	80104214	145 €
	Blanc Mat	80104219	
	Noir	80104213	
	Or Mat	80104212	200 €
Barre Ensemble T (1000 mm)	Finition	Réf./Code	P.V.P
	Chrome	80104314	142 €
	Blanc Mat	80104319	
	Noir	80104313	
	Or Mat	80104312	169 €
Barre Mur-Mur (2000 mm) (Recommandé pour fixes)	Finition	Réf./Code	P.V.P
	Chrome	80104714	120 €
	Blanc Mat	80104719	
	Noir	80104713	
	Or Mat	80104712	165 €
Barre Mur-Mur T (2000 mm) (Recommandé pou compositions avec portes battantes)	Finition	Réf./Code	P.V.P
	Chrome	80104814	140 €
	Blanc Mat	80104819	
	Noir	80104813	
	Or Mat	80104812	190 €

L'ensemble n'est servi qu'avec des pièces de 6 et 8 mm. Pièce de 10 mm à part (04014713). Pièce de 12 mm à part (04015713).

TVA non incluse.

Barres pour fixation verticale.

Barre Côté Verre-plafond (2500 mm)	Finition	Réf./Code	P.V.P
	Chrome	80104914	160 €
	Blanc Mat	80104919	
	Noir	80104913	
	Or Mat	80104912	220 €
Barre Sol-plafond (2500 mm)	Finition	Réf./Code	P.V.P
	Chrome	80105014	255 €
	Blanc Mat	80105019	
	Noir	80105013	
	Or Mat	80105012	315 €
Barre Verre-plafond (1000 mm)	Finition	Réf./Code	P.V.P
	Chrome	80105114	145 €
	Blanc Mat	80105119	
	Noir	80105113	
	Or Mat	80105112	170 €

Ce type de barres nécessite un assemblage optimal pour garantir la stabilité de la paroi.

TVA non incluse.

Profilé embellisseur



Profilé embellisseur disponible en: Chrome, Argent, Noir, Blanc, Blanc Mat et Or Mat.

Cas des parois atypiques

<p>ATYPIQUE 1</p> <p>H ≈ 1950 mm Fixe latéral sur mur Fixe en alignement sur mur</p>	<p>ATYPIQUE 2</p> <p>Arrondi Panneaux non uniformes Poignée / pommeau en autre position</p>
<p>ATYPIQUE 3</p> <p>Fixe avec découpe Verre irrégulier avec biais Profils orientables (Voir à la page 338)</p>	<p>ATYPIQUE 4</p> <p>Avez-vous besoin d'une solution spéciale?</p> <p>Ne vous inquiétez pas, chez Profiltek nous sommes là pour vous aider, faites-nous part de vos besoins et notre Service Client vous proposera la meilleure solution.</p>
<p>ATYPIQUE 5 - KONVERT</p> <p>Etagère avec découpe Fixe en alignement sur mur Ouverture sur fixe latéral</p>	

Emballages spéciaux de grands formats pour des livraisons de qualité

TRANSPORT SPÉCIAL AVEC CHEVALET

Chez Profiltek, nous plaçons la sécurité avant tout, c'est pourquoi tout verre qui dépasse la norme de 1200 mm de longueur, nous l'emballons différemment du reste, en le transportant dans un emballage sur mesure qui nous garantit la plus grande fiabilité pour nos produits et pour nos clients.

En fonction des caractéristiques du produit, nous utiliserons l'une de ces deux options d'expédition:



Profils orientables ATYPIQUE 3



Profils orientables pour des solutions de 90° à 270°. Disponible en Blanc, Argent Haute Brillance et Noir.



DISPONIBILITÉ SELON LES SÉRIES

	BLANC	ARGENT HAUTE BRILLANCE	NOIR
FIXES OT/OV	✓	✓	✓
VANITY		✓	✓
GALLERY			✓
ARCOIRIS PLUS	✓	✓	✓
SPÉCIALES	✓	✓	✓
PMR	✓	✓	✓

Pour d'autres séries, consulter le Service Technique.

EXEMPLES DE CONFIGURATION AVEC DES PROFILS

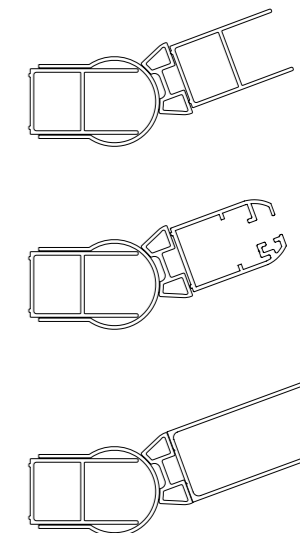

MESURES GÉNÉRALES

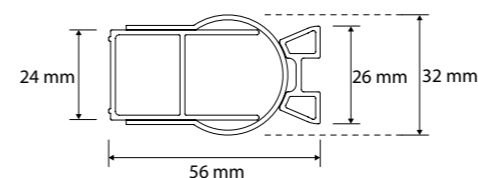

L'ensemble de profils droits a une mesure de 56 mm. La largeur du profilé mural est de 24 mm, tandis que le profilé marquant les degrés a une largeur de 26 mm. Le diamètre du profilé circulaire est de 32 mm.

POSITIONS

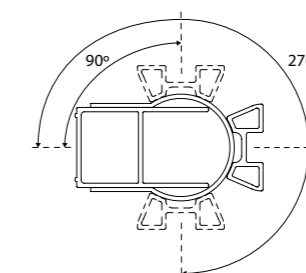

Les positions que les profils peuvent adopter vont de 90° à 270°.

COMPENSATION

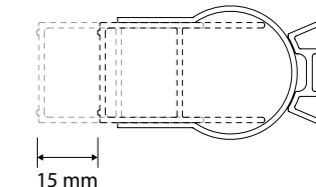

La compensation permise par les profils orientables est de 15 mm.

⚠ DIMENSIONS DE LA PAROI: X ≠ Y

LA POSITION DE L'ENSEMBLE DE PROFILS À ANGLES DOIT ÊTRE TENUE EN COMPTE DANS LA PRISE DE MESURES X ≠ Y

Pour des espaces aux mêmes dimensions (M), la taille de la paroi peut varier comme indiqué dans le schéma, les dimensions X et Y dépendent des degrés du receveur de douche.

Il faut indiquer les côtes des murs existants.

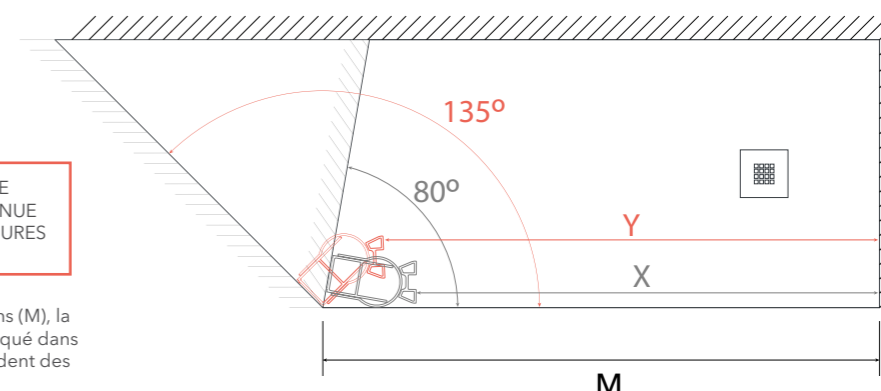

Vidéos de montage de nos parois

FIXES NORDIC



FN-2001
youtu.be/aPfBoitKJNw



FN-2002
youtu.be/yTOVY52QWbc



FN-2015
youtu.be/ubhLFDN-JcY



FIXES ONE



OT-2000
youtu.be/MLchS8FLgss



OL-2000
youtu.be/LyIOxBwGXO4



AC-240
youtu.be/MKVZuuKVa7s



VA-250
youtu.be/Yo7lsmducw

KEISY



KE-210
youtu.be/mxyQEi-mFts



KE-205
youtu.be/7mp8kwUzbBl



KE-206
youtu.be/OAmjT02Eajs

NEWGLASS BATTANTE



NG-205
youtu.be/dt-UMY4vkrU



NG-206
youtu.be/Y_jRF18qT-o



NG-210
youtu.be/L9EjgRCwK_s

ARCOIRIS PLUS BATTANTE / PLIABLE



AC-210
youtu.be/e0ZB4x889p0



AC-220
youtu.be/W1qLVj6sMcA



AC-218
youtu.be/of8pMDkij-Y

DÉCOUVREZ SUR NOTRE SITE YOUTUBE
LES VIDÉOS DE MONTAGE D'UNE
SELECTION DE NOS PAROIS



CANAL YOUTUBE:
youtube.com/channel/UCN9UJ9Kb-
foXQ-vcQmc4FPBw

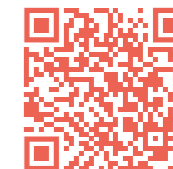

VITA



VA-216
youtu.be/dgGZoQvM4M



VA-210
youtu.be/LcU9Xdzvf3s



VA-220
youtu.be/fdqhwe6fyyI



VA-250
youtu.be/Yo7lsmducw

HIT



HI-210
youtu.be/yhCVHiMRZGQ



HI-216
youtu.be/71XptkudQnM



HI-220
youtu.be/AkaakH9cdY4

WIND



WI-210
youtu.be/3U1NDxThY1U



WI-220
youtu.be/6kvLpHD53no

KONVERT



KONVERT HIT
https://youtu.be/-U9letNIHIE

Prise des mesures du receveur de douche

DANS TOUS LES CAS

RECEVEUR TYPE ACRYLIQUE AVEC ANGLE VIF

- Nous prenons la mesure du bord au mur, comme illustré dans la figure:

RECEVEUR TYPE ACRYLIQUE AVEC ARRONDI

- Nous prenons la mesure de l'arrondi au mur comme illustré dans la figure:

Note: Indiquer les cotes en mm.

SELON LA FORME DU RECEVEUR

ENTRE MURS

- La mesure est prise sur 3 points différents:

RECEVEURS ANGULAIRES

- Prendre la mesure de la partie extérieure du receveur au mur, comme illustré dans la figure:

RECEVEURS PENTAGONAUX

- Prendre la mesure de la partie extérieure du receveur au mur sur les 5 points indiqués dans la figure:

RECEVEURS ARRONDIS

- Prendre la mesure de la partie extérieure du receveur au mur et la mesure de la diagonale du receveur, comme illustré dans la figure:

RECEVEURS ARRONDIS

- Si les murs ne sont pas bien à l'équerre, il faut ajouter la mesure illustrée dans la figure à celles qui ont été prises antérieurement:

DÉCOUPE EN PENTE

- Prendre les mesures et degrés indiqués:

Prise des mesures: douche à l'italienne

⚠
VEUILLEZ INDIQUER DANS LA COMMANDE SI LA PAROI EST À INSTALLER SUR UNE DOUCHE À L'ITALIENNE

Les dimensions à indiquer doivent comprendre l'ensemble des éléments extérieurs au sol de la paroi.

• La mesure (F ou L) qui est demandée pour la paroi est la mesure totale et elle inclut le profilé de base qui dépasse les verres (voir image):

INDICATIONS SPÉCIFIQUES

• Pour les douches à l'italienne, si vous voulez que le verre tombe sur la ligne de séparation entre le receveur et le reste du sol, il faut l'indiquer dans la commande pour que nous fabriquions la paroi à la bonne mesure:

Dans ce cas, le verre est positionné sur la jonction du carrelage et du receveur: **(indiquer impérativement sur la commande)**

Dans ce cas, le verre est à l'intérieur du receveur: **(il n'est pas nécessaire de le préciser sur la commande)**

Profils complémentaires Standard

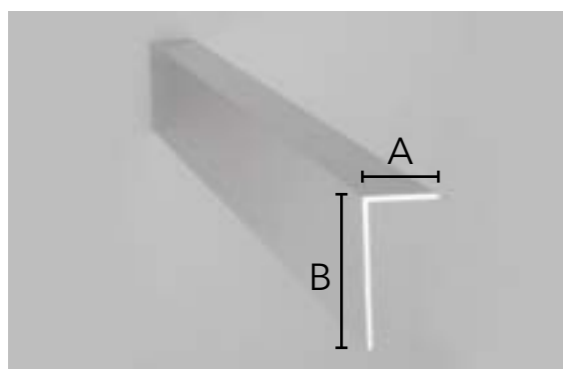

Angles (PANG)

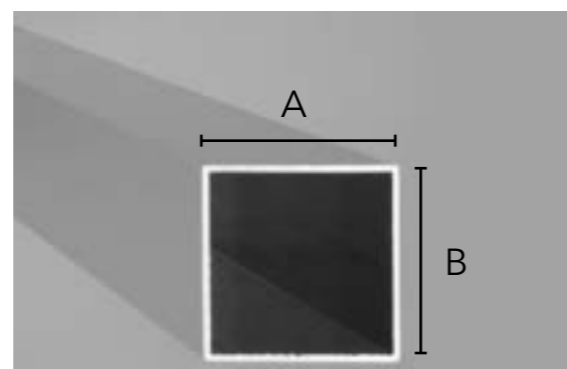

Carrés (PCUAD)

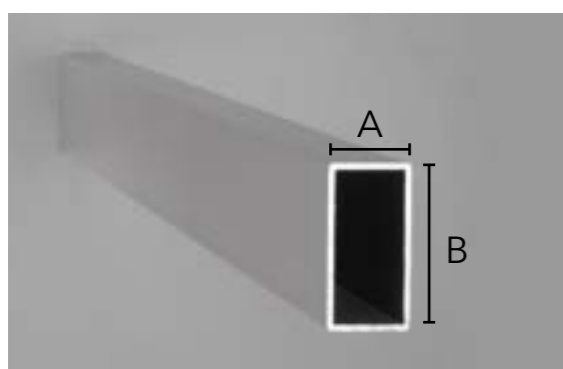

Rectangulaires (PRECT)

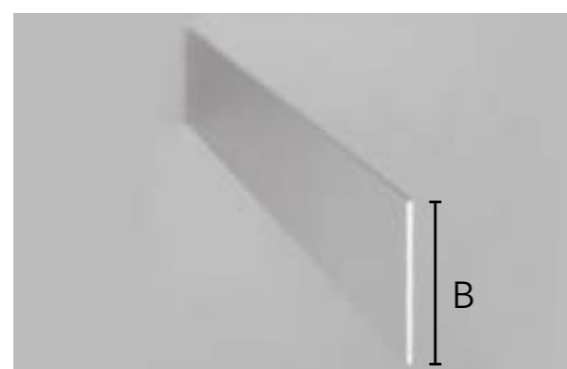

Platine (PPLET)

	Réf.	Mesure (mm) AxB	Prix du metre lineaire (€/m.l.)					Blanc Mat
			Blanc	Argent	Chrome 6063	Argent Haute Brillance	Noir	
Angles	PANG-20	20 x 20	16 €	22 €	34 €	27 €	34 €	34 €
	PANG-4/2	40 x 20	16 €	22 €	34 €	27 €	34 €	34 €
	PANG-40	40 x 40	16 €	22 €		27 €		
	PANG-60	60 x 60	16 €	22 €	34 €	27 €		34 €
Carrés	PCUAD-20	20 x 20	22 €	27 €	38 €**	34 €	38 €	
	PCUAD-40	40 x 40	22 €	27 €	39 €	34 €	39 €	39 €
	PCUAD-60	60 x 60	27 €	34 €	45 €	39 €	45 €	45 €
Rectangulaires	PRECT-20	20 x 10	22 €	27 €	39 €	34 €	39 €	
	PRECT-30	30 x 15	22 €					
	PRECT-40	40 x 20	22 €	27 €	39 €	34 €	39 €	
	PRECT-6/2	60 x 20	22 €	27 €	39 €	34 €		39 €
	PRECT-6/4	60 x 40	27 €	27 €		34 €		
	PRECT-80	80 x 40	27 €	34 €	45 €	39 €	45 €	45 €
	PRECT-100	100 x 40	27 €	34 €	45 €	39 €	45 €	45 €
PRECT-120	120 x 40	34 €	39 €	50 €	45 €	50 €	50 €	
Platine	PPLET-25	25 x 2	16 €*	16 €	22 €		22 €	22 €

* Disponible seulement en Blanc
** Disponible seulement en 6463.

TVA non incluse.

Cache-profilé normalisé

Réf. Bouchon Carré	Dimensions (mm)			Epaisseur tube (mm)	Blanc	Gris	Noir	PVP
	A x B	C	D					
	20 x 20	20 x 20	8	18	1 - 2,5	04012301	04012304	04012313
40 x 40	40 x 40	7	19,5	1 - 2,5	04012401	04012404	04012413	2 €
60 x 60	60 x 60	7	17	1,5 - 2,5	04012501	04012504	04012513	3 €

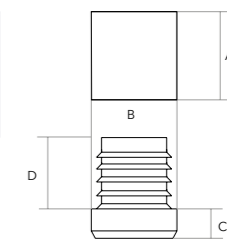

Réf. Bouchon Rectangulaire	Dimensions (mm)			Epaisseur tube (mm)	Blanc	Gris	Noir	PVP
	A x B	C	D					
	20 x 10	10 x 20	6	12	1 - 1,5	04012601	04012604	04012613
30 x 15	15 x 30	8	12	1 - 2	04012701	04012704	04012713	1 €
40 x 20	20 x 40	6	17	1 - 2,5	04012801	04012804	04012813	1 €
60 x 20	20 x 60	7	15	1 - 1,5	04012901	04012904	04012913	1 €
60 x 40	40 x 60	7	18	1,5 - 2,5	04013301	04013304	04013313	2,5 €
80 x 40	40 x 80	8	20	1 - 2	04013001	04013004	04013013	2,5 €
100 x 40	100 x 40	8-10	15	1 - 2,5	04015201	04015204	04015213	3 €
120 x 40	120 x 40	8-10	19	1 - 2,5	04015301	04015304	04015313	3,5 €

TVA non incluse.



Bon de commande

N° Client _____ Client _____
 Adresse _____ Tél. _____
 Localité _____ CP _____
 Passé par _____ Référence _____

FIXES		BATTANTES / PLIABLES				COULISSANTES					SP	PMR	XXL			
FIXES NORDIC	FIXES ONE	GALLERY	KEISY	NEWGLASS	ARCOIRIS PLUS	VANITY	VITA	HIT	WIND	NELL	SPÉCIALES	PMR	OT-2000	OT-2016	AC-210	VA-210

Modèle:

CARACTÉRISTIQUES Finition: _____	VERRE <input type="checkbox"/> Carglass <input type="checkbox"/> Acide <input type="checkbox"/> Master Carré <input type="checkbox"/> Transparent <input type="checkbox"/> Gris Fumé	<input type="checkbox"/> Bleu <input type="checkbox"/> Wavy <input type="checkbox"/> Ecliptek <input type="checkbox"/> Miroir	DÉCORATION Modèle: _____ TEKNOCLEAN <input checked="" type="checkbox"/> Inclus
--	--	--	---

FRONTALES ET/OU FIXES	ANGULAIRES	COURBES	POSITION DESIGN
<input type="checkbox"/> BAIGNOIRE DOUCHE LI: _____ LD: _____ HAUTEUR GAUCHE: _____ HAUTEUR DROITE: _____ F: _____ HAUTEUR: _____ F: Largeur frontale. LI: Largeur panneau fixe gauche. LD: Largeur panneau fixe droite. <input type="checkbox"/> Panneau fixe en alignement. <input type="checkbox"/> Fixe latéral.	<input type="checkbox"/> BAIGNOIRE DOUCHE LI: _____ LD: _____ HAUTEUR: _____ LI: Largeur panneau fixe gauche. LD: Largeur panneau fixe droite.	LD: _____ LI: _____ G: _____ HAUTEUR: _____ LD: Largeur côté fixe droite. G: Diagonale.	A - PARI COMPLÈTE <input type="checkbox"/> B - ZONE CENTRALE <input type="checkbox"/> C - ZONE BASSE <input type="checkbox"/> D - ZONE INFÉRIEUR <input type="checkbox"/>

COLLECTIONS

TEXTURE NATURAL COSMOPOLITE CLASIK FASHION FOREVER

DESIGN: _____ COULEUR Réf. _____

 Collection Design Couleur

DOUCHE A L'ITALIENNE

SCHÉMA EXPLICATIF:

DATE COMMANDE: _____ REÇUE PAR: _____ RÉVISÉE PAR: _____



Conditions générales de vente

COMMANDES

Les descriptions, données et images contenues dans les supports physiques, comme les catalogues, brochures, triptyques ou digitales (www.profiltek.fr), doivent être considérés comme simplement informatifs. PROFILTEK FRANCE, S.A.RL. se réserve le droit de modifier partiellement ou totalement les produits à tout moment, sans avis préalable et sans obligation pour le fabricant ou distributeur de fournir les modèles présentés.

Toutes les commandes devront être remises par les moyens que PROFILTEK FRANCE, S.A.RL. met à la disposition du distributeur. Par écrit (fax ou e-mail) en envoyant le modèle fourni à cet effet, spécialement pour les commandes atypiques ou d'une difficile interprétation. Par moyens digitaux, à travers des outils Internet disponibles à cet effet sur notre site web.

Les commandes seront considérées définitives au moment de leur réception, les annulations n'étant pas acceptées. En cas contraire, PROFILTEK FRANCE, S.A.RL. se réserve le droit de facturer les frais occasionnés.

DATES DE LIVRAISON

Les délais de livraisons en France Métropolitaine sont indicatifs et ne pourront servir en aucun cas de raison d'annulation totale ou partielle de la commande, ni de réclamation ou de responsabilité à aucun titre ou effet. Si l'acheteur a besoin d'un délai particulier, il devra le spécifier par écrit au moment de passer la commande.

Onglet STOCK: Produit vendu à la pièce ou maximum 3 pièces par commande: au-delà, délai de 21 jours ouvrés.

PRIX

Les prix de vente sont ceux figurant dans le tarif en vigueur au moment de la réception de la commande. PROFILTEK FRANCE, S.A.RL. se réserve le droit de revoir et modifier ces prix, même sans préavis.

Les prix des pièces de rechange n'incluent pas le transport. Si elles sont envoyées avec une paroi, les frais de ports seront payés. Mais si elles sont commandées séparément les frais de port seront payants.

La fabrication de matériels avec des mesures particulières ou différentes de celles indiquées dans ce catalogue sera soumise à l'acceptation expresse de notre département des ventes et se verra appliquer des prix et des conditions de livraison convenus, différents de ceux publiés dans le présent document.

Pour la vente en ligne des produits PROFILTEK, les prix de vente au public figurant sur les pages web correspondantes ne pourront être inférieurs à 21 % de rabais par rapport aux tarifs en vigueur.

CONDITIONS DE PAIEMENT

Jusqu'à la classification de risque correspondante, les premières commandes seront réglées PAR VIREMENTS ANTICIPÉS. Une fois la classification de crédit approuvée, les montants des factures seront prélevés à l'échéance de 30 jours sur le compte bancaire fourni par le client (SEPA), sans préjudice d'un autre accord entre le client et PROFILTEK FRANCE S.A.RL.

Les factures émises par PROFILTEK FRANCE, S.A.RL. après livraison de produits ou prestation de services sur commande du client seront payées entièrement, sans déductions, aux dates stipulées et conformément aux délais et aux autres conditions de règlement accordées. Aucun escompte sera fait en cas de paiement anticipé.

Jusqu'à leur règlement total, les marchandises resteront de propriété de PROFILTEK FRANCE, S.A.RL., qui est autorisée par l'acheteur, en cas de non-paiement, à les retirer de ses installations si elles s'y trouvent encore.

Toute facture impayée à la date d'échéance produira automatiquement et sans autres démarches des intérêts au taux légal en vigueur en France majorés d'un différentiel de 2%, avec un taux minimum de 8%. Par ailleurs, l'acheteur est tenu de payer 8% du nominal impayé, avec un minimum de 18 euros, au titre de clause pénale librement convenue par les parties.

Si le vendeur juge qu'il s'est produit une détérioration de la capacité de crédit de l'acheteur, toutes les factures émises seront considérées immédiatement échues et leur règlement sera exigé, même en cas d'effets de commerce (lettre de change, chèque ou billet à ordre).

TRANSPORT

Si à la livraison, l'acheteur observe un vice ou défaut dans la marchandise fournie, il devra le faire constater dans le bon de livraison. Les pertes ou dommages de marchandises vendues seront à la charge de l'acheteur à partir du moment où elles sont mises à sa disposition et les réclamations ne seront admises que dans le délai de 24 heures à partir de la livraison.

Pour les commandes de parois de douche et receveurs, le transport est inclus dans le prix, et les marchandises seront toujours livrées au domicile du client.

Envoi matériel hors garantie:

- Pièces de rechange / petit matériel: 30 €
- 1 carton jusqu'à 1.20 m. x 1.95 m: 75 €
- Plus qu'un carton ou dimensions supérieures à 1.20 m. x 1.95 m. (chevalet spécial): 175 €

Pour les commandes en dehors de la France Metropolitaine, les conditions de livraison et le transport seront accordés expressément.

GARANTIE

La marchandise est garantie suivant la normative européenne en vigueur. Cette garantie couvre 5 ans à partir de la date de facture du produit et les réclamations ne seront acceptées que si elles sont faites par écrit.

La garantie ne couvre pas les détériorations non imputables au produit, des irrégularités pendant l'assemblage ou découlant de la négligence lors de sa manipulation. PROFILTEK ne prendra pas en charge les coûts de démontage de paroi, carrelage, plancher, ... dû à une erreur de mesure, de nivellement du sol ou d'installation du système d'évacuation de l'eau.

PROFILTEK FRANCE, S.A.RL assume la garantie de ses produits, étant entendu et expressément convenu qu'elle se limite au remplacement des produits défectueux, en excluant tous dommages et intérêts ou autres compensations.

RETOURS

Aucun retour ne sera accepté s'il n'est pas autorisé préalablement par PROFILTEK FRANCE, S.A.RL et accompagné du document justificatif (BULLETIN DE REPRISE).

Ce document ne pourra être obtenu qu'après avoir communiqué et décrit en détail à nos bureaux la raison justifiant ce retour et sous réserve de l'étude technique déterminant son acceptation.

On n'acceptera pas le retour d'un paroi de douche avec l'emballage abîmé ou manipulé.

En cas de retours non acceptés, PROFILTEK FRANCE, S.A.RL se réserve le droit de facturer le client pour la valeur de la marchandise et les frais occasionnés.

PROTECTION DES DROITS DE PROPRIÉTÉ INTELLECTUELLE ET INDUSTRIELLE DE PROFILTEK

Le DISTRIBUTEUR pourra utiliser la marque, le nom commercial et le logo de PROFILTEK dans le seul but de promouvoir et faire la publicité des PRODUITS de PROFILTEK. En aucun cas, PROFILTEK ne cède ni ne transmet la marque, le nom commercial et le logo de PROFILTEK et le DISTRIBUTEUR n'acquière aucun droit que ce soit sur les marques, noms commerciaux, logos, noms de domaine, profils sur les réseaux sociaux ou tout autre signe distinctif de PROFILTEK, ni aucun autre droit de propriété intellectuelle et industrielle; PROFILTEK détenant à tout moment les droits sur ces derniers.

Les marques, noms commerciaux, logos auxquels fait référence la présente condition sont tous ceux qui apparaissent sur le site internet, les catalogues, les références, les brochures et tout autre document commercial, marketing, technique et de l'entreprise PROFILTEK.

Il est formellement interdit au DISTRIBUTEUR d'enregistrer des marques, logos, noms commerciaux, noms de domaine, profils sur les réseaux sociaux ou tout autre signe distinctif de PROFILTEK, n'importe où dans le monde, sans le consentement express et écrit de PROFILTEK.

PROFILTEK fournira au distributeur tout le matériel graphique et numérique nécessaire à la promotion et à la vente des produits.

Toute reproduction des contenus du site internet de PROFILTEK ou de ses catalogues (comprenant les textes, photos, graphiques, dessins, etc.) est formellement interdite sans le consentement express de PROFILTEK.

JURIDICTION

Le client accepte les conditions du présent contrat et les deux parties renoncent à leur propre juridiction et se soumettent à celle des Cours et Tribunaux de Valence (Espagne).



ESPACES DOUCHES ET BAINS

PROFILTEK FRANCE, S.A.R.L. Chez In Extenso Rhône-Alpes, 24 chemin des Verrières
BP33 - 69751 CHARBONNIERES LES BAINS

Service Client : Tél. 09 70 44 50 12 | commandes@profiltek.com

Administration : Tél. (+34) 962 605 145 - Fax (+34) 962 602 525 |
www.profiltek.com

AVIS LÉGAL

Prix valables sauf erreur typographique ou rupture de stock. Ce tarif annule les précédents. PROFILTEK se réserve le droit de modifier totalement ou partiellement et même de retirer le catalogue sans nécessité de préavis et sans obligation de fournitures des modèles présentés. La décoration, les données, les caractéristiques et la tonalité des couleurs figurant dans le catalogue sont sujettes à variations et ne peuvent pas être garanties par le fabricant et/ou le distributeur.

