

Histoire(s) d'eau

COLLECTION 2021



aquarine 

Depuis 1930
FABRICANT FRANÇAIS

Aquarine



Sommaire

8 / ARCHITECT SUR COMMANDE

80 / MEUBLES SUR STOCK

136 / PRODUITS COMPLÉMENTAIRES

166 / BAINS

202 / WELLNESS

234 / DOUCHES

250 / ABATTANTS

258 / QUALITÉ AQUARINE

L'engagement Aquarine :
Créativité – Réactivité – Innovation – Service



L'ensemble de nos gammes est conçu par notre équipe de designers intégrée, qui a à cœur d'allier fonctionnalité et esthétique. Les projets prennent naissance sous forme de crayonnés qu'ils peaufinent et retravaillent pour aboutir à une gamme équilibrée.

Au fil de ce catalogue, vous allez découvrir tout un monde de nouveautés et de sensations pour s'épanouir au quotidien. Aquarine est heureux de vous accompagner pour aménager la salle de bains de vos rêves.

CRÉATIVITÉ & INNOVATION

Aquarine innove tous les ans pour vous apporter davantage de solutions vous assurant bien-être et facilité de vie... Près de 4 % du chiffre d'affaires est investi chaque année pour le développement de nouveaux produits et designs, pour adapter les outils industriels aux dernières technologies et améliorer la qualité et la compétitivité de l'offre.

Un dépôt régulier de brevets pour des innovations exclusives tant sur les matériaux, les process que sur l'utilisation des produits ou les services. Un portefeuille produits renouvelé à plus de 20 % chaque année.



DESIGN ERGONOMIQUE

Avec nos propres équipes de design et en faisant appel régulièrement à des designers externes, nous développons de larges gammes répondant à toutes les tendances de la mode, en rendant le design accessible à tous.

AQUARINE qui sommes-nous ?

UNE MARQUE DU GROUPE



FABRICATION FRANÇAISE

Une fabrication française sur la majorité des produits commercialisés grâce à nos 2 usines spécialisées par univers permettant une maîtrise totale de la qualité et une grande réactivité :

- Meubles (St Sauveur - 86)
- Bain-douche-balnéo (Rosières - 10)

Des équipes commerciales couvrent l'ensemble du territoire.

Un service client, un SAV & un service consommateur local sont aussi à votre disposition.

RESPECT DE L'ENVIRONNEMENT

Avant même le développement récent des réglementations & Labels, le groupe Allibert a intégré les problématiques environnementales en préservant les matières premières, en privilégiant l'utilisation de recyclés autant que possible et en minimisant les impacts par des plans d'amélioration, dans le cadre de la certification ISO 9001 et ISO 14001.

250 SALARIÉS

Fabricant français, il s'appuie sur la **créativité et l'implication** de ses 250 salariés. Aquarine est à l'écoute régulière et permanente des consommateurs et de ses clients pour développer son catalogue autour de valeurs essentielles :

- une innovation constante
- la simplicité d'utilisation
- des designs tendances pour tous les goûts
- un service de proximité
- le respect de l'environnement

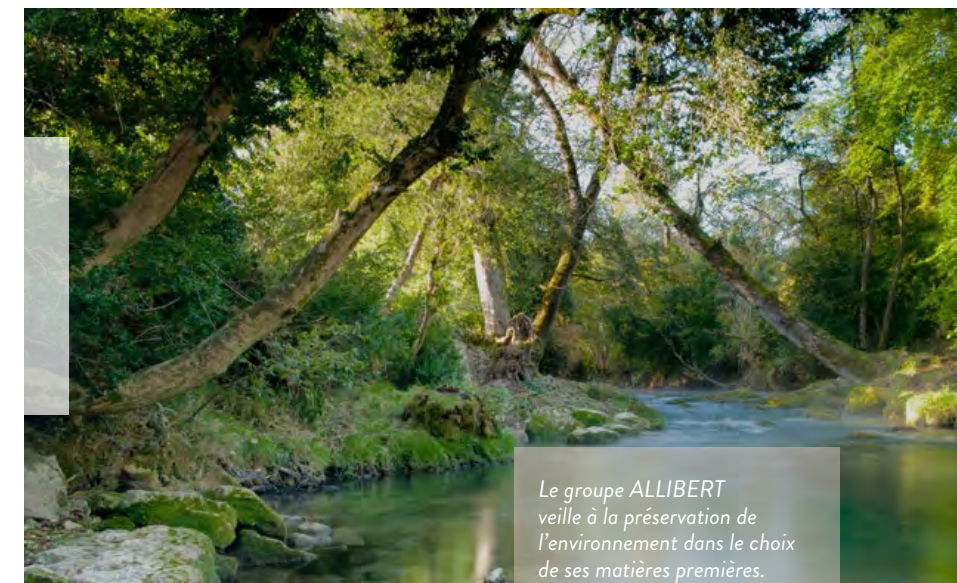

Le groupe ALLIBERT veille à la préservation de l'environnement dans le choix de ses matières premières.



RECYCLAGE DES BAIGNOIRES

Toutes nos baignoires en acrylique, à l'exception des baignoires autoportantes, Toplax® et Puretex® sont de **fabrication française** et sont issues de **matériaux recyclés**. Elles sont garanties sans COV (Composants Organiques Volatils), et nos renforts en ABS/Polyuréthane sont également garantis sans fibre de verre (technologie polluante non recyclable). Nous recyclons jusqu'à 100% de nos déchets, et utilisons des emballages et protections écologiques. Notre site de Troyes est **certifié ISO 9001 et 14001**.

Grâce à notre engagement écologique : nous répondons à la demande des consommateurs, réduisons notre impact environnemental, et anticipons les réglementations à venir pour une industrie durable.

Le bois utilisé pour nos meubles de salle de bains provient de forêts gérées durablement (PEFC ou FSC®).

NOTRE
savoir-faire

CÔTÉ MEUBLES

DES TIROIRS HAUT DE GAMME

Dotés de coulisses Hettich®, DTC® ou bois, tous les tiroirs de nos collections offrent un excellent confort d'utilisation et une stabilité optimale.

LE CHOIX DES FINITIONS

Nos meubles, fabriqués en France, offrent un large choix de finitions (mélamine, stratifié, laque, polymère) et de coloris. Unis brillants, mats, ultra-mats ou décors, à vous de faire votre choix !

... ET DES COMPOSITIONS

Créez votre espace salle de bains en fonction de vos besoins : colonne, mi-haut, armoire de toilette sont disponibles dans nos gammes pour vous permettre un aménagement optimum de votre pièce.

Enfin, notre offre de plans (céramique, polybéton, mélaminé) et de miroirs, répondra à toutes les attentes en matière de style et d'utilisation.

UN GAGE DE QUALITÉ

La majorité de notre production est réalisée en France, dans notre usine certifiée ISO 9001.

Nous disposons d'un laboratoire nous permettant d'effectuer sur chacun de nos produits des tests correspondants aux référentiels NF (tests sur les composants, tests de résistance et de vieillissement).

Aussi, l'ensemble de notre personnel est responsabilisé pour contrôler la production à chaque étape.

CÔTÉ BAINS

DES TECHNOLOGIES MAÎTRISÉES

Notre service "recherche et développement dédié" est toujours à la pointe de ce qui se fait de mieux en terme de matériau.

Ainsi, Aquarine a mis au point un matériau éprouvé depuis plus de 20 ans le Toplax® et innove avec une nouvelle technologie brevetée; le Puretex®.

UN GAGE DE QUALITÉ

Fonctionnelles, élégantes, toutes nos gammes résistent à l'érosion du temps. La qualité est aussi le fruit d'une attention méticuleuse. Qu'il s'agisse de la sélection des matières ou de méthodes de production, derrière chaque produit se trouve un industriel avec un savoir-faire reconnu.

L'ensemble de notre production est réalisé en France, dans notre usine certifiée ISO 9001 et 14001.

Nous disposons d'un laboratoire nous permettant d'effectuer sur chacun de nos produits des tests correspondants aux référentiels NF.

Aquarine, c'est le souci du détail, où tout a été contrôlé pour obtenir une qualité optimale.

Nouveautés 2021

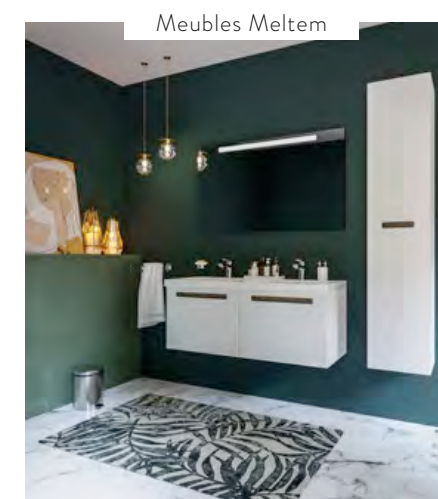

... Mais également des lave-mains, miroirs, armoires de toilette, robinetteries, receveurs, parois et colonnes de douche.

PRIX

Tous nos prix sont donnés à titre indicatif et sont indiqués en prix publics HT 2021 (hors TVA, taxe Eco-mobilier et taxe Eco-part). Les références qui composent les descentes de meubles Architect, indiquées sur les visuels, ne comprennent pas les références de poignées et pieds pour les meubles à poser, (dont le prix est inclus dans le prix des meubles) ainsi que la robinetterie, les accessoires et la décoration.

ARCHITECT



Sommaire

10 / Concept Architect

20 / Les laques brillantes

28 / Les laques mates

36 / Les mélamines unies

40 / Les mélamines matière

44 / Les mélamines bois

52 / Cahier technique

CHOISISSEZ
ASSOCIEZ,
& LIBÉREZ VOTRE
créativité

CRÉEZ LA SALLE DE BAINS
QUI VOUS RESSEMBLE AVEC

le concept
ARCHITECT

*Composez votre salle de bains
sur mesure grâce à notre gamme
de produits design. Modulable selon
vos envies, personnalisable à l'infini.*



100%
FABRICATION
FRANÇAISE



+ DE 5000
COMBINAISONS
DIFFÉRENTES



4 ÉTAPES

Pour créer LA SALLE DE BAINS DE VOS RÊVES

Laissez libre cours à votre imagination en combinant les éléments au gré de vos goûts ou des tendances. Pour un aménagement absolument unique, mêlant le fonctionnel à l'esthétique, nous vous proposons de choisir vos meubles puis de les personnaliser au détail près : dimensions, configurations, finitions, poignées, pieds et meubles complémentaires.

Votre salle de bains ne ressemblera à aucune autre !

Retrouvez dans Architect les inspirations style Brooklyn et Matrice. **Nouveau**

CHOISISSEZ

1
VOTRE MEUBLE
page 13

2
LA FINITION
page 14

3
LES POIGNÉES
& LES PIEDS
page 16

4
LES MEUBLES
COMPLÉMENTAIRES
page 18

1/ CHOISISSEZ VOTRE MEUBLE

Déterminez la base, pour l'adapter à votre style et à la configuration de la pièce.

DIMENSIONS DU MEUBLE (CM)

60 | 70 | 80 | 100* | 120 | 140

MEUBLES À SUSPENDRE

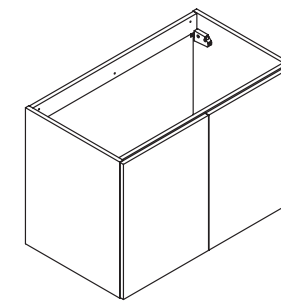

□ Portes à suspendre
2 ou 4 portes

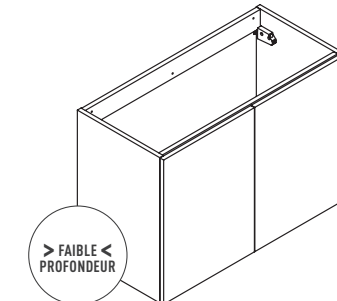

□ Portes à suspendre
de faible profondeur
60/80 cm – 2 portes

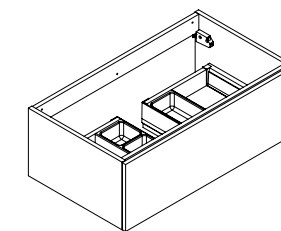

□ Tiroirs à suspendre**
1 ou 2 tiroirs

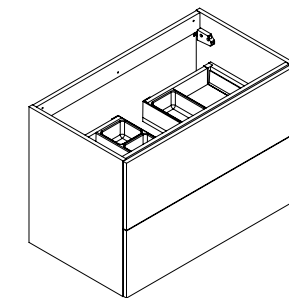

□ Tiroirs à suspendre**
2 ou 4 tiroirs

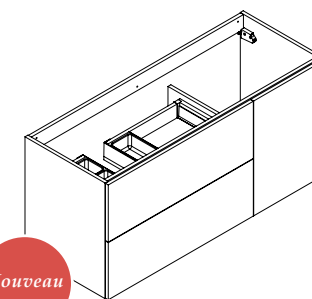

□ Tiroirs et porte**
à suspendre
2 tiroirs et 1 porte
120 cm

MEUBLES À POSER

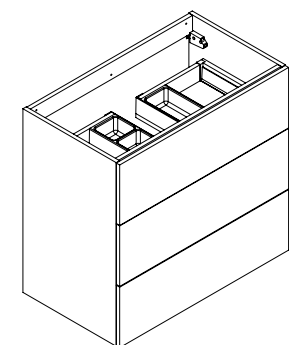

□ Tiroirs à poser**
3 ou 6 tiroirs



* Disponible uniquement en version tiroirs
** Nouveau : aménagement de tiroirs inclus (tiroir du haut uniquement)

2/

CHOISISSEZ LA FINITION

Craquez pour l'habillage des façades et donnez le ton à l'ensemble



LES LAQUES BRILLANTES

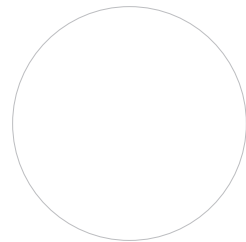

□ Blanc

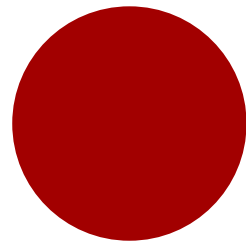

□ Rouge Scarlet

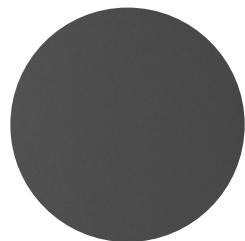

□ Graphite

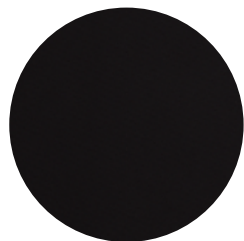

□ Noir

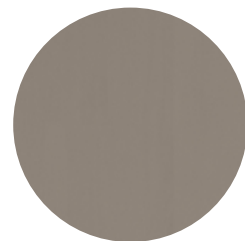

□ Taupe clair

LES MÉLAMINES BOIS



□ Chêne Halifax naturel



□ Chêne Halifax blanc



□ Chêne Arlington

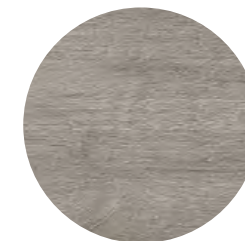

□ Chêne Romantique gris



□ Frêne Molina

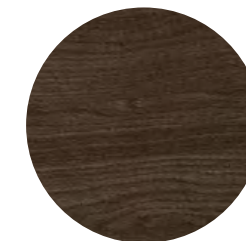

□ Chêne Gladstone tabac

LES LAQUES MATES



□ Vert Lichen

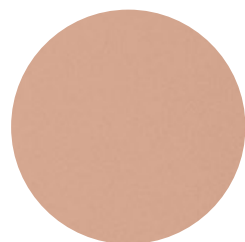

□ Rose

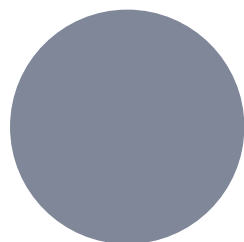

□ Bleu Baltique

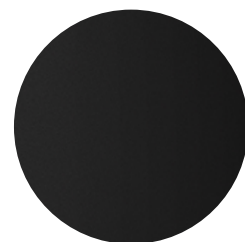

□ Noir

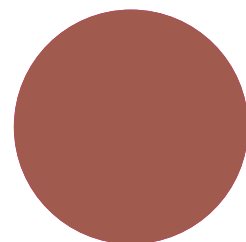

□ Terracotta

Nouveau

LES MÉLAMINES UNIES



□ Blanc Alpin Brillant

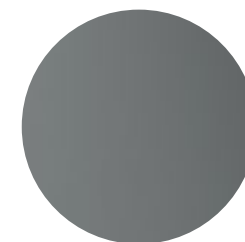

□ Gris Onyx Mat

LES MÉLAMINES MATIÈRE



□ Béton Chicago



□ Marbre Levanto blanc

3/

CHOISISSEZ LES POIGNÉES & LES PIEDS

Apportez la touche finale, pour personnaliser idéalement votre salle de bains.

POIGNÉES SUR PORTE-FAÇADE

5 ANS GARANTIE



□ Poignée 1
Chromé brillant



□ Poignée 2
Chromé brillant



□ Poignée 3
Inox brossé



□ Poignée 4
Noir brossé



□ Poignée 8
Cuir Noir



□ Poignée 9
Chromé brillant



□ Poignée 10
Laiton



□ Poignée 11
Blanc mat



□ Poignée 13
Chromé brillant



□ Poignée 14
Chromé brossé



□ Poignée 15
Translucide



□ Poignée 16
Chromé brillant

POIGNÉES SUR CHANT

5 ANS GARANTIE



□ Poignée 5
Inox brossé



□ Poignée 6
Gris Anthracite brossé



□ Poignée 7
Noir brossé



□ Poignée 12
Blanc mat

PRISE DE MAIN INTÉGRÉE *

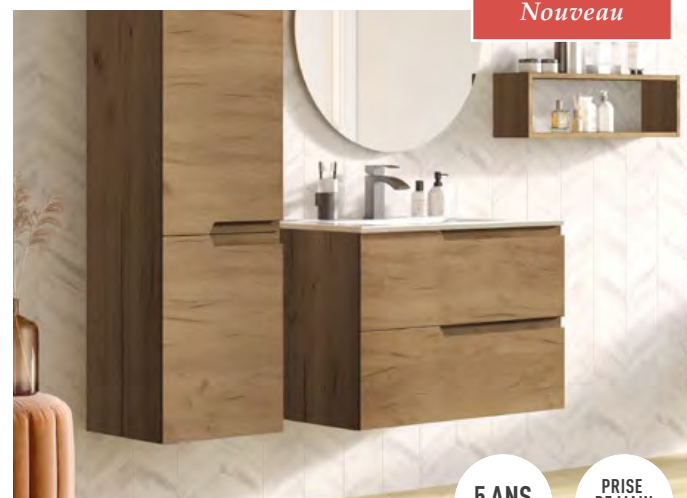

Nouveau

5 ANS GARANTIE

PRISE DE MAIN INTÉGRÉE

* Disponible uniquement en coloris : Blanc brillant, Graphite brillant, Noir mat et Chêne Halifax naturel (PVC)

PUSH-PULL



5 ANS GARANTIE

OUVERTURE PUSH-PULL

PIEDS POUR MEUBLES À POSER **

** Pose des pieds obligatoires

2 ANS GARANTIE



□ Métal chromé brillant



□ Métal inox brossé



□ Métal noir mat



□ Métal blanc mat

PIEDS POUR MEUBLES À SUSPENDRE ***

*** En option sur les meubles à suspendre

2 ANS GARANTIE



□ Chromé brillant
□ Inox brossé
□ Noir mat
□ Blanc mat



□ Chromé brillant
□ Inox brossé
□ Noir mat
□ Blanc mat

Nouveau



□ Chromé brillant
□ Inox brossé
□ Noir mat
□ Blanc mat



□ Chromé brillant
□ Inox brossé
□ Noir mat
□ Blanc mat

PIEDS PORTE-SERVIETTES ***

*** En option sur les meubles à suspendre

2 ANS GARANTIE



□ Noir mat

Nouveau

4/ CHOISISSEZ LES MEUBLES COMPLÉMENTAIRES

Complétez votre composition,
pour parfaire l'organisation de la pièce.

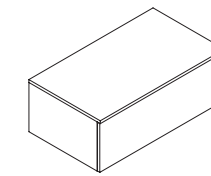

Blocs tiroirs

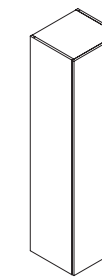

Colonnes

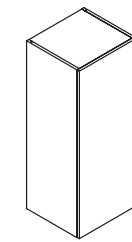

Demi-colonnes

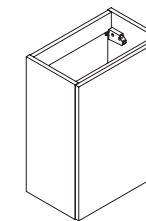

Lave-mains

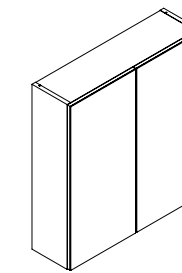

Armoires de toilette

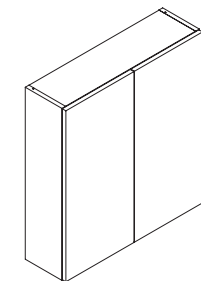

Meubles de rangement
et tablettes de finition

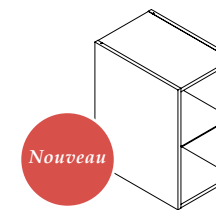

Niches pour meuble

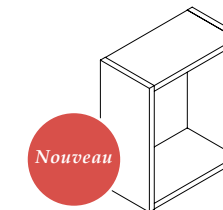

Niches de décoration

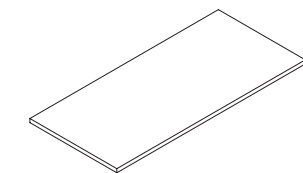

Plans mélaminés



L'ENSEMBLE À
2 245 €

Composé de :
Réf. 826261
Réf. 817790
Réf. 242469
Réf. 242205



LES LAQUES BRILLANTES

Jeux d'ombre et de lumière,
CHIC ET ÉLÉGANCE

Laissez-vous séduire par le pouvoir lumineux de la laque. Cette finition agrandit l'espace et les volumes, apportant un subtil effet miroir à votre salle de bains. Elle offre une belle profondeur et ouvre les perspectives, laissant les reflets de la lumière rebondir sur les façades pour créer une ambiance singulière : parfois mystérieuse ou fraîche, souvent intemporelle mais toujours élégante.

sophistiqué



L'ENSEMBLE À
2 333 €

Composé de :
Réf. 824932 / Réf. 817745 / Réf. 242579 / Réf. 242383



L'ENSEMBLE À
898 €

Composé de :
Réf. 826176 / Réf. 820485 / Réf. 244512 / Réf. 245490



L'ENSEMBLE À
1 816 €

Composé de :
Réf. 826260
Réf. 813878
Réf. 241970
Réf. 242016

subtil



Rouge Scarlet

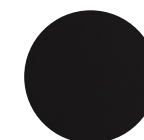

Noir



Blanc

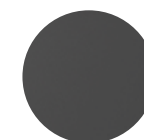

Graphite



Taupe clair

Rouge scarlet

BRILLANT

MEUBLES
SUR
COMMANDE



L'ENSEMBLE À
2 324 €

Composé de :
Réf. 824933 / Réf. 819278
Réf. 243299 / Réf. 244538
Réf. 244558 / Réf. 244667



L'ENSEMBLE À
2 403 €

Composé de :
Réf. 826180 / Réf. 825538
Réf. 244564 / Réf. 244551
Réf. 244686 / Réf. 244630



L'ENSEMBLE À
3 225 €

Composé de :
Réf. 824831 / Réf. 244643 / Réf. 824844
Réf. 244596 / Réf. 244523 / Réf. 244529
Réf. 826254 / Réf. 822500 / Réf. 244532

passion

La couleur
donne le ton
AVEC ÉMOTION

Symbole de passion et d'énergie, le rouge est une couleur franche pleine de caractère. Elle affirme avec fierté sa fougue et sa personnalité bien tranchée, pour parader dans une pièce où on ne l'attend pas forcément. Selon les choix de peintures et de revêtements, créez une ambiance glamour ou design, ethnique ou alors pleine de peps et de dynamisme. Utilisez en total look ou pour apporter une touche de fantaisie, osez le rouge !

Noir

BRILLANT

MEUBLES
SUR
COMMANDE



L'ENSEMBLE À
2 499 €

Composé de :
Réf. 824948
Réf. 813878
Réf. 244505
Réf. 244418(x2)



L'ENSEMBLE À
2 284 €

Composé de :
824953 / 244703 / 824842
244458 / 244445 / 244435

mystérieux

Toute
de noir vêtue,
ULTRA TENDANCE

Sa couleur profonde évoque le mystère et une élégance intrigante. Audacieuse voire luxueuse, la salle de bains noire se révèle ultra contemporaine. D'inspiration japonisante ou minimaliste, elle est la preuve que le noir n'éveille pas forcément la tristesse. Simple à harmoniser avec de nombreux styles, ou à rafraîchir avec du blanc, le noir vous séduira par son caractère chic et intemporel. Il s'affirme avec assurance pour habiller la salle de bains de sa seule présence.

Blanc

BRILLANT

MEUBLES
SUR
COMMANDE



L'ENSEMBLE À
1 794 €
Composé de :
Réf. 824947 / Réf. 824867
Réf. 245190 / Réf. 245203

pureté



unité



L'ENSEMBLE À
2 390 €
Composé de :
Réf. 824932 / Réf. 813878 / Réf. 241881 / Réf. 242007 (x2)

Sensation de pureté

HAVRE DE PAIX

Le blanc mise sur l'épure pour révéler une unité éclatante. Équilibre est le maître-mot de cette teinte qui autorise tous les jeux de lumière et maximise la sensation de clarté. Le charme opère : le stress de la journée disparaît au profit d'une ambiance zen. Que vous l'aimiez en habit monochrome ou parsemé de touches colorées, le blanc s'accorde à tous les styles avec une grâce extrême.

Graphite

BRILLANT

MEUBLES
SUR
COMMANDE



L'ENSEMBLE À
755 €
Composé de :
Réf. 824828
Réf. 826255
Réf. 242164

mystérieux

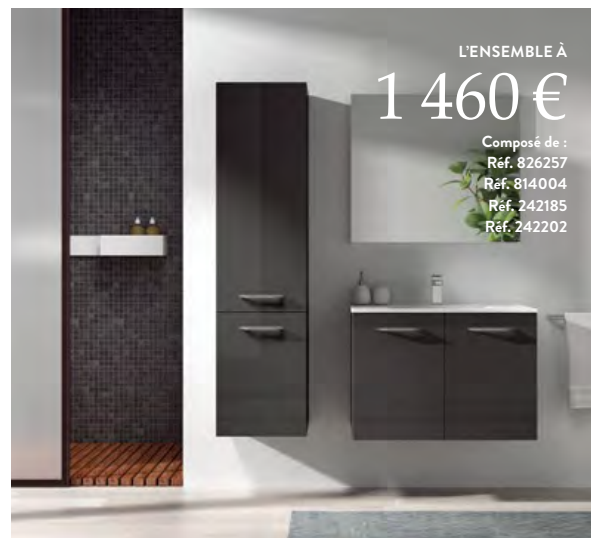

L'ENSEMBLE À
1 460 €
Composé de :
Réf. 826257
Réf. 814004
Réf. 242185
Réf. 242202



L'ENSEMBLE À
2 725 €
Composé de :
Réf. 231873
Réf. 813878
Réf. 245583
Réf. 245243
Réf. 245486



contraste



Ambiance simple et raffinée, INDÉMODABLE

Le gris profond joue la carte de la simplicité. Cette base neutre permet toutes les fantaisies et les associations : avec du bois pour une atmosphère chaleureuse, du blanc ou du noir pour un style minimaliste et apaisant, ou encore des couleurs vives comme le prune, le jaune ou le rouge pour une intensité audacieuse. Dans tous les cas, son caractère métallique et brillant vous garantit un rendu moderne dont vous ne vous lasserez pas.

Taupe clair

BRILLANT

MEUBLES
SUR
COMMANDE



L'ENSEMBLE À
1 719 €

Composé de :
Réf. 826257
Réf. 814 023
Réf. 242356
Réf. 242381



L'ENSEMBLE À
2 333 €

Composé de :
Réf. 824932
Réf. 817745
Réf. 242579
Réf. 242383

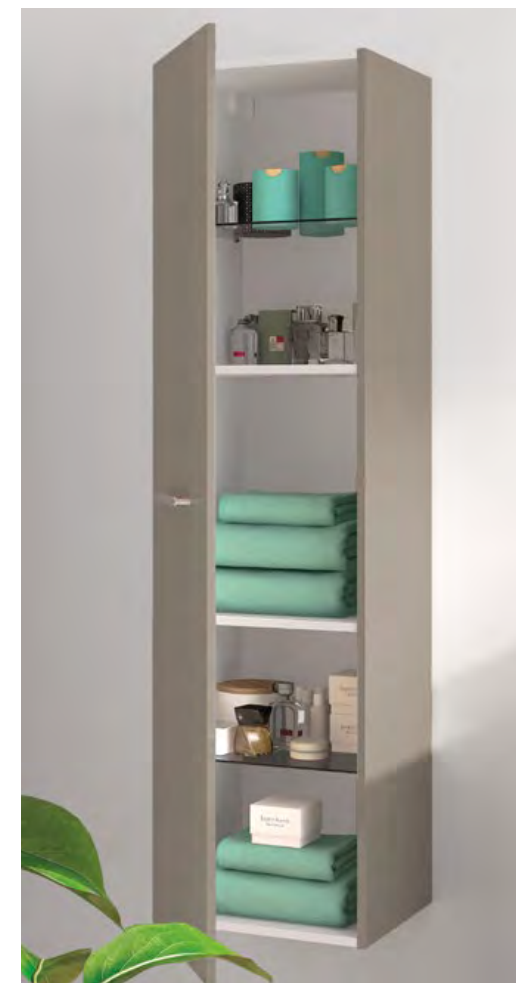

reposant



*Rien ne vient troubler
SON AMBIANCE COSY*

Pièce du bien-être par excellence, la salle de bains impose ici un style sobre et reposant. Chaud et veloutée, la couleur taupe possède des nuances enveloppantes, à la fois subtiles et sophistiquées, favorables à une atmosphère relaxante des plus agréables au quotidien. Ses tons neutres et intemporels rassurent et réconfortent. Ils créent un cadre bienveillant, propice à la détente.



L'ENSEMBLE À
2 450 €

Composé de :
Réf. 243584
Réf. 824868
Réf. 243641
Réf. 826275
Réf. 243595
Réf. 245486

LES LAQUES MATES

Modernité calme et apaisante,
AMBIANCE FEUTRÉE

Derrière leur apparente rigueur, les laques mates possèdent une personnalité généreuse. Elles offrent des coloris subtils, qui apportent de la profondeur à l'espace et mettent en valeur les reliefs. Calme et voluptueux, le mat libère un aspect poudré des plus modernes à travers des teintes pastel, ainsi qu'une force mystérieuse quand il s'habille de noir. Résultat : une ambiance intimiste, synonyme de quiétude et de sérénité.

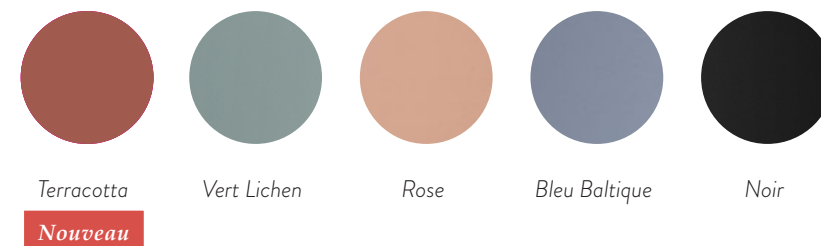

Terracotta
Nouveau

Vert Lichen

Rose

Bleu Baltique

Noir



L'ENSEMBLE À
1 346 €

Composé de :
Réf. 824934
Réf. 824866
Réf. 244117
Réf. 244052

moderne



L'ENSEMBLE À
2 878 €

Composé de :
Réf. 826205 / Réf. 826204 / Réf. 822508
Réf. 243784 / Réf. 243711 / Réf. 243714



actuel



Terracotta

MAT

MEUBLES
SUR
COMMANDE

Nouveau

L'ENSEMBLE À
2 762 €

Composé de :
Réf. 826178 / Réf. 816685 / Réf. 245369
Réf. 245329 / Réf. 245419 (x2)

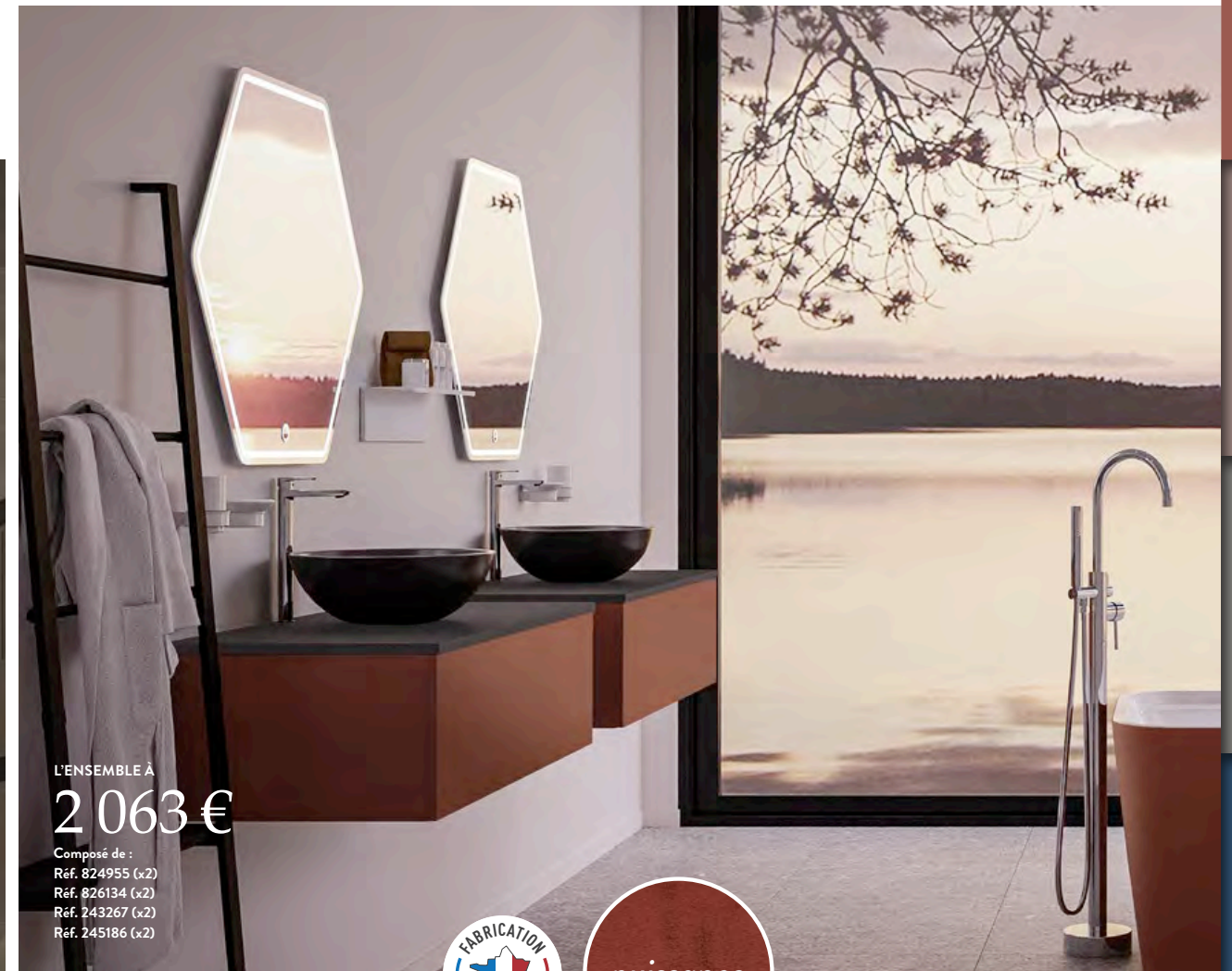

L'ENSEMBLE À
2 063 €

Composé de :
Réf. 824955 (x2)
Réf. 826134 (x2)
Réf. 243267 (x2)
Réf. 245186 (x2)



puissance



reposant

Charme naturel, MOMENT DÉTENTE

Envoûtante, la couleur terracotta, alliance d'un rouge soutenu et d'un marron prend tout son sens en apportant charme, élégance et puissance à votre salle de bains. Apparentée à cet esprit bohème et naturel, cette couleur invite à l'éveil des sens et ajoute une touche d'évasion à votre instant détente.

Vert lichen

MAT

MEUBLES
SUR
COMMANDE



*Douceur
et harmonie,*
GREEN ATTITUDE

Symbole de chance et d'optimisme, le vert exprime un caractère à la fois végétal et minéral. Doté d'une subtile pointe de gris, il se fait aussi discret que lumineux, tout en légèreté et en harmonie. Le vert lichen marque le retour en force des tons pastel dans la décoration, notamment dans les salles de bains. On aime son tempérament frais et très nature, mais aussi son incroyable bonne humeur.

stable

L'ENSEMBLE À
1 473 €

Composé de :
Réf. 824955
Réf. 820486
Réf. 243808
Réf. 243712

Rose

MAT

MEUBLES
SUR
COMMANDE



L'ENSEMBLE À
3 057 €

Composé de :
Réf. 824829 (x2) / Réf. 826261 / Réf. 824864 (x2)
Réf. 243264 / Réf. 244152 / Réf. 244723 / Réf. 244741
Réf. 244723 / Réf. 826254 / Réf. 822500 / Réf. 244057

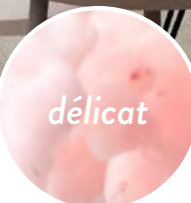

*Absolument
romantique,*
UN BRIN RÉTRO

Le rose s'invite dans la décoration pour notre plus grand bonheur. Sa délicatesse naturelle crée un écrin à l'esprit boudoir, évoquant le raffinement, la séduction et la féminité. Associé à un blanc crème ou un gris souris, le rose se fait tendre, véritable ode à la douceur. Mais il sait aussi casser les codes aux côtés d'un bleu profond, se sophistiquer auprès d'un noir, voire de tons rouges ou dorés. Pour rosir de plaisir.

poétique

L'ENSEMBLE À
1 346 €

Composé de :
Réf. 824934
Réf. 824866
Réf. 244117
Réf. 244052

Bleu baltique

MAT

MEUBLES
SUR
COMMANDE



L'ENSEMBLE À
3 491 €

Composé de :
Réf. 824932 / Réf. 824869
Réf. 243666 / Réf. 243586 (x2)
Réf. 826254 / Réf. 822500 / Réf. 243599

sérénité



Univers aquatique et marin, BAINS D'ÉNERGIE

Un vent de fraîcheur souffle sur la salle de bains mystère ! Le caractère dynamique et vivifiant du bleu Baltique rappelle l'atmosphère iodée de l'océan. Mais s'il stimule les sens, il procure également beaucoup d'apaisement et de sérénité. Il se montre idéal en toutes circonstances : pour un réveil tonique ou pour larguer les amarres, loin des tracas du quotidien.



L'ENSEMBLE À
2 191 €

Composé de :
Réf. 824831 / Réf. 243696
Réf. 824862 / Réf. 243285 /
Réf. 243635 / Réf. 244745
Réf. 243342 (x2)

rafraîchissant

Noir

MAT

MEUBLES
SUR
COMMANDE



L'ENSEMBLE À
2 560 €

Composé de :
Réf. 824930 / Réf. 814023
Réf. 242244 / Réf. 242299 (x2) / Réf. 242235



audace

Incomparable élégance, FORCE ET GLAMOUR

Grâce à sa beauté indémodable, le noir procure à la salle de bains une ambiance intimiste et feutrée, parfaitement dans l'air du temps. Il s'impose comme base idéale pour créer un style singulier : industriel, urbain, chic, minimaliste ou très graphique avec du blanc. Associé au bois, il modernise l'ambiance chalet, tandis qu'il vient rehausser les vibrations des couleurs chaudes et flashy. Quel que soit votre style, le noir ne passe jamais inaperçu !

mystère

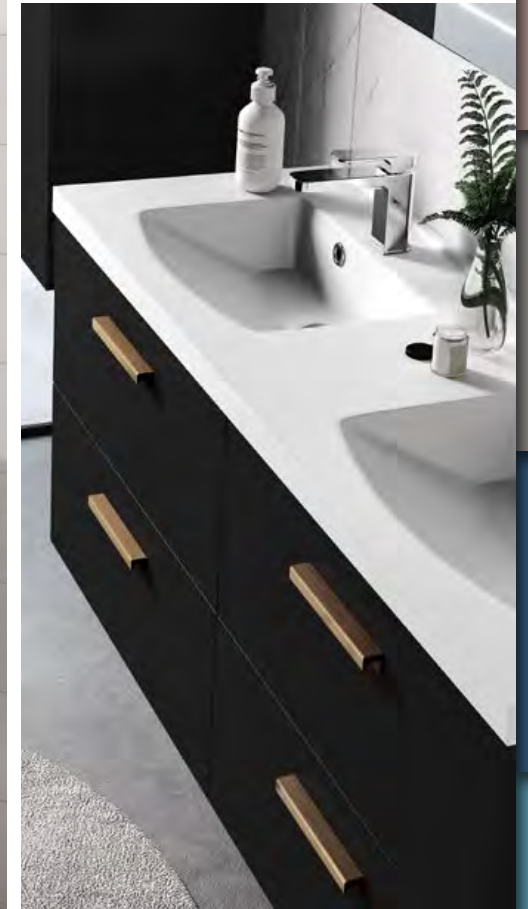

L'ENSEMBLE À
1 701 €

Composé de :
Réf. 826181 / Réf. 824843 / Réf. 245256
Réf. 245509 / Réf. 245287



L'ENSEMBLE À
1 713 €

Composé de :
Réf. 241645
Réf. 814025
Réf. 242067
Réf. 826254
Réf. 822500
Réf. 242117

LES MÉLAMINES UNIES

Efficience et simplicité,
FACILE À VIVRE

Exit le superflu, place à l'essentiel ! Nos deux gammes de meubles en mélaminés unis font le choix de la sobriété et de l'efficacité, sans pour autant oublier l'esthétique et le design. Les nombreuses possibilités de personnalisation offertes par notre concept Architect vous permettront de créer la salle de bains qui vous ressemble, et de profiter de ses qualités dans le temps.



sobre

L'ENSEMBLE À
1 377 €

Composé de :
Réf. 824837
Réf. 826257
Réf. 816338
Réf. 242090
Réf. 242110

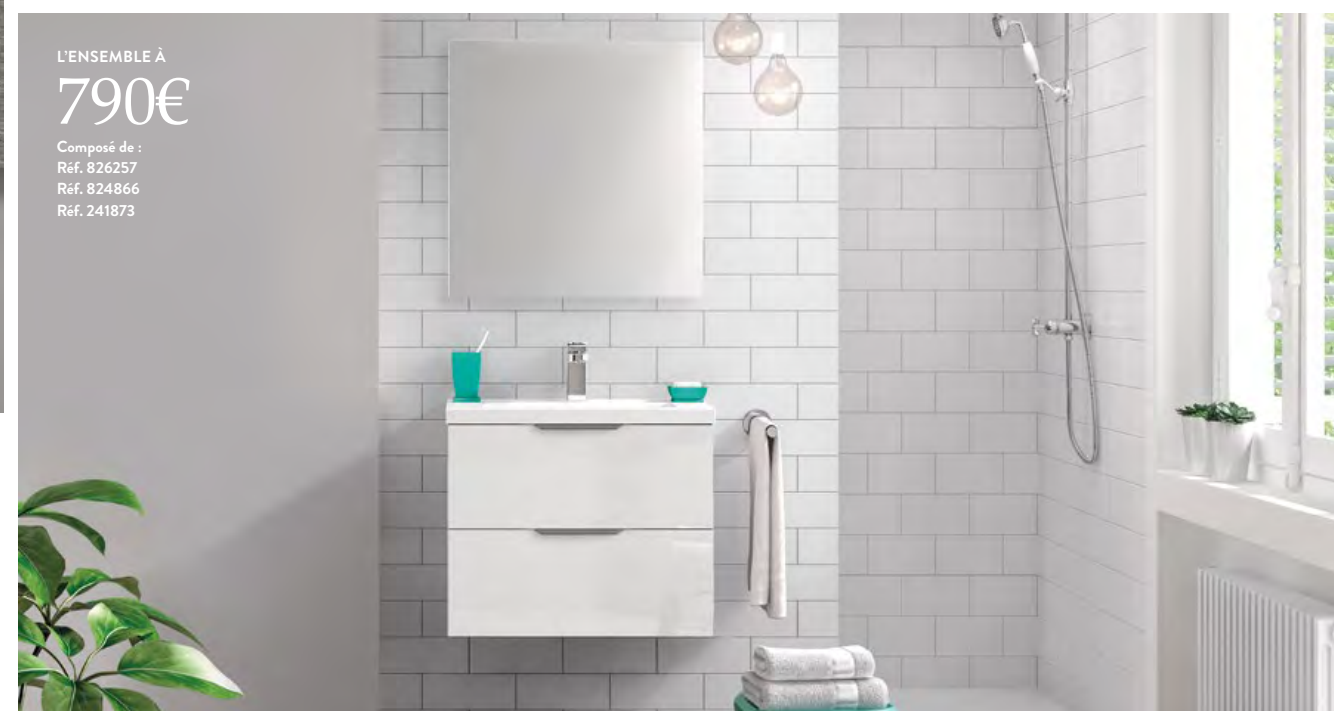

L'ENSEMBLE À
790 €

Composé de :
Réf. 826257
Réf. 824866
Réf. 241873

apaisant

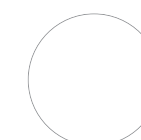

Blanc Alpin

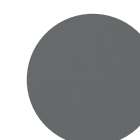

Gris Onyx

Blanc alpin

BRILLANT

MEUBLES
SUR
COMMANDE



L'ENSEMBLE À
1 143 €

Composé de :
Réf. 826257
Réf. 824866
Réf. 241872
Réf. 241925

unité



*Eclat pur
et minimalisme,*
SIMPLEMENT BEAU

Son style réside dans sa simplicité absolue. Sa blancheur fait songer à la pureté d'une montagne enneigée. Le blanc alpin procure une sensation d'équilibre et de propreté idéale dans les petits espaces, pour éviter de surcharger la pièce. Il trouve naturellement sa place et se prête à tous les styles, toutes les associations de couleurs.



pure

Gris onyx

MAT

MEUBLES
SUR
COMMANDE



L'ENSEMBLE À
1 786 €

Composé de :
Réf. 824837(x2) / Réf. 826261 / Réf. 826137(x2)
Réf. 243264 / Réf. 242554 / Réf. 242114

élégant

L'ENSEMBLE À
1 211 €

Composé de :
Réf. 824828
Réf. 826257
Réf. 814004
Réf. 242090
Réf. 242110



relief

*Style sobre
et graphique,*
CHALEUR MINÉRALE

On ne se lasse pas de la salle de bains grise. Inspirée de la pierre naturelle, notre finition Onyx est une valeur sûre qui s'adapte à une large variété d'ambiances et de matériaux. Apaisante, calme et moderne, elle crée une atmosphère minérale où prime la sobriété. Moderne et graphique, vous pouvez lui conserver la simplicité de son esthétique à travers des meubles sans poignée, ou le booster avec des couleurs vives et des finitions affirmées.



L'ENSEMBLE À
1 098 €

Composé de :
Réf. 824931
Réf. 821284
Réf. 241670
Réf. 241679



LES MÉLAMINES MATIÈRE

Décoratives et esthétiques,
HYPER RÉALISTES

Inspirée des matières industrielles ou naturelles, notre gamme tendance vous permet de composer une salle de bains contemporaine des plus actuelles. Que vous aimiez le style urbain, l'esprit industriel ou les espaces cosy, les surfaces texturées de nos mélaminés matière vous offrent une grande liberté de composition. En total look ou par touches déco, ils se prêtent à toutes vos envies.



MEUBLES ARCHITECT
SUR COMMANDE

MEUBLES
SUR STOCK

PRODUITS
COMPLÉMENTAIRES

BAINS

WELLNESS

DOUCHES

ABATTANTS

L'ENSEMBLE À
1 615 €

Composé de :
Réf. 826261
Réf. 817790
Réf. 241767
Réf. 241728



urbain



L'ENSEMBLE À
1 905 €

Composé de :
Réf. 822585 / Réf. 826182
Réf. 826139 / Réf. 243262
Réf. 243485 / Réf. 243505
Réf. 245494 (x2) / Réf. 245483



mouvement

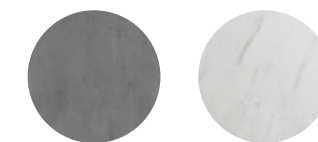

Béton Chicago

Marbre Levanto

Béton chicago

MEUBLES
SUR
COMMANDE



urbain



L'ENSEMBLE À
1 731 €

Composé de :
Réf. 242039
Réf. 816338
Réf. 241689
Réf. 241728



unité



*Brut et
contemporain,*
LOOK URBAIN CHIC

Ses lignes rigoureuses permettent de créer plusieurs ambiances, de l'esprit loft à la salle de bains industrielle, en passant par le style nordique à l'esprit résolument nature. Si l'effet béton donne du caractère à la décoration, son aspect brut se fait glamour selon les associations de matières et de couleurs. Il confère sa personnalité puissante à une pièce design, qui mise sur l'essentiel.

L'ENSEMBLE À
2 102 €

Composé de :
Réf. 826261 / Réf. 817746
Réf. 241762 / Réf. 241735

Marbre levanto blanc

MEUBLES
SUR
COMMANDE



L'ENSEMBLE À
2 433 €

Composé de :
Réf. 824946 (x2) / Réf. 823183 (x2)
Réf. 243548 (x2) / Réf. 243492 / Réf. 243469



L'ENSEMBLE À
2 426 €

Composé de :
Réf. 824835 / Réf. 826264
Réf. 824866 / Réf. 243520
Réf. 243470 / Réf. 824954
Réf. 243503 / Réf. 243473

élégant



minéral

*Raffinement
intemporel,*
TOUCHE DE LUXE

Porté par la mode de l'Art déco, le marbre fait un retour décomplexé dans la décoration. A l'aise dans la salle de bains, il prend des allures d'hôtel haut de gamme et apporte une touche de luxe à votre pièce d'eau. Les marbrures donnent du relief à l'espace, tandis que sa fraîcheur se montre extrêmement décorative. Indémorable.

L'ENSEMBLE À
1 451 €

Composé de :
Réf. 824936 / Réf. 817745 / Réf. 242223 (x2)

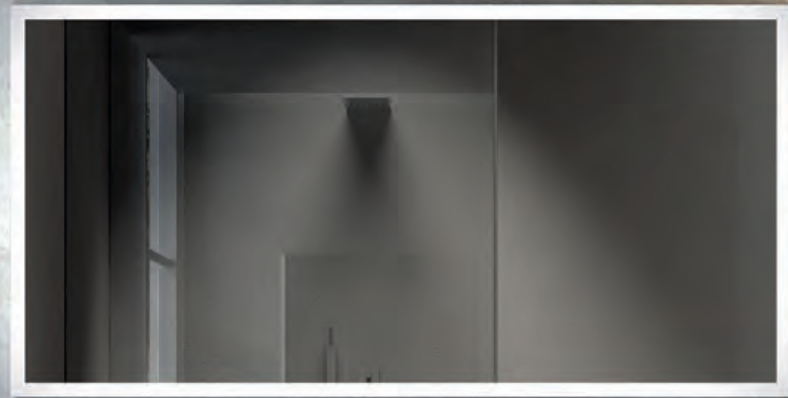

LES MÉLAMINES BOIS

Toutes les nuances du bois,
CHARME NATUREL

Avec la tendance du naturel dans la décoration, le bois confirme son rôle essentiel dans la réalisation d'une atmosphère authentique. Idéale pour conférer une ambiance chalet et cosy, il joue aussi avec les contrastes pour réchauffer un intérieur ultra contemporain. Sa large variété de tonalités, des plus claires ou plus sombres, permet de mixer les styles et les matières pour révéler la noblesse de sa matière.



Chêne Halifax naturel*



Chêne Halifax blanc



Chêne Arlington

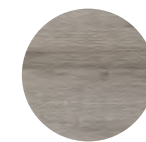

Chêne Romantique gris

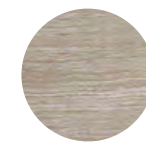

Frêne Molina



Chêne Gladstone tabac

*Unique finition décors bois disponible dans tous les systèmes d'ouverture



MEUBLES ARCHITECT
SUR COMMANDE

MEUBLES
SUR STOCK

PRODUITS
COMPLÉMENTAIRES

BAINS

WELLNESS

DOUCHES

ABATTANTS



L'ENSEMBLE À
1 324 €

Composé de :
Réf. 824930 / Réf. 816338
Réf. 242761 / Réf. 242769



authentique



L'ENSEMBLE À
1 260 €

Composé de :
Réf. 824834 / Réf. 826257
Réf. 822671 / Réf. 243349
Réf. 243383 / Réf. 243363



L'ENSEMBLE À
1 162 €

Composé de :
Réf. 824934
Réf. 816338
Réf. 244349

Chêne halifax naturel

MEUBLES
SUR
COMMANDE



L'ENSEMBLE À
1 378 €
Composé de :
Réf. 824932
Réf. 824855
Réf. 242799

Retour aux
sources grâce
À LA FORCE DU CHÊNE



Ne vous fiez pas à son apparence rustique ! La personnalité naturelle du chêne Halifax lui permet de s'adapter facilement à vos goûts. Il complètera avec bonheur une pièce d'eau classique, ou apportera sa chaleur rassurante à un espace contemporain. Son aspect robuste fait penser au charme authentique d'une maison de famille à la campagne. On aime sa générosité et l'atmosphère douillette qu'il prodigue.



L'ENSEMBLE À
1 736 €
Composé de :
Réf. 822585 / Réf. 826181 / Réf. 824843
Réf. 242318 / Réf. 826270 / Réf. 242610

noble

Chêne halifax blanc

MEUBLES
SUR
COMMANDE



L'ENSEMBLE À
1 316 €
Composé de :
Réf. 242681
Réf. 813876
Réf. 242661
Réf. 242696



L'ENSEMBLE À
1 102 €
Composé de :
Réf. 824931
Réf. 816922
Réf. 242628
Réf. 242631

apaisant

Un petit
air nordique
TRÈS ACTUEL

Naturel et apaisant, le bois clair est la promesse de moments de bien-être et de sérénité. Halifax affirme ici son caractère vintage, qui réussit aux petits espaces comme aux grands. La sensualité du chêne blanchi adoucit les volumes, pour un look sage, rustique chic, épuré ou carrément contemporain. Entre tradition et modernité, la salle de bains devient l'endroit de la maison où l'on aime se ressourcer.

Chêne arlington

MEUBLES
SUR
COMMANDE



L'ENSEMBLE À
1 673 €

Composé de :
Réf. 824932
Réf. 824861 (x2)
Réf. 243305
Réf. 244210
Réf. 244177 (x2)



noble

Lumineuse et gourmande
COMME DU MIEL

Apaisant et sophistiqué, Arlington a tout pour plaire. Ses reflets ambrés, doux et gourmands, produisent une ambiance accueillante. Facile à associer, le bois blond se plaît aux côtés de meubles ultra épurés dans une essence de bois clair, pour créer un décor design et cosy. Il se montre aussi l'allié du blanc pur, véritable invitation au bien-être. Il vous permet de créer l'ambiance qui vous correspond, de la plus traditionnelle à la plus contemporaine.



Chêne romantique gris

MEUBLES
SUR
COMMANDE



L'ENSEMBLE À
1 288 €

Composé de :
Réf. 824834 / Réf. 826257 / Réf. 824863 / Réf. 243289
Réf. 243388 / Réf. 243385 / Réf. 243365



L'ENSEMBLE À
1 413 €

Composé de :
Réf. 243446 / Réf. 243291
Réf. 243363 / Réf. 824955
Réf. 826131

relaxant

*Style vintage
ou industriel,*
TOUCHE MINÉRALE

Évoquant le bord de mer par ses tonalités minérales, le chêne gris arbore un aspect vieilli qui donnera du cachet à votre salle de bains. Ses reflets évoquant les galets, sa texture et son doux veinage apportent une touche naturelle et apaisante. Il conjugue une belle sobriété et beaucoup de caractère, permettant de jouer avec les volumes. Idéale dans une décoration vintage ou industrielle.

Frêne molina

MEUBLES
SUR
COMMANDE



L'ENSEMBLE À
1 162 €

Composé de :
Réf. 824934
Réf. 816338
Réf. 244349



Le bois joue les caméléons
OPTÉZ POUR LES COULEURS !

Avec Molina, vous pourrez opter les couleurs pastel ou naturelles, flashy et pétillantes, ou encore installer une ambiance totalement scandinave avec du blanc. Le frêne représente à la fois la douceur et la solidité, misant sur l'équilibre et la simplicité. Son bois clair insuffle une atmosphère délicate, alors que la finesse et la blancheur de ses nervures offrent un rendu esthétique et décoratif. Un véritable caméléon !

puissance

Chêne gladstone tabac

MEUBLES
SUR
COMMANDE



L'ENSEMBLE À
1 346 €

Composé de :
Réf. 824932
Réf. 821286
Réf. 242855



imposant

Résolument sérieux,
FORT ET PUISSANT

Tout en authenticité, Gladstone affiche sa puissance. Son décor chêne prononcé évoque la force de la nature et de la terre, mais aussi un incroyable confort. Sa tonalité soutenue, un brin masculine, injecte de la vigueur dans une décoration classique, mais se marie aussi à merveille avec un style contemporain voire ethnique, en association avec du rouge ou du vert anis. Un allié de choix pour une salle de bains évoquant le voyage.



LES POIGNÉES SUR PORTE / FAÇADE



POIGNÉE 1
 241804
 Chromé brillant



POIGNÉE 2
 241809
 Chromé brillant



POIGNÉE 3
 241814
 Inox brossé



POIGNÉE 4
 241819
 Noir brossé



POIGNÉE 8
 242523
 Cuir Noir



POIGNÉE 9
 242528
 Chromé brillant



POIGNÉE 10
 242533
 Laiton



POIGNÉE 11
 244637
 Blanc mat



POIGNÉE 13
 232561
 Chromé brillant



POIGNÉE 14
 208919
 Chromé brillant



POIGNÉE 15
 208920
 Translucide



POIGNÉE 16
 208921
 Chromé brillant

LES POIGNÉES SUR CHANT



POIGNÉE 5
 241824
 Inox brossé



POIGNÉE 6
 241829
 Gris Anthracite brossé



POIGNÉE 7
 241834
 Noir brossé



POIGNÉE 12
 244638
 Blanc mat

À NOTER

Les poignées sont incluses dans le prix du meuble.
 Quantité à commander selon la configuration du meuble choisi.

PIEDS POUR MEUBLE À SUSPENDRE

EN OPTION (3 X 30 X 8 CM)



826274
Blanc mat



826271
Chromé brillant



826272
Inox



826273
Noir mat

EN OPTION (10 X 30 X 10 CM)



826278
Blanc mat



826275
Chromé brillant



826276
Inox



826277
Noir mat

EN OPTION (5 X 30 X 20,1 CM)



826282
Blanc mat



826279
Chromé brillant



826280
Inox



826281
Noir mat

EN OPTION (5 X 30 X 43 CM)



826286
Blanc mat



826283
Chromé brillant



826284
Inox



826285
Noir mat

PIEDS POUR MEUBLE À POSER

AU CHOIX JEU DE 2 PIEDS EN MÉTAL, RÉGLABLES (L6 H10-11 P8 CM) *



244639 – Blanc mat
Prix inclus dans le prix du meuble



242872 – Chromé brillant
Prix inclus dans le prix du meuble



242873 – Inox brossé
Prix inclus dans le prix du meuble



242874 – Noir mat
Prix inclus dans le prix du meuble

* Pose des pieds obligatoire

PIEDS PORTE SERVIETTES

POUR MEUBLE À SUSPENDRE EN OPTION (38 X 74,5 X 10 CM)

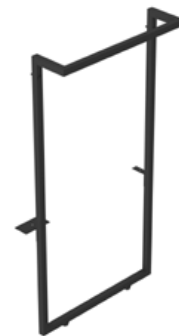

826270 – Noir mat

LES TIROIRS À SUSPENDRE – 27,5 CM *

POIGNÉES À COMMANDER SÉPARÉMENT P.53

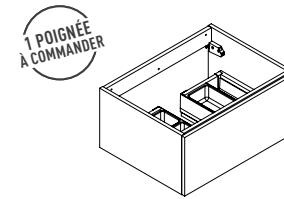

1 POIGNÉE À COMMANDER

60 CM - 1 TIROIR DOUBLE PAROI MÉTAL (L60 H27,5 P46 CM)

RÉFÉRENCES				PRIX H.T.	ECO MOBILIER H.T.
Meuble avec poignée sur façade (1 poignée à commander séparément)	Meuble avec poignée sur chant (1 poignée à commander séparément)	Meuble prise de main intégrée	Meuble push-pull		
Blanc Brillant laqué	241931	241932	245431	241933	316,99 €
Bleu Baltique Mat	243581	243609	-	243620	
Graphite Brillant	242119	242120	245205	242121	
Noir Brillant	244408	244433	-	244444	
Noir Mat	242211	242212	245247	242213	
Rose Mat	244038	244066	-	244077	
Rouge Scarlet Brillant	244521	244544	-	244555	
Taupe Clair Brillant	242305	242306	-	242307	
Terracotta Mat	245158	245159	-	245160	
Vert lichen Mat	243698	243726	-	243737	
Béton Chicago	241659	241660	-	241661	1,08 €
Blanc Alpin Brillant	241839	241840	-	241841	
Chêne Arlington	244154	244178	-	244189	
Chêne Gladstone tabac	242701	242702	-	242703	
Chêne Halifax blanc	242618	242619	-	242620	
Chêne Halifax naturel	241713	241714	245289	241715	
Chêne Romantique gris	243349	243377	-	243388	
Frêne Molina	244275	244300	-	244311	
Gris Onyx Mat	242022	242023	-	242024	
Marbre Levanto Blanc	243465	243493	-	243504	

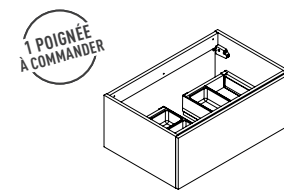

1 POIGNÉE À COMMANDER

70 CM - 1 TIROIR DOUBLE PAROI MÉTAL (L70 H27,5 P46 CM)

RÉFÉRENCES				PRIX H.T.	ECO MOBILIER H.T.
Meuble avec poignée sur façade (1 poignée à commander séparément)	Meuble avec poignée sur chant (1 poignée à commander séparément)	Meuble prise de main intégrée	Meuble push-pull		
Blanc Brillant laqué	241934	241935	245165	241936	359,01 €
Bleu Baltique Mat	243631	243642	-	243653	
Graphite Brillant	242122	242123	245206	242124	
Noir Brillant	244455	244466	-	244477	
Noir Mat	242214	242215	245248	242216	
Rose Mat	244088	244144	-	244092	
Rouge Scarlet Brillant	244566	244577	-	244588	
Taupe Clair Brillant	242308	242309	-	242310	
Terracotta Mat	245161	245162	-	245163	
Vert lichen Mat	243748	243759	-	243770	
Béton Chicago	241662	241663	-	241664	287,96 €
Blanc Alpin Brillant	241842	241843	-	241844	
Chêne Arlington	244200	244211	-	244222	
Chêne Gladstone tabac	242704	242705	-	242706	
Chêne Halifax blanc	242621	242622	-	242623	
Chêne Halifax naturel	241896	241897	245290	241898	
Chêne Romantique gris	243399	243410	-	243421	
Frêne Molina	244322	244333	-	244344	
Gris Onyx Mat	242025	242026	-	242027	
Marbre Levanto Blanc	243515	243526	-	243537	

* Aménagement de tiroirs inclus

LES TIROIRS À SUSPENDRE – 27,5 CM *

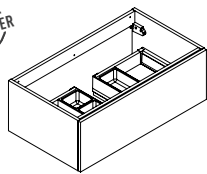
POIGNÉES
À COMMANDER
SÉPARÉMENT
P.531 POIGNÉE
À COMMANDER

80 CM - 1 TIROIR DOUBLE PAROI MÉTAL (L80 H27,5 P46 CM)

RÉFÉRENCES

	Meuble avec poignée sur façade (1 poignée à commander séparément)	Meuble avec poignée sur chant (1 poignée à commander séparément)	Meuble prise de main intégrée	Meuble push-pull	PRIX H.T.	ECO MOBILIER H.T.
Blanc Brillant laqué	241937	241938	245166	241939	409,52 €	1,67 €
Bleu Baltique Mat	243664	243675	-	243686		
Graphite Brillant	242125	242126	245207	242127		
Noir Brillant	244488	244499	-	244510		
Noir Mat	242217	242218	245249	242219		
Rose Mat	244103	244114	-	244125	450,23 €	
Rouge Scarlet Brillant	244599	244610	-	244621		
Taupe Clair Brillant	242311	242312	-	242313		
Terracotta Mat	245164	245175	-	245186		
Vert lichen Mat	243781	243792	-	243803		
Béton Chicago	241665	241666	-	241667		
Blanc Alpin Brillant	241845	241846	-	241847		
Chêne Arlington	244233	244244	-	244255		
Chêne Gladstone tabac	242707	242708	-	242709		
Chêne Halifax blanc	242624	242625	-	242626	327,57 €	
Chêne Halifax naturel	241851	241852	245291	241853		
Chêne Romantique gris	243432	243443	-	243454		
Frêne Molina	244355	244366	-	244377		
Gris Onyx Mat	242028	242029	-	242030		
Marbre Levanto Blanc	243548	243559	-	243570		

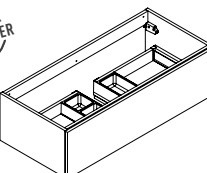
1 POIGNÉE
À COMMANDER

100 CM - 1 TIROIR DOUBLE PAROI MÉTAL (L100 H27,5 P46 CM)

RÉFÉRENCES

	Meuble avec poignée sur façade (1 poignée à commander séparément)	Meuble avec poignée sur chant (1 poignée à commander séparément)	Meuble prise de main intégrée	Meuble push-pull	PRIX H.T.	ECO MOBILIER H.T.
Blanc Brillant laqué	241940	241941	245167	241942	471,47 €	1,67 €
Bleu Baltique Mat	243582	243593	-	243601		
Graphite Brillant	242128	242129	245209	242130		
Noir Brillant	244409	244420	-	244425		
Noir Mat	242220	242221	245250	242222		
Rose Mat	244039	244050	-	244058	518,56 €	
Rouge Scarlet Brillant	244522	244533	-	244536		
Taupe Clair Brillant	242314	242315	-	242316		
Terracotta Mat	245197	245208	-	245219		
Vert lichen Mat	243699	243710	-	243718		
Béton Chicago	241668	241669	-	241670		
Blanc Alpin Brillant	241848	241849	-	241850		
Chêne Arlington	244155	244166	-	244170		
Chêne Gladstone tabac	242710	242711	-	242712		
Chêne Halifax blanc	242627	242628	-	242629	377,39 €	
Chêne Halifax naturel	241943	241944	245292	241945		
Chêne Romantique gris	243350	243361	-	243369		
Frêne Molina	244276	244287	-	244292		
Gris Onyx Mat	242031	242032	-	242033		
Marbre Levanto Blanc	243466	243477	-	243485		

* Aménagement de tiroirs inclus

LES TIROIRS À SUSPENDRE – 27,5 CM *

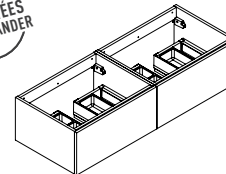
POIGNÉES
À COMMANDER
SÉPARÉMENT
P.532 POIGNÉES
À COMMANDER

120 CM - 2 TIROIRS DOUBLE PAROI MÉTAL (L120 H27,5 P46 CM)

RÉFÉRENCES

	Meuble avec poignée sur façade (2 poignées à commander séparément)	Meuble avec poignée sur chant (2 poignées à commander séparément)	Meuble prise de main intégrée	Meuble push-pull	PRIX H.T.	ECO MOBILIER H.T.
Blanc Brillant laqué	245468	242419	245432	242420	633,98 €	2,33 €
Bleu Baltique Mat	243602	243603	-	243604		
Graphite Brillant	242460	242461	245441	242462		
Noir Brillant	244426	244427	-	244428		
Noir Mat	242481	242482	245450	242483		
Rose Mat	244059	244060	-	244061	699,09 €	
Rouge Scarlet Brillant	244537	244538	-	244539		
Taupe Clair Brillant	242502	242503	-	242504		
Terracotta Mat	245331	245332	-	245333		
Vert lichen Mat	243719	243720	-	243721		
Béton Chicago	241746	241747	-	241748		
Blanc Alpin Brillant	242397	242398	-	242399		
Chêne Arlington	244171	244172	-	244173		
Chêne Gladstone tabac	242838	242839	-	242840		
Chêne Halifax blanc	242811	242812	-	242813	508,92 €	
Chêne Halifax naturel	242784	242785	245459	242786		
Chêne Romantique gris	243370	243371	-	243372		
Frêne Molina	244293	244294	-	244295		
Gris Onyx Mat	242439	242440	-	242441		
Marbre Levanto Blanc	243486	243487	-	243488		

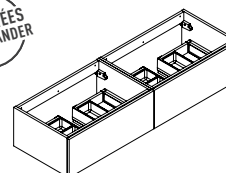
2 POIGNÉES
À COMMANDER

140 CM - 2 TIROIRS DOUBLE PAROI MÉTAL (L140 H27,5 P46 CM)

RÉFÉRENCES

	Meuble avec poignée sur façade (2 poignées à commander séparément)	Meuble avec poignée sur chant (2 poignées à commander séparément)	Meuble prise de main intégrée	Meuble push-pull	PRIX H.T.	ECO MOBILIER H.T.
Blanc Brillant laqué	242547	242548	245433	242549	718,02 €	2,33 €
Bleu Baltique Mat	243605	243606	-	243607		
Graphite Brillant	242559	242560	245442	242561		
Noir Brillant	244429	244430	-	244431		
Noir Mat	242565	242566	245451	242567		
Rose Mat	244062	244063	-	244064	789,00 €	
Rouge Scarlet Brillant	244540	244541	-	244542		
Taupe Clair Brillant	242571	242572	-	242573		
Terracotta Mat	245334	245335	-	245336		
Vert lichen Mat	243722	243723	-	243724		
Béton Chicago	241749	241750	-	241751		
Blanc Alpin Brillant	242541	242542	-	242543		
Chêne Arlington	244174	244175	-	244176		
Chêne Gladstone tabac	242841	242842	-	242843		
Chêne Halifax blanc	242814	242815	-	242816	575,93 €	
Chêne Halifax naturel	242787	242788	245460	242789		
Chêne Romantique gris	243373	243374	-	243375		
Frêne Molina	244296	244297	-	244298		
Gris Onyx Mat	242553	242554	-	242555		
Marbre Levanto Blanc	243489	243490	-	243491		

* Aménagement de tiroirs inclus

LES TIROIRS À SUSPENDRE – 55 CM *

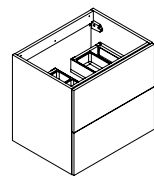
POIGNÉES
À COMMANDER
SÉPARÉMENT
P.532 POIGNÉES
À COMMANDER

60 CM - 2 TIROIRS DOUBLE PAROI MÉTAL (L60 H55 P46 CM)

RÉFÉRENCES

	Meuble avec poignée sur façade (2 poignées à commander séparément)	Meuble avec poignée sur chant (2 poignées à commander séparément)	Meuble prise de main intégrée	Meuble push-pull	PRIX H.T.	ECO MOBILIER H.T.
Blanc Brillant laqué	241958	241959	245170	241960	542,80 €	1,67 €
Bleu Baltique Mat	243628	243629	-	243630	596,31 €	
Graphite Brillant	242146	242147	245212	242148		
Noir Brillant	244452	244453	-	244454		
Noir Mat	242238	242239	245254	242240		
Rose Mat	244085	244086	-	244087		
Rouge Scarlet Brillant	244563	244564	-	244565		
Taupe Clair Brillant	242332	242333	-	242334		
Terracotta Mat	245360	245361	-	245362		
Vert lichen Mat	243745	243746	-	243747		
Béton Chicago	241683	241684	-	241685		
Blanc Alpin Brillant	241866	241867	-	241868		
Chêne Arlington	244197	244198	-	244199		
Chêne Gladstone tabac	242725	242726	-	242727		
Chêne Halifax blanc	242642	242643	-	242644		
Chêne Halifax naturel	242223	242224	245295	242225		433,69 €
Chêne Romantique gris	243396	243397	-	243398		
Frêne Molina	244319	244320	-	244321		
Gris Onyx Mat	242051	242052	-	242053		
Marbre Levanto Blanc	243512	243513	-	243514		

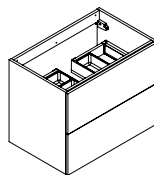
2 POIGNÉES
À COMMANDER

70 CM - 2 TIROIRS DOUBLE PAROI MÉTAL (L70 H55 P46 CM)

RÉFÉRENCES

	Meuble avec poignée sur façade (2 poignées à commander séparément)	Meuble avec poignée sur chant (2 poignées à commander séparément)	Meuble prise de main intégrée	Meuble push-pull	PRIX H.T.	ECO MOBILIER H.T.
Blanc Brillant laqué	241961	241962	245171	241963	563,18 €	2,33 €
Bleu Baltique Mat	243632	243633	-	243634	619,77 €	
Graphite Brillant	242149	242150	245213	242151		
Noir Brillant	244456	244457	-	244458		
Noir Mat	242241	242242	245255	242243		
Rose Mat	244089	244136	-	244137		
Rouge Scarlet Brillant	244567	244568	-	244569		
Taupe Clair Brillant	242335	242336	-	242337		
Terracotta Mat	245363	245364	-	245365		
Vert lichen Mat	243749	243750	-	243751		
Béton Chicago	241686	241687	-	241688		
Blanc Alpin Brillant	241869	241870	-	241871		
Chêne Arlington	244201	244202	-	244203		
Chêne Gladstone tabac	242728	242729	-	242730		
Chêne Halifax blanc	242645	242646	-	242647		
Chêne Halifax naturel	242267	242268	245297	242269		450,34 €
Chêne Romantique gris	243400	243401	-	243402		
Frêne Molina	244323	244324	-	244325		
Gris Onyx Mat	242054	242055	-	242056		
Marbre Levanto Blanc	243516	243517	-	243518		

* Aménagement de tiroirs inclus

LES TIROIRS À SUSPENDRE – 55 CM *

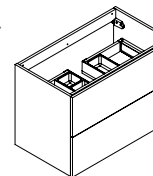
POIGNÉES
À COMMANDER
SÉPARÉMENT
P.532 POIGNÉES
À COMMANDER

80 CM - 2 TIROIRS DOUBLE PAROI MÉTAL (L80 H55 P46 CM)

RÉFÉRENCES

	Meuble avec poignée sur façade (2 poignées à commander séparément)	Meuble avec poignée sur chant (2 poignées à commander séparément)	Meuble prise de main intégrée	Meuble push-pull	PRIX H.T.	ECO MOBILIER H.T.
Blanc Brillant laqué	241964	241965	245172	241966	640,36 €	2,33 €
Bleu Baltique Mat	243635	243636	-	243637	704,50 €	
Graphite Brillant	242152	242153	245214	242154		
Noir Brillant	244459	244460	-	244461		
Noir Mat	242244	242245	245256	242246		
Rose Mat	244138	244139	-	244140		
Rouge Scarlet Brillant	244570	244571	-	244572		
Taupe Clair Brillant	242338	242339	-	242340		
Terracotta Mat	245366	245367	-	245368		
Vert lichen Mat	243752	243753	-	243754		
Béton Chicago	241689	241690	-	241691		
Blanc Alpin Brillant	241872	241873	-	241874		
Chêne Arlington	244204	244205	-	244206		
Chêne Gladstone tabac	242731	242732	-	242733		
Chêne Halifax blanc	242648	242649	-	242650		
Chêne Halifax naturel	242317	242318	245298	242319		512,87 €
Chêne Romantique gris	243403	243404	-	243405		
Frêne Molina	244326	244327	-	244328		
Gris Onyx Mat	242057	242058	-	242059		
Marbre Levanto Blanc	243519	243520	-	243521		

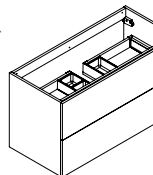
2 POIGNÉES
À COMMANDER

100 CM - 2 TIROIRS DOUBLE PAROI MÉTAL (L100 H55 P46 CM)

RÉFÉRENCES

	Meuble avec poignée sur façade (2 poignées à commander séparément)	Meuble avec poignée sur chant (2 poignées à commander séparément)	Meuble prise de main intégrée	Meuble push-pull	PRIX H.T.	ECO MOBILIER H.T.
Blanc Brillant laqué	241967	241968	245173	241969	705,08 €	2,33 €
Bleu Baltique Mat	243638	243639	-	243640	775,04 €	
Graphite Brillant	242155	242156	245215	242157		
Noir Brillant	244462	244463	-	244464		
Noir Mat	242247	242248	245257	242249		
Rose Mat	244141	244142	-	244153		
Rouge Scarlet Brillant	244573	244574	-	244575		
Taupe Clair Brillant	242341	242342	-	242343		
Terracotta Mat	245369	245370	-	245371		
Vert lichen Mat	243755	243756	-	243757		
Béton Chicago	241692	241693	-	241694		
Blanc Alpin Brillant	241875	241876	-	241877		
Chêne Arlington	244207	244208	-	244209		
Chêne Gladstone tabac	242734	242735	-	242736		
Chêne Halifax blanc	242651	242652	-	242653		
Chêne Halifax naturel	242347	242348	245299	242349		563,36 €
Chêne Romantique gris	243406	243407	-	243408		
Frêne Molina	244329	244330	-	244331		
Gris Onyx Mat	242060	242061	-	242062		
Marbre Levanto Blanc	243522	243523	-	243524		

* Aménagement de tiroirs inclus

LES TIROIRS À SUSPENDRE – 55 CM *

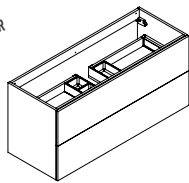
POIGNÉES
À COMMANDER
SÉPARÉMENT
P.532 POIGNÉES
À COMMANDER

120 CM - 2 TIROIRS DOUBLE PAROI MÉTAL SIMPLE VASQUE (L120 H55 P46 CM)

RÉFÉRENCES

	Meuble avec poignée sur façade (2 poignées à commander séparément)	Meuble avec poignée sur chant (2 poignées à commander séparément)	Meuble prise de main intégrée	Meuble push-pull	PRIX H.T.	ECO MOBILIER H.T.
Blanc Brillant laqué	241970	241971	245174	241972	775,81€	3,08€
Bleu Baltique Mat	243641	243643	-	243644		
Graphite Brillant	242158	242159	245216	242160		
Noir Brillant	244465	244467	-	244468		
Noir Mat	242250	242251	245258	242252		
Rose Mat	244143	244145	-	244146	853,31€	
Rouge Scarlet Brillant	244576	244578	-	244579		
Taupe Clair Brillant	242344	242345	-	242346		
Terracotta Mat	245372	245373	-	245374		
Vert lichen Mat	243758	243760	-	243761		
Béton Chicago	241695	241696	-	241697		
Blanc Alpin Brillant	241878	241879	-	241880		
Chêne Arlington	244210	244212	-	244213		
Chêne Gladstone tabac	242737	242738	-	242739		
Chêne Halifax blanc	242654	242655	-	242656	620,19€	
Chêne Halifax naturel	242362	242363	245300	242364		
Chêne Romantique gris	243409	243411	-	243412		
Frêne Molina	244332	244334	-	244335		
Gris Onyx Mat	242063	242064	-	242065		
Marbre Levanto Blanc	243525	243527	-	243528		

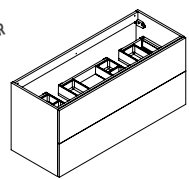
2 POIGNÉES
À COMMANDER

120 CM - 2 TIROIRS DOUBLE PAROI MÉTAL DOUBLE VASQUE (L120 H55 P46 CM)

RÉFÉRENCES

	Meuble avec poignée sur façade (2 poignées à commander séparément)	Meuble avec poignée sur chant (2 poignées à commander séparément)	Meuble prise de main intégrée	Meuble push-pull	PRIX H.T.	ECO MOBILIER H.T.
Blanc Brillant laqué	241973	241974	245176	241975	775,81€	3,08€
Bleu Baltique Mat	243645	243646	-	243647		
Graphite Brillant	242161	242162	245217	242163		
Noir Brillant	244469	244470	-	244471		
Noir Mat	242253	242254	245259	242396		
Rose Mat	244147	244148	-	244149	853,31€	
Rouge Scarlet Brillant	244580	244581	-	244582		
Taupe Clair Brillant	242868	242869	-	242870		
Terracotta Mat	245375	245376	-	245377		
Vert lichen Mat	243762	243763	-	243764		
Béton Chicago	241698	241699	-	241700		
Blanc Alpin Brillant	241881	241882	-	241883		
Chêne Arlington	244214	244215	-	244216		
Chêne Gladstone tabac	242740	242741	-	242742		
Chêne Halifax blanc	242657	242658	-	242659	620,19€	
Chêne Halifax naturel	241988	241989	245301	241990		
Chêne Romantique gris	243413	243414	-	243415		
Frêne Molina	244336	244337	-	244338		
Gris Onyx Mat	242066	242067	-	242068		
Marbre Levanto Blanc	243529	243530	-	243531		

* Aménagement de tiroirs inclus

LES TIROIRS À SUSPENDRE – 55 CM *

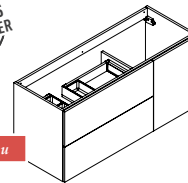
POIGNÉES
À COMMANDER
SÉPARÉMENT
P.533 POIGNÉES
À COMMANDER

NOUVEAU

120 CM - 2 TIROIRS DOUBLE PAROI MÉTAL 1 PORTE (L120 H55 P46)

RÉFÉRENCES

	Meuble avec poignée sur façade (3 poignées à commander séparément)	Meuble avec poignée sur chant (3 poignées à commander séparément)	Meuble prise de main intégrée	Meuble push-pull	PRIX H.T.	ECO MOBILIER H.T.
Blanc Brillant laqué	245038	245058	245582	245078	864,53€	3,08€
Bleu Baltique Mat	245050	245070	-	245090		
Graphite Brillant	245040	245060	245583	245080		
Noir Brillant	245054	245074	-	245094		
Noir Mat	245043	245063	245584	245083		
Rose Mat	245055	245075	-	245095	944,32€	
Rouge Scarlet Brillant	245056	245076	-	245096		
Taupe Clair Brillant	245041	245061	-	245081		
Terracotta Mat	245057	245077	-	245097		
Vert lichen Mat	245051	245071	-	245091		
Béton Chicago	245047	245067	-	245087		
Blanc Alpin Brillant	245039	245059	-	245079		
Chêne Arlington	245052	245072	-	245092		
Chêne Gladstone tabac	245044	245064	-	245084	680,66€	
Chêne Halifax blanc	245045	245065	-	245085		
Chêne Halifax naturel	245046	245066	245585	245086		
Chêne Romantique gris	245048	245068	-	245088		
Frêne Molina	245053	245073	-	245093		
Gris Onyx Mat	245042	245062	-	245082		
Marbre Levanto Blanc	245049	245069	-	245089		

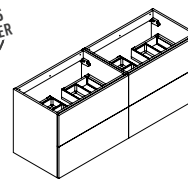
4 POIGNÉES
À COMMANDER

140 CM - 4 TIROIRS DOUBLE PAROI MÉTAL (L140 H55 P46 CM)

RÉFÉRENCES

	Meuble avec poignée sur façade (4 poignées à commander séparément)	Meuble avec poignée sur chant (4 poignées à commander séparément)	Meuble prise de main intégrée	Meuble push-pull	PRIX H.T.	ECO MOBILIER H.T.
Blanc Brillant laqué	242427	242428	245434	242429	1126,36€	4,66€
Bleu Baltique Mat	243648	243649	-	243650		
Graphite Brillant	242469	242470	245443	242471		
Noir Brillant	244472	244473	-	244474		
Noir Mat	242490	242491	245452	242492		
Rose Mat	244150	244151	-	244152	1239,54€	
Rouge Scarlet Brillant	244583	244584	-	244585		
Taupe Clair Brillant	242511	242512	-	242513		
Terracotta Mat	245344	245345	-	245346		
Vert lichen Mat	243765	243766	-	243767		
Béton Chicago	241758	241759	-	241760		
Blanc Alpin Brillant	242406	242407	-	242408		
Chêne Arlington	244217	244218	-	244219		
Chêne Gladstone tabac	242850	242851	-	242852	900,66€	
Chêne Halifax blanc	242823	242824	-	242825		
Chêne Halifax naturel	242796	242797	245461	242798		
Chêne Romantique gris	243416	243417	-	243418		
Frêne Molina	244339	244340	-	244341		
Gris Onyx Mat	242448	242449	-	242450		
Marbre Levanto Blanc	243532	243533	-	243534		

* Aménagement de tiroirs inclus

LES TIROIRS À POSER *

POIGNÉES À COMMANDER SÉPARÉMENT P.53

3 POIGNÉES ET 2 PIEDS À COMMANDER

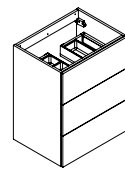

60 CM - 3 TIROIRS DOUBLE PAROI MÉTAL (L60 H75 P46 CM) FIXATION MURALE OBLIGATOIRE					
RÉFÉRENCES				PRIX H.T.	ECO MOBILIER H.T.
Meuble avec poignée sur façade (3 poignées à commander séparément)	Meuble avec poignée sur chant (3 poignées à commander séparément)	Meuble prise de main intégrée	Meuble push-pull		
Blanc Brillant laqué	241976	241977	245187	241978	548,12 €
Bleu Baltique Mat	243651	243652	-	243654	
Graphite Brillant	242164	242165	245228	242166	
Noir Brillant	244475	244476	-	244478	
Noir Mat	242255	242256	245270	242257	
Rose Mat	244090	244091	-	244093	
Rouge Scarlet Brillant	244586	244587	-	244589	
Taupe Clair Brillant	242350	242351	-	242352	
Terracotta Mat	245378	245379	-	245380	
Vert lichen Mat	243768	243769	-	243771	
Béton Chicago	241701	241702	-	241703	
Blanc Alpin Brillant	241884	241885	-	241886	
Chêne Arlington	244220	244221	-	244223	
Chêne Gladstone tabac	242743	242744	-	242745	
Chêne Halifax blanc	242660	242661	-	242662	
Chêne Halifax naturel	242580	242581	245312	242582	
Chêne Romantique gris	243419	243420	-	243422	
Frêne Molina	244342	244343	-	244345	
Gris Onyx Mat	242069	242070	-	242071	
Marbre Levanto Blanc	243535	243536	-	243538	

2,33 €

438,11 €

LES TIROIRS À POSER *

POIGNÉES À COMMANDER SÉPARÉMENT P.53

3 POIGNÉES ET 2 PIEDS À COMMANDER

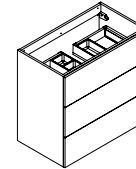

80 CM - 3 TIROIRS DOUBLE PAROI MÉTAL (L80 H75 P46 CM) FIXATION MURALE OBLIGATOIRE					
RÉFÉRENCES				PRIX H.T.	ECO MOBILIER H.T.
Meuble avec poignée sur façade (3 poignées à commander séparément)	Meuble avec poignée sur chant (3 poignées à commander séparément)	Meuble prise de main intégrée	Meuble push-pull		
Blanc Brillant laqué	241982	241983	245189	241984	736,71 €
Bleu Baltique Mat	243658	243659	-	243660	
Graphite Brillant	242170	242171	245231	242172	
Noir Brillant	244482	244483	-	244484	
Noir Mat	242261	242262	245272	242263	
Rose Mat	244097	244098	-	244099	
Rouge Scarlet Brillant	244593	244594	-	244595	
Taupe Clair Brillant	242356	242357	-	242358	
Terracotta Mat	245384	245385	-	245386	
Vert lichen Mat	243775	243776	-	243777	
Béton Chicago	241707	241708	-	241709	
Blanc Alpin Brillant	241890	241891	-	241892	
Chêne Arlington	244227	244228	-	244229	
Chêne Gladstone tabac	242749	242750	-	242751	
Chêne Halifax blanc	242666	242667	-	242668	
Chêne Halifax naturel	242586	242587	245314	242588	
Chêne Romantique gris	243426	243427	-	243428	
Frêne Molina	244349	244350	-	244351	
Gris Onyx Mat	242075	242076	-	242077	
Marbre Levanto Blanc	243542	243543	-	243544	

3,08 €

589,18 €

3 POIGNÉES ET 2 PIEDS À COMMANDER

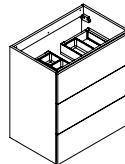

70 CM - 3 TIROIRS DOUBLE PAROI MÉTAL (L70 H75 P46 CM) FIXATION MURALE OBLIGATOIRE					
RÉFÉRENCES				PRIX H.T.	ECO MOBILIER H.T.
Meuble avec poignée sur façade (3 poignées à commander séparément)	Meuble avec poignée sur chant (3 poignées à commander séparément)	Meuble prise de main intégrée	Meuble push-pull		
Blanc Brillant laqué	241979	241980	245188	241981	662,39 €
Bleu Baltique Mat	243655	243656	-	243657	
Graphite Brillant	242167	242168	245229	242169	
Noir Brillant	244479	244480	-	244481	
Noir Mat	242258	242259	245271	242260	
Rose Mat	244094	244095	-	244096	
Rouge Scarlet Brillant	244590	244591	-	244592	
Taupe Clair Brillant	242353	242354	-	242355	
Terracotta Mat	245381	245382	-	245383	
Vert lichen Mat	243772	243773	-	243774	
Béton Chicago	241704	241705	-	241706	
Blanc Alpin Brillant	241887	241888	-	241889	
Chêne Arlington	244224	244225	-	244226	
Chêne Gladstone tabac	242746	242747	-	242748	
Chêne Halifax blanc	242663	242664	-	242665	
Chêne Halifax naturel	242583	242584	245313	242585	
Chêne Romantique gris	243423	243424	-	243425	
Frêne Molina	244346	244347	-	244348	
Gris Onyx Mat	242072	242073	-	242074	
Marbre Levanto Blanc	243539	243540	-	243541	

2,33 €

528,88 €

3 POIGNÉES ET 2 PIEDS À COMMANDER

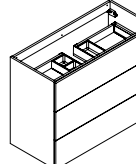

100 CM - 3 TIROIRS DOUBLE PAROI MÉTAL (L100 H75 P46 CM) FIXATION MURALE OBLIGATOIRE					
RÉFÉRENCES				PRIX H.T.	ECO MOBILIER H.T.
Meuble avec poignée sur façade (3 poignées à commander séparément)	Meuble avec poignée sur chant (3 poignées à commander séparément)	Meuble prise de main intégrée	Meuble push-pull		
Blanc Brillant laqué	241985	241986	245190	241987	816,26 €
Bleu Baltique Mat	243661	243662	-	243663	
Graphite Brillant	242173	242174	245232	242175	
Noir Brillant	244485	244486	-	244487	
Noir Mat	242264	242265	245273	242266	
Rose Mat	244100	244101	-	244102	
Rouge Scarlet Brillant	244596	244597	-	244598	
Taupe Clair Brillant	242359	242360	-	242361	
Terracotta Mat	245387	245388	-	245389	
Vert lichen Mat	243778	243779	-	243780	
Béton Chicago	241710	241711	-	241712	
Blanc Alpin Brillant	241893	241894	-	241895	
Chêne Arlington	244230	244231	-	244232	
Chêne Gladstone tabac	242752	242753	-	242754	
Chêne Halifax blanc	242669	242670	-	242671	
Chêne Halifax naturel	242589	242590	245315	242591	
Chêne Romantique gris	243429	243430	-	243431	
Frêne Molina	244352	244353	-	244354	
Gris Onyx Mat	242078	242079	-	242080	
Marbre Levanto Blanc	243545	243546	-	243547	

3,08 €

652,84 €

* Aménagement de tiroirs inclus

* Aménagement de tiroirs inclus

LES TIROIRS À POSER *

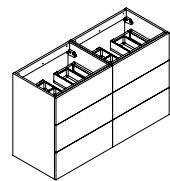
POIGNÉES
À COMMANDER
SÉPARÉMENT
P.536 POIGNÉES
ET 4 PIEDS
À COMMANDER

120 CM - 6 TIROIRS DOUBLE PAROI MÉTAL (L120 H75 P46 CM) FIXATION MURALE OBLIGATOIRE						
RÉFÉRENCES					PRIX H.T.	ECO MOBILIER H.T.
Meuble avec poignée sur façade (6 poignées à commander séparément)	Meuble avec poignée sur chant (6 poignées à commander séparément)	Meuble prise de main intégrée	Meuble push-pull			
Blanc Brillant laqué	242550	242551	245437	242552	1096,24 €	4,66 €
Bleu Baltique Mat	243665	243666	-	243667		
Graphite Brillant	242562	242563	245446	242564		
Noir Brillant	244489	244490	-	244491		
Noir Mat	242568	242569	245455	242570		
Rose Mat	244104	244105	-	244106	1205,08 €	
Rouge Scarlet Brillant	244600	244601	-	244602		
Taupe Clair Brillant	242577	242578	-	242579		
Terracotta Mat	245347	245348	-	245349		
Vert lichen Mat	243782	243783	-	243784		
Béton Chicago	242538	242539	-	242540		
Blanc Alpin Brillant	242544	242545	-	242546		
Chêne Arlington	244234	244235	-	244236		
Chêne Gladstone tabac	242853	242854	-	242855		
Chêne Halifax blanc	242826	242827	-	242828	876,22 €	
Chêne Halifax naturel	242799	242800	245464	242801		
Chêne Romantique gris	243433	243434	-	243435		
Frêne Molina	244356	244357	-	244358		
Gris Onyx Mat	242556	242557	-	242558		
Marbre Levanto Blanc	243549	243550	-	243551		

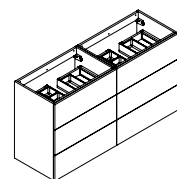
6 POIGNÉES
ET 4 PIEDS
À COMMANDER

140 CM - 6 TIROIRS DOUBLE PAROI MÉTAL (L140 H75 P46 CM) FIXATION MURALE OBLIGATOIRE						
RÉFÉRENCES					PRIX H.T.	ECO MOBILIER H.T.
Meuble avec poignée sur façade (6 poignées à commander séparément)	Meuble avec poignée sur chant (6 poignées à commander séparément)	Meuble prise de main intégrée	Meuble push-pull			
Blanc Brillant laqué	242430	242431	245438	242432	1324,78 €	4,66 €
Bleu Baltique Mat	243668	243669	-	243670		
Graphite Brillant	242472	242473	245447	242474		
Noir Brillant	244492	244493	-	244494		
Noir Mat	242493	242494	245456	242495		
Rose Mat	244107	244108	-	244109	1457,70 €	
Rouge Scarlet Brillant	244603	244604	-	244605		
Taupe Clair Brillant	242514	242515	-	242516		
Terracotta Mat	245350	245352	-	245353		
Vert lichen Mat	243785	243786	-	243787		
Béton Chicago	241761	241762	-	241763		
Blanc Alpin Brillant	242409	242410	-	242411		
Chêne Arlington	244237	244238	-	244239		
Chêne Gladstone tabac	242856	242857	-	242858		
Chêne Halifax blanc	242829	242830	-	242831	1057,75 €	
Chêne Halifax naturel	242802	242803	245465	242804		
Chêne Romantique gris	243436	243437	-	243438		
Frêne Molina	244339	244360	-	244361		
Gris Onyx Mat	242451	242452	-	242453		
Marbre Levanto Blanc	243552	243553	-	243554		

* Aménagement de tiroirs inclus

PORTES À SUSPENDRE

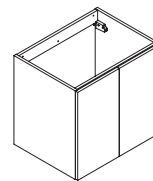
POIGNÉES
À COMMANDER
SÉPARÉMENT
P.532 POIGNÉES
À COMMANDER

60 CM - 2 PORTES, 1 ÉTAGÈRE EN BOIS AMOVIBLE, NON REPOSITIONNABLE (L60 H55 P46 CM)						
RÉFÉRENCES					PRIX H.T.	ECO MOBILIER H.T.
Meuble avec poignée sur façade (2 poignées à commander séparément)	Meuble avec poignée sur chant (2 poignées à commander séparément)	Meuble prise de main intégrée	Meuble push-pull			
Blanc Brillant laqué	241991	241992	245178	241993	361,76 €	1,08 €
Bleu Baltique Mat	243671	243672	-	243673		
Graphite Brillant	242179	242180	245220	242181		
Noir Brillant	244495	244496	-	244497		
Noir Mat	242270	242271	245261	242272		
Rose Mat	244110	244111	-	244112	397,77 €	
Rouge Scarlet Brillant	244606	244607	-	244608		
Taupe Clair Brillant	242365	242366	-	242367		
Terracotta Mat	245390	245391	-	245392		
Vert lichen Mat	243788	243789	-	243790		
Béton Chicago	241716	241717	-	241718		
Blanc Alpin Brillant	241899	241900	-	241901		
Chêne Arlington	244240	244241	-	244242		
Chêne Gladstone tabac	242755	242756	-	242757		
Chêne Halifax blanc	242672	242673	-	242674	289,13 €	
Chêne Halifax naturel	242592	242593	245303	242594		
Chêne Romantique gris	243439	243440	-	243441		
Frêne Molina	244362	244363	-	244364		
Gris Onyx Mat	242084	242085	-	242086		
Marbre Levanto Blanc	243555	243556	-	243557		

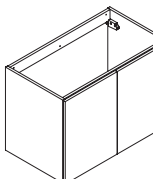
2 POIGNÉES
À COMMANDER

70 CM - 2 PORTES, 1 ÉTAGÈRE EN BOIS AMOVIBLE, NON REPOSITIONNABLE (L70 H55 P46 CM)						
RÉFÉRENCES					PRIX H.T.	ECO MOBILIER H.T.
Meuble avec poignée sur façade (2 poignées à commander séparément)	Meuble avec poignée sur chant (2 poignées à commander séparément)	Meuble prise de main intégrée	Meuble push-pull			
Blanc Brillant laqué	241994	241995	245179	241996	398,24 €	1,67 €
Bleu Baltique Mat	243674	243676	-	243677		
Graphite Brillant	242182	242183	245221	242184		
Noir Brillant	244498	244500	-	244501		
Noir Mat	242273	242274	245262	242275		
Rose Mat	244113	244115	-	244116	437,19 €	
Rouge Scarlet Brillant	244609	244611	-	244612		
Taupe Clair Brillant	242368	242369	-	242370		
Terracotta Mat	245393	245394	-	245395		
Vert lichen Mat	243791	243793	-	243794		
Béton Chicago	241719	241720	-	241721		
Blanc Alpin Brillant	241902	241903	-	241904		
Chêne Arlington	244243	244245	-	244246		
Chêne Gladstone tabac	242758	242759	-	242760		
Chêne Halifax blanc	242675	242676	-	242677	318,48 €	
Chêne Halifax naturel	242595	242596	245304	242597		
Chêne Romantique gris	243442	243444	-	243445		
Frêne Molina	244365	244367	-	244368		
Gris Onyx Mat	242087	242088	-	242089		
Marbre Levanto Blanc	243558	243560	-	243561		

PORTES À SUSPENDRE

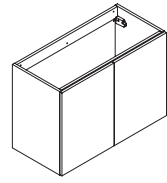
POIGNÉES
À COMMANDER
SÉPARÉMENT
P.532 POIGNÉES
À COMMANDER

80 CM - 2 PORTES, 1 ÉTAGÈRE EN BOIS AMOVIBLE, NON REPOSITIONNABLE (L80 H55 P46 CM)

RÉFÉRENCES

	Meuble avec poignée sur façade (2 poignées à commander séparément)	Meuble avec poignée sur chant (2 poignées à commander séparément)	Meuble prise de main intégrée	Meuble push-pull	PRIX H.T.	ECO MOBILIER H.T.
Blanc Brillant laqué	241997	241998	245180	241999	445,89 €	1,67 €
Bleu Baltique Mat	243678	243679	-	243680		
Graphite Brillant	242185	242186	245222	242187		
Noir Brillant	244502	244503	-	244504		
Noir Mat	242276	242277	245264	242278		
Rose Mat	244117	244118	-	244119	489,57 €	
Rouge Scarlet Brillant	244613	244614	-	244615		
Taupe Clair Brillant	242371	242372	-	242373		
Terracotta Mat	245396	245397	-	245398		
Vert lichen Mat	243795	243796	-	243797		
Béton Chicago	241722	241723	-	241724		
Blanc Alpin Brillant	241905	241906	-	241907		
Chêne Arlington	244247	244248	-	244249		
Chêne Gladstone tabac	242761	242762	-	242763		
Chêne Halifax blanc	242678	242679	-	242680		
Chêne Halifax naturel	242598	242599	245305	242600	356,85 €	
Chêne Romantique gris	243446	243447	-	243448		
Frêne Molina	244369	244370	-	244371		
Gris Onyx Mat	242090	242091	-	242092		
Marbre Levanto Blanc	243562	243563	-	243564		

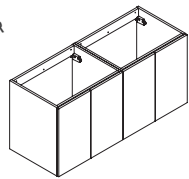
4 POIGNÉES
À COMMANDER

120 CM - 4 PORTES, 2 ÉTAGÈRES EN BOIS AMOVIBLES, NON REPOSITIONNABLES (L120 H55 P46 CM)

RÉFÉRENCES

	Meuble avec poignée sur façade (4 poignées à commander séparément)	Meuble avec poignée sur chant (4 poignées à commander séparément)	Meuble prise de main intégrée	Meuble push-pull	PRIX H.T.	ECO MOBILIER H.T.
Blanc Brillant laqué	242433	242434	245435	242435	723,50 €	2,33 €
Bleu Baltique Mat	243681	243682	-	243683		
Graphite Brillant	242475	242476	245444	242477		
Noir Brillant	244505	244506	-	244507		
Noir Mat	242496	242497	245453	242498		
Rose Mat	244120	244121	-	244122	795,54 €	
Rouge Scarlet Brillant	244616	244617	-	244618		
Taupe Clair Brillant	242517	242518	-	242519		
Terracotta Mat	245354	245355	-	245356		
Vert lichen Mat	243798	243799	-	243800		
Béton Chicago	241764	241765	-	241766		
Blanc Alpin Brillant	242412	242413	-	242414		
Chêne Arlington	244250	244251	-	244252		
Chêne Gladstone tabac	242859	242860	-	242861		
Chêne Halifax blanc	242832	242833	-	242834		
Chêne Halifax naturel	242805	242806	245462	242807	578,26 €	
Chêne Romantique gris	243449	243450	-	243451		
Frêne Molina	244372	244373	-	244374		
Gris Onyx Mat	242454	242455	-	242456		
Marbre Levanto Blanc	243565	243566	-	243567		

PORTES À SUSPENDRE

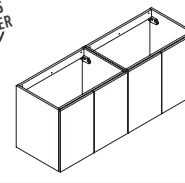
POIGNÉES
À COMMANDER
SÉPARÉMENT
P.534 POIGNÉES
À COMMANDER

140 CM - 4 PORTES, 2 ÉTAGÈRES EN BOIS AMOVIBLES, NON REPOSITIONNABLES (L140 H55 P46 CM)

RÉFÉRENCES

	Meuble avec poignée sur façade (4 poignées à commander séparément)	Meuble avec poignée sur chant (4 poignées à commander séparément)	Meuble prise de main intégrée	Meuble push-pull	PRIX H.T.	ECO MOBILIER H.T.
Blanc Brillant laqué	242436	242437	245436	242438	796,46 €	3,34 €
Bleu Baltique Mat	243684	243685	-	243687		
Graphite Brillant	242478	242479	245445	242480		
Noir Brillant	244508	244509	-	244511		
Noir Mat	242499	242500	245454	242501		
Rose Mat	244123	244124	-	244126	874,38 €	
Rouge Scarlet Brillant	244619	244620	-	244622		
Taupe Clair Brillant	242520	242521	-	242522		
Terracotta Mat	245357	245358	-	245359		
Vert lichen Mat	243801	243802	-	243804		
Béton Chicago	241767	241768	-	241769		
Blanc Alpin Brillant	242415	242416	-	242417		
Chêne Arlington	244253	244254	-	244256		
Chêne Gladstone tabac	242862	242863	-	242864		
Chêne Halifax blanc	242835	242836	-	242837		
Chêne Halifax naturel	242808	242809	245463	242810	636,97 €	
Chêne Romantique gris	243452	243453	-	243455		
Frêne Molina	244375	244376	-	244378		
Gris Onyx Mat	242457	242458	-	242459		
Marbre Levanto Blanc	243568	243569	-	243571		



PORTES FAIBLE PROFONDEUR

POIGNÉES À COMMANDER SÉPARÉMENT P.53

2 POIGNÉES À COMMANDER

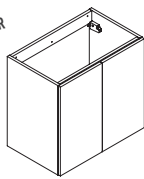

> FAIBLE < PROFONDEUR

60 CM - 2 PORTES, 1 ÉTAGÈRE EN BOIS, AMOVIBLE NON REPOSITIONNABLE (L60 H55 P38 CM)						
RÉFÉRENCES					PRIX H.T.	ECO MOBILIER H.T.
Meuble avec poignée sur façade (2 poignées à commander séparément)	Meuble avec poignée sur chant (2 poignées à commander séparément)	Meuble prise de main intégrée	Meuble push-pull			
Blanc Brillant laqué	242000	242001	245184	242002	361,76€	1,08€
Bleu Baltique Mat	243688	243689	-	243690		
Graphite Brillant	242188	242189	245226	242190		
Noir Brillant	244512	244513	-	244514		
Noir Mat	242279	242280	245268	242281		
Rose Mat	244127	244128	-	244129	397,77€	
Rouge Scarlet Brillant	244623	244624	-	244625		
Taupe Clair Brillant	242374	242375	-	242376		
Terracotta Mat	245399	245400	-	245401		
Vert lichen Mat	243805	243806	-	243807		
Béton Chicago	244754	244762	-	244770		
Blanc Alpin Brillant	241908	241909	-	241910		
Chêne Arlington	244257	244258	-	244259		
Chêne Gladstone tabac	244751	244759	-	244767		
Chêne Halifax blanc	244752	244760	-	244768		
Chêne Halifax naturel	244753	244761	245310	244769	289,13€	
Chêne Romantique gris	243456	243457	-	243458		
Frêne Molina	244379	244380	-	244381		
Gris Onyx Mat	242093	242094	-	242095		
Marbre Levanto Blanc	243572	243573	-	243574		

2 POIGNÉES À COMMANDER

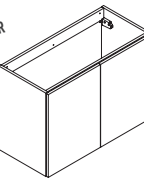

> FAIBLE < PROFONDEUR

80 CM - 2 PORTES, 1 ÉTAGÈRE EN BOIS, AMOVIBLE NON REPOSITIONNABLE (L80 H55 P38 CM)						
RÉFÉRENCES					PRIX H.T.	ECO MOBILIER H.T.
Meuble avec poignée sur façade (2 poignées à commander séparément)	Meuble avec poignée sur chant (2 poignées à commander séparément)	Meuble prise de main intégrée	Meuble push-pull			
Blanc Brillant laqué	242003	242004	245185	242005	445,89€	1,67€
Bleu Baltique Mat	243691	243692	-	243693		
Graphite Brillant	242191	242192	245227	242193		
Noir Brillant	244515	244516	-	244517		
Noir Mat	242282	242283	245269	242284		
Rose Mat	244130	244131	-	244132	489,57€	
Rouge Scarlet Brillant	244626	244627	-	244628		
Taupe Clair Brillant	242377	242378	-	242379		
Terracotta Mat	245402	245403	-	245404		
Vert lichen Mat	243808	243809	-	243810		
Béton Chicago	244758	244766	-	244774		
Blanc Alpin Brillant	241911	241912	-	241913		
Chêne Arlington	244260	244261	-	244262		
Chêne Gladstone tabac	244755	244763	-	244771		
Chêne Halifax blanc	244756	244764	-	244772		
Chêne Halifax naturel	244757	244765	245311	244773	356,85€	
Chêne Romantique gris	243459	243460	-	243461		
Frêne Molina	244382	244383	-	244384		
Gris Onyx Mat	242096	242097	-	242098		
Marbre Levanto Blanc	243575	243576	-	243577		

NICHES POUR MEUBLES

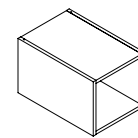

NICHE MEUBLE 1 TIROIR (L30 H27,5 P44 CM)

Références	Prix H.T.	Eco Mobilier H.T.	
Béton Chicago	245503	118,11€	
Blanc Alpin Brillant	245497		
Chêne Arlington	245506		
Chêne Gladstone tabac	245500		
Chêne Halifax blanc	245501		
Chêne Halifax naturel	245502		
Chêne Romantique gris	245504		
Frêne Molina	245507		
Gris Onyx Mat	245498		
Marbre Levanto Blanc	245505		
			0,18€

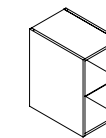

NICHE MEUBLE 2 TIROIRS (L30 H55 P44 CM)

Références	Prix H.T.	Eco Mobilier H.T.	
Béton Chicago	245514	195,09€	
Blanc Alpin Brillant	245508		
Chêne Arlington	245517		
Chêne Gladstone tabac	245511		
Chêne Halifax blanc	245512		
Chêne Halifax naturel	245513		
Chêne Romantique Gris	245515		
Frêne Molina	245518		
Gris Onyx Mat	245509		
Marbre Levanto Blanc	245516		
			0,47€

NICHES DE DÉCORATION

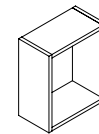

NICHE DÉCORATION (L35 H30 P16 CM)

Références	Prix H.T.	Eco Mobilier H.T.	
Béton Chicago	245492	129,75€	
Blanc Alpin Brillant	245486		
Chêne Arlington	245495		
Chêne Gladstone tabac	245489		
Chêne Halifax blanc	245490		
Chêne Halifax naturel	245491		
Chêne Romantique gris	245493		
Frêne Molina	245496		
Gris Onyx Mat	245487		
Marbre Levanto Blanc	245494		
			0,18€

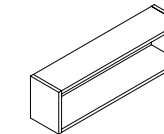

NICHE DÉCORATION (L70 H20,5 P16 CM)

Références	Prix H.T.	Eco Mobilier H.T.	
Béton Chicago	245481	129,75€	
Blanc Alpin Brillant	245577		
Chêne Arlington	245484		
Chêne Gladstone tabac	245478		
Chêne Halifax blanc	245479		
Chêne Halifax naturel	245480		
Chêne Romantique Gris	245482		
Frêne Molina	245485		
Gris Onyx Mat	245578		
Marbre Levanto Blanc	245483		
			0,18€

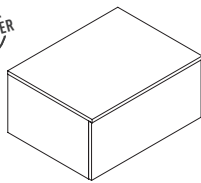

BLOC TIROIRS

POIGNÉES
À COMMANDER
SÉPARÉMENT
P.531 POIGNÉE
À COMMANDER

60 CM - 1 TIROIR DOUBLE PAROI MÉTAL (L60 H29,1 P46 CM)

RÉFÉRENCES

	Meuble avec poignée sur façade (1 poignée à commander séparément)	Meuble avec poignée sur chant (1 poignée à commander séparément)	Meuble prise de main intégrée	Meuble push-pull	PRIX H.T.	ECO MOBILIER H.T.
Blanc Brillant laqué	241946	241947	245193	241948	348,69€	1,67€
Bleu Baltique Mat	243608	243610	-	243611		
Graphite Brillant	242134	242135	245235	242136		
Noir Brillant	244432	244434	-	244435		
Noir Mat	242226	242227	245277	242228		
Rose Mat	244065	244067	-	244068	384,50€	
Rouge Scarlet Brillant	244543	244545	-	244546		
Taupe Clair Brillant	242320	242321	-	242322		
Terracotta Mat	215230	245241	-	245252		
Vert lichen Mat	243725	243727	-	243728		
Béton Chicago	241671	241672	-	241673		
Blanc Alpin Brillant	241854	241855	-	241856		
Chêne Arlington	244177	244179	-	244180		
Chêne Gladstone tabac	242713	242714	-	242715		
Chêne Halifax blanc	242630	242631	-	242632	267,18€	
Chêne Halifax naturel	242034	242035	245319	242036		
Chêne Romantique gris	243376	243378	-	243379		
Frêne Molina	244299	244301	-	244302		
Gris Onyx Mat	242037	242038	-	242041		
Marbre Levanto Blanc	243492	243494	-	243495		

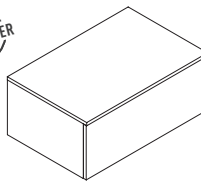
1 POIGNÉE
À COMMANDER

70 CM - 1 TIROIR DOUBLE PAROI MÉTAL (L70 H29,1 P46 CM)

RÉFÉRENCES

	Meuble avec poignée sur façade (1 poignée à commander séparément)	Meuble avec poignée sur chant (1 poignée à commander séparément)	Meuble prise de main intégrée	Meuble push-pull	PRIX H.T.	ECO MOBILIER H.T.
Blanc Brillant laqué	241949	241950	245194	241951	394,91€	1,67€
Bleu Baltique Mat	243612	243613	-	243614		
Graphite Brillant	242137	242138	245236	242139		
Noir Brillant	244436	244437	-	244438		
Noir Mat	242229	242230	245278	242231		
Rose Mat	244069	244070	-	244071	433,95€	
Rouge Scarlet Brillant	244547	244548	-	244549		
Taupe Clair Brillant	242323	242324	-	242325		
Terracotta Mat	245263	245274	-	245285		
Vert lichen Mat	243729	243730	-	243731		
Béton Chicago	241674	241675	-	241676		
Blanc Alpin Brillant	241857	241858	-	241859		
Chêne Arlington	244181	244182	-	244183		
Chêne Gladstone tabac	242716	242717	-	242718		
Chêne Halifax blanc	242633	242634	-	242635	302,36€	
Chêne Halifax naturel	242081	242082	245320	242083		
Chêne Romantique gris	243380	243381	-	243382		
Frêne Molina	244303	244304	-	244305		
Gris Onyx Mat	242042	242043	-	242044		
Marbre Levanto Blanc	243496	243497	-	243498		

BLOC TIROIRS

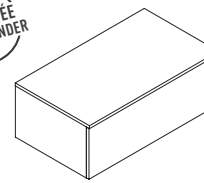
POIGNÉES
À COMMANDER
SÉPARÉMENT
P.531 POIGNÉE
À COMMANDER

80 CM - 1 TIROIR DOUBLE PAROI MÉTAL (L80 H29,1 P46 CM)

RÉFÉRENCES

	Meuble avec poignée sur façade (1 poignée à commander séparément)	Meuble avec poignée sur chant (1 poignée à commander séparément)	Meuble prise de main intégrée	Meuble push-pull	PRIX H.T.	ECO MOBILIER H.T.
Blanc Brillant laqué	241952	241953	245195	241954	450,47€	1,67€
Bleu Baltique Mat	243615	243616	-	243617		
Graphite Brillant	242140	242141	245237	242142		
Noir Brillant	244439	244440	-	244441		
Noir Mat	242232	242233	245279	242234		
Rose Mat	244072	244073	-	244074	495,26€	
Rouge Scarlet Brillant	244550	244551	-	244552		
Taupe Clair Brillant	242326	242327	-	242328		
Terracotta Mat	245296	245307	-	245318		
Vert lichen Mat	243732	243733	-	243734		
Béton Chicago	241677	241678	-	241679		
Blanc Alpin Brillant	241860	241861	-	241862		
Chêne Arlington	244184	244185	-	244186		
Chêne Gladstone tabac	242719	242720	-	242721		
Chêne Halifax blanc	242636	242637	245321	242638	343,95€	
Chêne Halifax naturel	242131	242132	-	242133		
Chêne Romantique gris	243383	243384	-	243385		
Frêne Molina	244306	244307	-	244308		
Gris Onyx Mat	242045	242046	-	242047		
Marbre Levanto Blanc	243499	243500	-	243501		

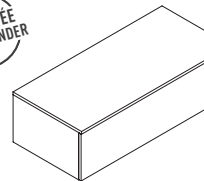
1 POIGNÉE
À COMMANDER

100 CM - 1 TIROIR DOUBLE PAROI MÉTAL (L100 H29,1 P46 CM)

RÉFÉRENCES

	Meuble avec poignée sur façade (1 poignée à commander séparément)	Meuble avec poignée sur chant (1 poignée à commander séparément)	Meuble prise de main intégrée	Meuble push-pull	PRIX H.T.	ECO MOBILIER H.T.
Blanc Brillant laqué	241955	241956	245196	241957	518,62€	1,67€
Bleu Baltique Mat	243618	243619	-	243621		
Graphite Brillant	242143	242144	245238	242145		
Noir Brillant	244442	244443	-	244445		
Noir Mat	242235	242236	245280	242237		
Rose Mat	244075	244076	-	244078	570,41€	
Rouge Scarlet Brillant	244553	244554	-	244556		
Taupe Clair Brillant	242329	242330	-	242331		
Terracotta Mat	245329	245340	-	245351		
Vert lichen Mat	243735	243736	-	243738		
Béton Chicago	241680	241681	-	241682		
Blanc Alpin Brillant	241863	241864	-	241865		
Chêne Arlington	244187	244188	-	244190		
Chêne Gladstone tabac	242722	242723	-	242724		
Chêne Halifax blanc	242639	242640	-	242641	396,26€	
Chêne Halifax naturel	242176	242177	245322	242178		
Chêne Romantique gris	243386	243387	-	243389		
Frêne Molina	244309	244310	-	244312		
Gris Onyx Mat	242048	242049	-	242050		
Marbre Levanto Blanc	243502	243503	-	243505		

BLOC TIROIRS

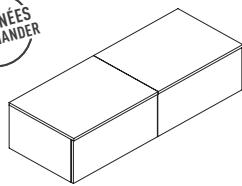
POIGNÉES
À COMMANDER
SÉPARÉMENT
P.532 POIGNÉES
À COMMANDER

120 CM - 2 TIROIRS DOUBLE PAROI MÉTAL (L120 H29,1 P46 CM)

	RÉFÉRENCES				PRIX H.T.	ECO MOBILIER H.T.
	Meuble avec poignée sur façade (2 poignées à commander séparément)	Meuble avec poignée sur chant (2 poignées à commander séparément)	Meuble prise de main intégrée	Meuble push-pull		
Blanc Brillant laqué	245469	242422	245439	242423	697,37€	3,34€
Bleu Baltique Mat	243622	243623	-	243624		
Graphite Brillant	242463	242464	245448	242465		
Noir Brillant	244446	244447	-	244448		
Noir Mat	242484	242485	245457	242486		
Rose Mat	244079	244080	-	244081	769,00€	
Rouge Scarlet Brillant	244557	244558	-	244559		
Taupe Clair Brillant	242505	242506	-	242507		
Terracotta Mat	245337	245338	-	245339		
Vert lichen Mat	243739	243740	-	243741		
Béton Chicago	241752	241753	-	241754		
Blanc Alpin Brillant	242400	242401	-	242402		
Chêne Arlington	244191	244192	-	244193		
Chêne Gladstone tabac	242844	242845	-	242846		
Chêne Halifax blanc	242817	242818	-	242819		
Chêne Halifax naturel	242790	242791	245466	242792	534,37€	
Chêne Romantique gris	243390	243391	-	243392		
Frêne Molina	244313	244314	-	244315		
Gris Onyx Mat	242442	242443	-	242444		
Marbre Levanto Blanc	243506	243507	-	243508		

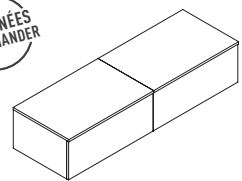
2 POIGNÉES
À COMMANDER

140 CM - 2 TIROIRS DOUBLE PAROI MÉTAL (L140 H29,1 P46 CM)

	RÉFÉRENCES				PRIX H.T.	ECO MOBILIER H.T.
	Meuble avec poignée sur façade (2 poignées à commander séparément)	Meuble avec poignée sur chant (2 poignées à commander séparément)	Meuble prise de main intégrée	Meuble push-pull		
Blanc Brillant laqué	242424	242425	245440	242426	789,83€	3,34€
Bleu Baltique Mat	243625	243626	-	243627		
Graphite Brillant	242466	242467	245449	242468		
Noir Brillant	244449	244450	-	244451		
Noir Mat	242487	242488	245458	242489		
Rose Mat	244082	244083	-	244084	867,90€	
Rouge Scarlet Brillant	244560	244561	-	244562		
Taupe Clair Brillant	242508	242509	-	242510		
Terracotta Mat	245341	245342	-	245343		
Vert lichen Mat	243742	243743	-	243744		
Béton Chicago	241755	241756	-	241757		
Blanc Alpin Brillant	242403	242404	-	242405		
Chêne Arlington	244194	244195	-	244196		
Chêne Gladstone tabac	242847	242848	-	242849		
Chêne Halifax blanc	242820	242821	-	242822		
Chêne Halifax naturel	242793	242794	245467	242795	604,72€	
Chêne Romantique gris	243393	243394	-	243395		
Frêne Molina	244316	244317	-	244318		
Gris Onyx Mat	242445	242446	-	242447		
Marbre Levanto Blanc	243509	243510	-	243511		

COLONNES

POIGNÉES
À COMMANDER
SÉPARÉMENT
P.531 POIGNÉE
À COMMANDER

COLONNE RÉVERSIBLE - 1 PORTE, 2 ÉTAGÈRES EN BOIS FIXES, 2 ÉTAGÈRES EN VERRE AMOVIBLES NON REPOSITIONNABLES (L140 H156 P37 CM)

	RÉFÉRENCES				PRIX H.T.	ECO MOBILIER H.T.
	Meuble avec poignée sur façade (2 poignées à commander séparément)	Meuble avec poignée sur chant (2 poignées à commander séparément)	Meuble prise de main intégrée	Meuble push-pull		
Blanc Brillant laqué	242007	242008	245200	242009	569,44€	2,33€
Bleu Baltique Mat	243585	243586	-	243587		
Graphite Brillant	242196	242197	245242	242198		
Noir Brillant	244520	244410	-	244411		
Noir Mat	242290	242291	245283	242292		
Rose Mat	244042	244043	-	244044	626,02€	
Rouge Scarlet Brillant	244629	244630	-	244631		
Taupe Clair Brillant	242381	242382	-	242383		
Terracotta Mat	245410	245411	-	245412		
Vert lichen Mat	243702	243703	-	243704		
Béton Chicago	241728	241729	-	241730		
Blanc Alpin Brillant	241916	241917	-	241918		
Chêne Arlington	244265	244156	-	244157		
Chêne Gladstone tabac	242769	242770	-	242771		
Chêne Halifax blanc	242686	242687	-	242688		
Chêne Halifax naturel	242603	242604	245325	242605	456,32€	
Chêne Romantique gris	243353	243354	-	243355		
Frêne Molina	244387	244277	-	244278		
Gris Onyx Mat	242104	242105	-	242106		
Marbre Levanto Blanc	243469	243470	-	243471		

2 POIGNÉES
À COMMANDER

COLONNE 2 PORTES - CHARNIÈRES À DROITE, 2 ÉTAGÈRES EN BOIS FIXES ET 3 ÉTAGÈRES EN VERRE AMOVIBLES NON REPOSITIONNABLES (L140 H156 P37 CM)

	RÉFÉRENCES				PRIX H.T.	ECO MOBILIER H.T.
	Meuble avec poignée sur façade (2 poignées à commander séparément)	Meuble avec poignée sur chant (2 poignées à commander séparément)	Meuble prise de main intégrée	Meuble push-pull		
Blanc Brillant laqué	242010	242011	245201	242012	597,91€	2,33€
Bleu Baltique Mat	243588	243589	-	243590		
Graphite Brillant	242199	242200	245243	242201		
Noir Brillant	244412	244413	-	244414		
Noir Mat	242293	242294	245284	242295		
Rose Mat	244045	244046	-	244047	657,32€	
Rouge Scarlet Brillant	244523	244524	-	244525		
Taupe Clair Brillant	242384	242385	-	242386		
Terracotta Mat	245413	245414	-	245415		
Vert lichen Mat	243705	243706	-	243707		
Béton Chicago	241731	241732	-	241733		
Blanc Alpin Brillant	241919	241920	-	241921		
Chêne Arlington	244158	244159	-	244160		
Chêne Gladstone tabac	242772	242773	-	242774		
Chêne Halifax blanc	242689	242690	-	242691		
Chêne Halifax naturel	242606	242607	245326	242608	479,14€	
Chêne Romantique gris	243356	243357	-	243358		
Frêne Molina	244279	244280	-	244281		
Gris Onyx Mat	242107	242108	-	242109		
Marbre Levanto Blanc	243472	243473	-	243474		

COLONNES ET DEMI-COLONNES

POIGNÉES
À COMMANDER
SÉPARÉMENT
P.532 POIGNÉES
À COMMANDERCOLONNE 2 PORTES - CHARNIÈRES À GAUCHE, 2 ÉTAGÈRES EN BOIS FIXES
ET 3 ÉTAGÈRES EN VERRE AMOVIBLES NON REPOSITIONNABLES (L140 H156 P37 CM)

RÉFÉRENCES

	Meuble avec poignée sur façade (2 poignées à commander séparément)	Meuble avec poignée sur chant (2 poignées à commander séparément)	Meuble prise de main intégrée	Meuble push-pull	PRIX H.T.	ECO MOBILIER H.T.
Blanc Brillant laqué	242013	242014	245202	242015	597,91€	657,32€
Bleu Baltique Mat	243591	243592	-	243594		
Graphite Brillant	242202	242203	245244	242204		
Noir Brillant	244415	244416	-	244417		
Noir Mat	242296	242297	245286	242298		
Rose Mat	244048	244049	-	244051		
Rouge Scarlet Brillant	244526	244527	-	244528		
Taupe Clair Brillant	242387	242388	-	242389		
Terracotta Mat	245416	245417	-	245418		
Vert lichen Mat	243708	243709	-	243711		
Béton Chicago	241734	241735	-	241736		
Blanc Alpin Brillant	241922	241923	-	241924		
Chêne Arlington	244161	244162	-	244163		
Chêne Gladstone tabac	242775	242776	-	242777		
Chêne Halifax blanc	242692	242693	-	242694		
Chêne Halifax naturel	242609	242610	245327	242611	479,14€	
Chêne Romantique gris	243359	243360	-	243362		
Frêne Molina	244282	244283	-	244284		
Gris Onyx Mat	242110	242111	-	242112		
Marbre Levanto Blanc	243475	243476	-	243478		

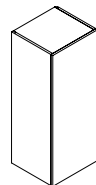
1 POIGNÉE
À COMMANDERDEMI-COLONNE RÉVERSIBLE - 1 PORTE, 1 ÉTAGÈRE EN BOIS FIXE
ET 2 ÉTAGÈRES EN VERRE AMOVIBLES NON REPOSITIONNABLES (L140 H101,2 P37 CM)

RÉFÉRENCES

	Meuble avec poignée sur façade (1 poignée à commander séparément)	Meuble avec poignée sur chant (1 poignée à commander séparément)	Meuble prise de main intégrée	Meuble push-pull	PRIX H.T.	ECO MOBILIER H.T.
Blanc Brillant laqué	242016	242017	245203	242018	440,45€	484,58€
Bleu Baltique Mat	243595	243596	-	243597		
Graphite Brillant	242205	242206	245245	242207		
Noir Brillant	244418	244419	-	244421		
Noir Mat	242299	242300	245287	242301		
Rose Mat	244052	244053	-	244054		
Rouge Scarlet Brillant	244529	244530	-	244531		
Taupe Clair Brillant	242390	242391	-	242392		
Terracotta Mat	245419	245420	-	245421		
Vert lichen Mat	243712	243713	-	243714		
Béton Chicago	241737	241738	-	241739		
Blanc Alpin Brillant	241925	241926	-	241927		
Chêne Arlington	244164	244165	-	244167		
Chêne Gladstone tabac	242778	242779	-	242780		
Chêne Halifax blanc	242695	242696	-	242697		
Chêne Halifax naturel	242612	242613	245328	242614	352,94€	
Chêne Romantique gris	243363	243364	-	243365		
Frêne Molina	244285	244286	-	244288		
Gris Onyx Mat	242113	242114	-	242115		
Marbre Levanto Blanc	243479	243480	-	243481		

ARMOIRES DE TOILETTE

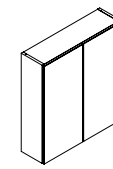
60 CM - 2 PORTES MIROIR
2 ÉTAGÈRES EN VERRE AMOVIBLES NON
REPOSITIONNABLES (L 60 H 65 P 18 CM)

	Références	Prix H.T.	Eco Mobilier H.T.
Blanc Brillant laqué	231847	394,00€	1,08€
Bleu Baltique Mat	243694		
Graphite Brillant	242194		
Noir Brillant	244518		
Noir Mat	242285		
Rose Mat	244133	426,84€	
Rouge Scarlet Brillant	244640		
Taupe Clair Brillant	231848		
Terracotta Mat	245405		
Vert lichen Mat	243811		
Béton Chicago	241725		
Blanc Alpin Brillant	234423		
Chêne Arlington	244263		
Chêne Gladstone tabac	242764		
Chêne Halifax blanc	242681	372,11€	
Chêne Halifax naturel	241639		
Chêne Romantique gris	243462		
Frêne Molina	244385		
Gris Onyx Mat	241637		
Marbre Levanto Blanc	243578		

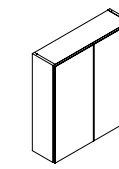
70 CM - 2 PORTES MIROIR
2 ÉTAGÈRES EN VERRE AMOVIBLES NON
REPOSITIONNABLES (L 70 H 65 P 18 CM)

	Références	Prix H.T.	Eco Mobilier H.T.
Blanc Brillant laqué	242006	404,95€	437,78€
Bleu Baltique Mat	243695		
Graphite Brillant	242195		
Noir Brillant	244519		
Noir Mat	242286		
Rose Mat	244134		
Rouge Scarlet Brillant	244641		
Taupe Clair Brillant	242380		
Terracotta Mat	245406		
Vert lichen Mat	243812		
Béton Chicago	241726		
Blanc Alpin Brillant	241914		
Chêne Arlington	244264		
Chêne Gladstone tabac	242765		
Chêne Halifax blanc	242682	382,03€	
Chêne Halifax naturel	242601		
Chêne Romantique gris	243463		
Frêne Molina	244386		
Gris Onyx Mat	242100		
Marbre Levanto Blanc	243579		

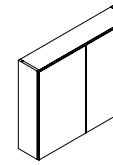
80 CM - 2 PORTES MIROIR
2 ÉTAGÈRES EN VERRE AMOVIBLES NON
REPOSITIONNABLES (L 80 H 65 P 18 CM)

	Références	Prix H.T.	Eco Mobilier H.T.
Blanc Brillant laqué	231852	415,89€	1,08€
Bleu Baltique Mat	243696		
Graphite Brillant	231855		
Noir Brillant	231856		
Noir Mat	242287		
Rose Mat	244135	448,72€	
Rouge Scarlet Brillant	244642		
Taupe Clair Brillant	231853		
Terracotta Mat	245407		
Vert lichen Mat	243813		
Béton Chicago	242039		
Blanc Alpin Brillant	234429		
Chêne Arlington	230691		
Chêne Gladstone tabac	242766		
Chêne Halifax blanc	242683	394,00€	
Chêne Halifax naturel	241611		
Chêne Romantique gris	243464		
Frêne Molina	231858		
Gris Onyx Mat	241641		
Marbre Levanto Blanc	243580		



ARMOIRES DE TOILETTE

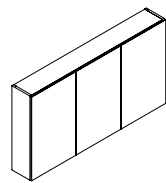

100 CM - 3 PORTES MIROIR
6 ÉTAGÈRES EN VERRE AMOVIBLES
NON REPOSITIONNABLES
(L 100 H 65 P 18 CM)

	Références	Prix H.T.	Eco Mobilier H.T.	
Blanc Brillant laqué	231862	459,67 €	1,67 €	
Bleu Baltique Mat	243583	492,50 €		
Graphite Brillant	231865			
Noir Brillant	231866			
Noir Mat	242288			
Rose Mat	244040			
Rouge Scarlet Brillant	244643			
Taupe Clair Brillant	231863			
Terracotta Mat	245408			
Vert lichen Mat	243700			
Béton Chicago	241727			437,78 €
Blanc Alpin Brillant	241915			
Chêne Arlington	231869			
Chêne Gladstone tabac	242767			
Chêne Halifax blanc	242684			
Chêne Halifax naturel	242602			
Chêne Romantique gris	243351			
Frêne Molina	231868			
Gris Onyx Mat	242102			
Marbre Levanto Blanc	243467			

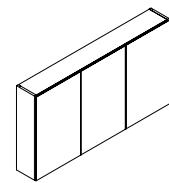

120 CM - 3 PORTES MIROIR
6 ÉTAGÈRES EN VERRE AMOVIBLES
NON REPOSITIONNABLES
(L 120 H 65 P 18 CM)

	Références	Prix H.T.	Eco Mobilier H.T.	
Blanc Brillant laqué	231870	503,45 €	1,67 €	
Bleu Baltique Mat	243584	547,23 €		
Graphite Brillant	231873			
Noir Brillant	231874			
Noir Mat	242289			
Rose Mat	244041			
Rouge Scarlet Brillant	244644			
Taupe Clair Brillant	231871			
Terracotta Mat	245409			
Vert lichen Mat	243701			
Béton Chicago	242040			481,56 €
Blanc Alpin Brillant	234433			
Chêne Arlington	230692			
Chêne Gladstone tabac	242768			
Chêne Halifax blanc	242685			
Chêne Halifax naturel	241615			
Chêne Romantique gris	243352			
Frêne Molina	231876			
Gris Onyx Mat	241645			
Marbre Levanto Blanc	243468			



MEUBLES DE RANGEMENT*

POIGNÉES
À COMMANDER
SÉPARÉMENT
P.53

2 POIGNÉES
À COMMANDER

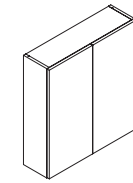

60 CM, 2 PORTES, 2 ÉTAGÈRES EN VERRE, AMOVIBLES NON REPOSITIONNABLES (L60 H65 P18 CM)

	RÉFÉRENCES			PRIX H.T.	ECO MOBILIER H.T.	
	Meuble avec poignée sur façade (2 poignées à commander séparément)	Meuble avec poignée sur chant (2 poignées à commander séparément)	Meuble push-pull			
Blanc Brillant laqué	243313	244649	244687	317,49 €	1,08 €	
Bleu Baltique Mat	243324	244661	244699			
Graphite Brillant	243315	244651	244689			
Noir Brillant	243328	244665	244703			
Noir Mat	243318	244654	244692			
Rose Mat	244648	244666	244704			
Rouge Scarlet Brillant	244645	244667	244705			
Taupe Clair Brillant	243316	244652	244690			
Terracotta Mat	245425	245427	245429			
Vert lichen Mat	243325	244662	244700			
Béton Chicago	243321	244658	244696			283,08 €
Blanc Alpin Brillant	243314	244650	244688			
Chêne Arlington	243329	244663	244701			
Chêne Gladstone tabac	243330	244655	244693			
Chêne Halifax blanc	243319	244656	244694			
Chêne Halifax naturel	243320	244657	244695			
Chêne Romantique gris	243322	244659	244697			
Frêne Molina	243327	244664	244702			
Gris Onyx Mat	243317	244653	244691			
Marbre Levanto Blanc	243323	244660	244698			

2 POIGNÉES
À COMMANDER

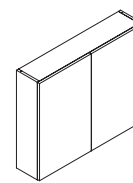

80 CM, 2 PORTES, 2 ÉTAGÈRES EN VERRE, AMOVIBLES NON REPOSITIONNABLES (L80 H65 P18 CM)

	RÉFÉRENCES			PRIX H.T.	ECO MOBILIER H.T.	
	Meuble avec poignée sur façade (2 poignées à commander séparément)	Meuble avec poignée sur chant (2 poignées à commander séparément)	Meuble push-pull			
Blanc Brillant laqué	243331	244668	244706	343,31 €	1,08 €	
Bleu Baltique Mat	243342	244680	244718			
Graphite Brillant	243333	244670	244708			
Noir Brillant	243346	244684	244722			
Noir Mat	243336	244673	244711			
Rose Mat	244646	244685	244723			
Rouge Scarlet Brillant	244647	244686	244724			
Taupe Clair Brillant	243334	244671	244709			
Terracotta Mat	245426	245428	245430			
Vert lichen Mat	243343	244681	244719			
Béton Chicago	243339	244677	244715			308,89 €
Blanc Alpin Brillant	243332	244669	244707			
Chêne Arlington	243347	244682	244720			
Chêne Gladstone tabac	243348	244674	244712			
Chêne Halifax blanc	243337	244675	244713			
Chêne Halifax naturel	243338	244676	244714			
Chêne Romantique gris	243340	244678	244716			
Frêne Molina	243345	244683	244721			
Gris Onyx Mat	243335	244672	244710			
Marbre Levanto Blanc	243341	244679	244717			

*Meuble de rangement à mettre en position haute, comme une armoire de toilette, ou en position basse avec 1 tablette sur le haut pour s'en servir comme d'un meuble.

TABLETTES DE FINITION *

60 CM (L60 H1,6 P18 CM)			80 CM (L80 H1,6 P18 CM)		
Références	Prix H.T.	Eco Mobilier H.T.	Références	Prix H.T.	Eco Mobilier H.T.
Béton Chicago	244736	60,17€	Béton Chicago	244746	68,53€
Blanc Alpin Brillant	244731		244741		
Chêne Arlington	244739		244749		
Chêne Gladstone tabac	244733		244743		
Chêne Halifax blanc	244734		244744		
Chêne Halifax naturel	244735		244745		
Chêne Romantique Gris	244738		244748		
Frêne Molina	244740		244750		
Gris Onyx Mat	244732		244742		
Marbre Levanto Blanc	244737		244747		

* Pour meuble de rangement en position basse. À fixer sur le haut du meuble de rangement.

LAVE MAINS

1 POIGNÉE À COMMANDER

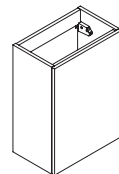

1 PORTE À CHARNIÈRES RÉVERSIBLES, 1 ÉTAGÈRE EN BOIS AMOVIBLE NON REPOSITIONNABLE (L40 H55 P25 CM)

	RÉFÉRENCES				PRIX H.T.	ECO MOBILIER H.T.	
	Meuble avec poignée sur façade (1 poignée à commander séparément)	Meuble avec poignée sur chant (1 poignée à commander séparément)	Meuble prise de main intégrée	Meuble push-pull			
Blanc Brillant laqué	242019	242020	245204	242021	259,93€	0,47€	
Bleu Baltique Mat	243598	243599	-	243600	285,93€		
Graphite Brillant	242208	242209	245246	242210			
Noir Brillant	244422	244423	-	244424			
Noir Mat	242302	242303	245288	242304			
Rose Mat	244055	244056	-	244057			
Rouge Scarlet Brillant	244532	244534	-	244535			
Taupe Clair Brillant	242393	242394	-	242395			
Terracotta Mat	245422	245423	-	245424			
Vert lichen Mat	243715	243716	-	243717			
Béton Chicago	241740	241741	-	241742			197,72€
Blanc Alpin Brillant	241928	241929	-	241930			
Chêne Arlington	244168	244169	-	244266			
Chêne Gladstone tabac	242781	242782	-	242783			
Chêne Halifax blanc	242698	242699	-	242700			
Chêne Halifax naturel	242615	242616	245330	242617			
Chêne Romantique gris	243366	243367	-	243368			
Frêne Molina	244289	244290	-	244291			
Gris Onyx Mat	242116	242117	-	242118			
Marbre Levanto Blanc	243482	243483	-	243484			

POIGNÉES À COMMANDER SEPARÉMENT P.53

PLAN MÉLAMINÉS POUR VASQUES À POSER

60 CM (L60,2 X H1,9 X P46,2 CM)			70 CM (L70,2 H1,9 P46,2 CM)		
Références	Prix H.T.	Eco Mobilier H.T.	Références	Prix H.T.	Eco Mobilier H.T.
Béton Chicago	244725	112,47€	Béton Chicago	244726	121,87€
Blanc Alpin Brillant	243259		243260		
Chêne Arlington	243301		243302		
Chêne Gladstone tabac	243271		243272		
Chêne Halifax blanc	243277		243278		
Chêne Halifax naturel	243283		243284		
Chêne Romantique Gris	243289		243290		
Frêne Molina	243307		243308		
Gris Onyx Mat	243265		243266		
Marbre Levanto Blanc	243295		243296		

80 CM (L80,2 H1,9 P46,2 CM)			100 CM (L100,2 H1,9 P46,2 CM)		
Références	Prix H.T.	Eco Mobilier H.T.	Références	Prix H.T.	Eco Mobilier H.T.
Béton Chicago	244727	133,03€	Béton Chicago	244728	151,64€
Blanc Alpin Brillant	243261		243262		
Chêne Arlington	243303		243304		
Chêne Gladstone tabac	243273		243274		
Chêne Halifax blanc	243279		243280		
Chêne Halifax naturel	243285		243286		
Chêne Romantique Gris	243291		243292		
Frêne Molina	243309		243310		
Gris Onyx Mat	243267		243268		
Marbre Levanto Blanc	243297		243298		

120 CM (L120,2 H1,9 P46,2 CM)			140 CM (L140,2 H1,9 P46,2 CM)		
Références	Prix H.T.	Eco Mobilier H.T.	Références	Prix H.T.	Eco Mobilier H.T.
Béton Chicago	244729	170,24€	Béton Chicago	244730	188,84€
Blanc Alpin Brillant	243263		243264		
Chêne Arlington	243305		243306		
Chêne Gladstone tabac	243275		243276		
Chêne Halifax blanc	243281		243282		
Chêne Halifax naturel	243287		243288		
Chêne Romantique Gris	243293		243294		
Frêne Molina	243311		243312		
Gris Onyx Mat	243269		243270		
Marbre Levanto Blanc	243299		243300		

Meubles sur stock



Sommaire

82/ Arto	98/ Glenn	110/ Préfixe Plus	122/ Work
86/ Duncan	102/ Kensington	114/ Trema	126/ Yliade
90/ Erebor	106/ Meltem	118/ Windsor	130/ Lave-mains
94/ Glasgow			

Arteo

“UNE GAMME ÉPURÉE, TOUT EN FINESSE”

Avec ses lignes simples sans poignées, le design se fait sage ou audacieux selon le coloris choisi.

MEUBLES
SUR
STOCK



Ouverture push-pull
pour un rangement facile

A

B

Finitions tendances

L'ENSEMBLE À
1 620 €

Composé de :
Réf. 824834 (x2) / Réf. 826260
Réf. 822509 / Réf. 824718 / Réf. 824721



L'ENSEMBLE À
1 464 €

Composé de :
Réf. 824955 / Réf. 822506
Réf. 824716 / Réf. 824722

LE CHOIX DU STYLE

BRILLANT

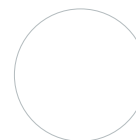

Blanc



Grège

MAT



Noir



L'ENSEMBLE À
840 €

Composé de :
Réf. 824934
Réf. 824843
Réf. 824711



LES COMPLÉMENTAIRES

Colonne.





DESRIPTIF ARTEO

—
Disponible en
80, 100 et 120 cm de large
—

MEUBLE À SUSPENDRE

Éclairage LED,
miroir simple ou miroir éclairant.

Plan de toilette en polybéton
ou en céramique blanc brillant,
simple ou double vasque.

Meuble sous-vasque à suspendre
à tiroirs, double paroi métal,
avec système d'ouverture push-pull.

Façade et corps de meuble
en médium laqué brillant ou mat.

OPTION

Colonne 2 portes push-pull.



MEUBLE SOUS-PLAN

Tiroir double paroi métal

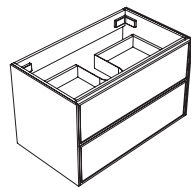

80 cm – 2 tiroirs
L80 H48 P46 cm

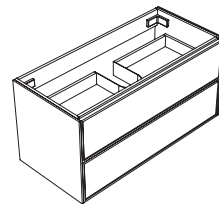

100 cm – 2 tiroirs
L100 H48 P46 cm

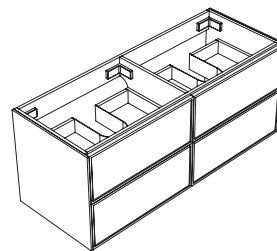

120 cm – 4 tiroirs
L120 H48 P46 cm

○	Blanc brillant	Réf. 824711
●	Grège brillant	Réf. 824712
●	Noir mat	Réf. 824713

○	Blanc brillant	Réf. 824714
●	Grège brillant	Réf. 824715
●	Noir mat	Réf. 824716

○	Blanc brillant	Réf. 824717
●	Grège brillant	Réf. 824718
●	Noir mat	Réf. 824719

OPTION

Colonne réversible



2 portes, 2 étagères en bois amovibles
repositionnables et 1 étagère en bois fixe
L40 H156 P35 cm

○	Blanc brillant	Réf. 824720
●	Grège brillant	Réf. 824721
●	Noir mat	Réf. 824722



Duncan

“ UN CHARME NATUREL AVEC UNE TOUCHE DE MODERNITÉ ”

Craquez pour les formes généreuses de Duncan, sublimées par le travail des portes, empreint d'une originalité.

MEUBLES
SUR
STOCK

Nouveau

Miroir avec étagère assorti au meuble

Meuble à poser avec portes et / ou tiroirs ajourés

L'ENSEMBLE À
1 925 €

Composé de :
Réf. 826167 / Réf. 826135 (x2)
Réf. 826165 / Réf. 826168

LE CHOIX DU STYLE

BOIS



Acacia naturel

LES COMPLÉMENTAIRES

Miroir cadre étagère et colonne.



Grande colonne offrant un grand espace de rangement

L'ENSEMBLE À
1 552 €

Composé de :
Réf. 826166 / Réf. 826131
Réf. 826164 / Réf. 826168

MEUBLES
SUR STOCK

PRODUITS
COMPLÉMENTAIRES

BAINS

WELLNESS

DOUCHES

ABATTANTS



DESRIPTIF DUNCAN

—
Disponible en
85 et 125 cm de large
—

MEUBLE À POSER (FIXATION MURALE OBLIGATOIRE)

Éclairage LED,
miroir cadre avec étagère,
miroir simple ou miroir éclairant.

Vasque à poser en céramique blanc brillant,
en marbre gris, en béton ciré gris ou noir mat
ou en pierre grise naturelle.

Meuble sous-vasque à poser
à portes ou à portes / tiroir et niches.

Façades, plan et côtés
en acacia massif.

Plancher, étagère et fond
en médium plaqué acacia.

OPTION

Miroir cadre étagère.
Colonne 2 portes à fermeture progressive.

OPTION

Colonne gauche
2 portes charnières à gauche
4 étagères en bois amovibles repositionnables

MEUBLE SOUS-PLAN

1 étagère en bois amovible repositionnable



85 cm – 2 portes
L85 H80 P55 cm
Réf. 826164

MEUBLE SOUS-PLAN

2 étagères en bois amovible repositionnable

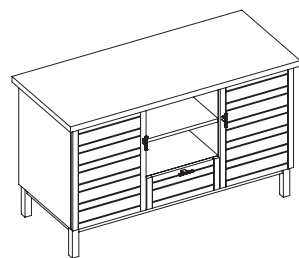

125 cm – 2 portes, 1 tiroir bois et 1 niche
L125 H80 P55 cm
Réf. 826165



L40 H170 P35 cm
Réf. 826168

OPTION

Miroir cadre avec étagère

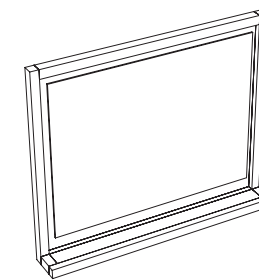

85 cm
L85 H70 P12 cm
Réf. 826166

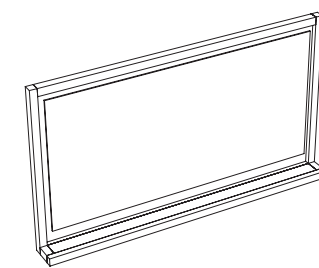

125 cm
L125 H70 P12 cm
Réf. 826167



Erebor

“CARACTÈRE AFFIRMÉ, ESPRIT INGÉNIEUX”

Un style percutant, des lignes originales pour transformer votre salle de bains en œuvre d'art.

MEUBLES
SUR
STOCK

L'ENSEMBLE À
1 419 €

Composé de :
Réf. 824804 / Réf. 822505
Réf. 824792 / Réf. 824812
Réf. 824801

Miroir cadre assortis
au meuble.

B

A

Le meuble sous-vasque
dispose d'une prise
en main fonctionnelle.



Tiroir doté d'un
éclairage intégré,
délicate touche
lumineuse.

C



L'ENSEMBLE À
2 449 €

Composé de :
Réf. 824809 / Réf. 824846
Réf. 824797 / Réf. 824812 / Réf. 824800 (x2)



L'ENSEMBLE À
1 527 €

Composé de :
Réf. 824835 / Réf. 826259 / Réf. 824844
Réf. 824796 / Réf. 824802

LE CHOIX DU STYLE

MAT



Blanc



Bleu de Prusse



Grège

LES COMPLÉMENTAIRES

Miroir cadre, colonne et jeu de 4 pieds.



Le meilleur de la performance

MEUBLES
SUR STOCK

PRODUITS
COMPLÉMENTAIRES

BAINS

WELLNESS

DOUCHES

ABATTANTS



DESCRIPTIF EREBOR

Disponible en 80, 100 et 120 cm de large

MEUBLE À SUSPENDRE

Éclairage LED, miroir simple ou miroir éclairant.

Plan de toilette en polybéton ou en céramique blanc brillant, simple ou double vasque.

Meuble sous-vasque à suspendre à tiroirs, double paroi métal, avec prise de main intégrée.

Eclairage intégré dans le tiroir du haut.

Façade et corps de meuble en médium laqué mat.

OPTION

Miroir cadre assortis.
Colonne 2 portes à fermeture progressive.
Jeu de 4 pieds réglables métal noir.

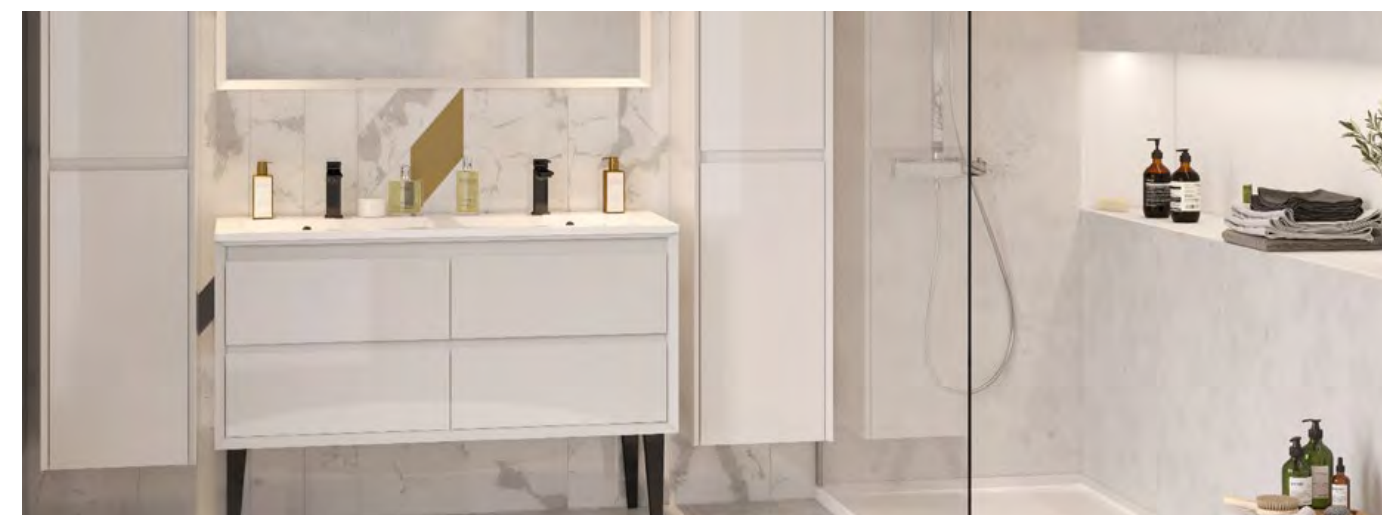

OPTION

Colonne réversible



2 portes, 2 étagères en bois amovibles repositionnables et 1 étagère en bois fixe
L40 H156 P35 cm

○	Blanc mat	Réf. 824800
●	Bleu de Prusse mat	Réf. 824801
●	Grège mat	Réf. 824802

OPTION

Jeu de 4 pieds réglables métal

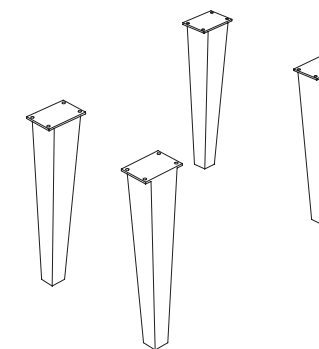

L5 H29-31 P5 cm

●	Noir mat	Réf. 824812
---	----------	-------------

MEUBLE SOUS-PLAN

Tiroir double paroi métal – Tiroir du haut avec éclairage intégré

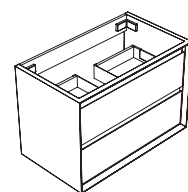

80 cm – 2 tiroirs
L80 H54 P46 cm

○	Blanc mat	Réf. 824791
●	Bleu de Prusse mat	Réf. 824792
●	Grège mat	Réf. 824793

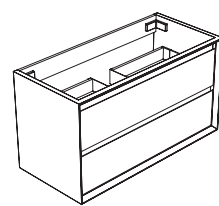

100 cm – 2 tiroirs
L100 H54 P46 cm

○	Blanc mat	Réf. 824794
●	Bleu de Prusse mat	Réf. 824795
●	Grège mat	Réf. 824796

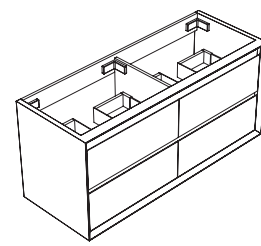

120 cm – 4 tiroirs
L120 H54 P46 cm

○	Blanc mat	Réf. 824797
●	Bleu de Prusse mat	Réf. 824798
●	Grège mat	Réf. 824799

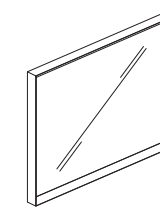

80 cm
L80 H60 P4,8 cm

○	Blanc mat	Réf. 824803
●	Bleu de Prusse mat	Réf. 824804
●	Grège mat	Réf. 824805

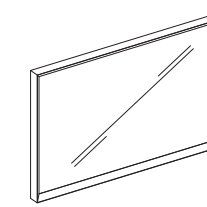

100 cm
L100 H60 P4,8 cm

○	Blanc mat	Réf. 824806
●	Bleu de Prusse mat	Réf. 824807
●	Grège mat	Réf. 824808

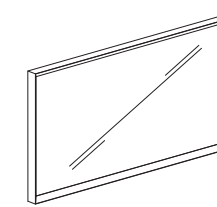

120 cm
L120 H60 P4,8 cm

○	Blanc mat	Réf. 824809
●	Bleu de Prusse mat	Réf. 824810
●	Grège mat	Réf. 824811

Glasgow

“LE MEILLEUR DE L'ACACIA, UNIQUE EN SON GENRE”

Une gamme dont la composition en bois massif est unique, promettant une salle de bains tout aussi originale que naturelle.

MEUBLES
SUR
STOCK

Miroir avec étagère
pour poser facilement
les produits.

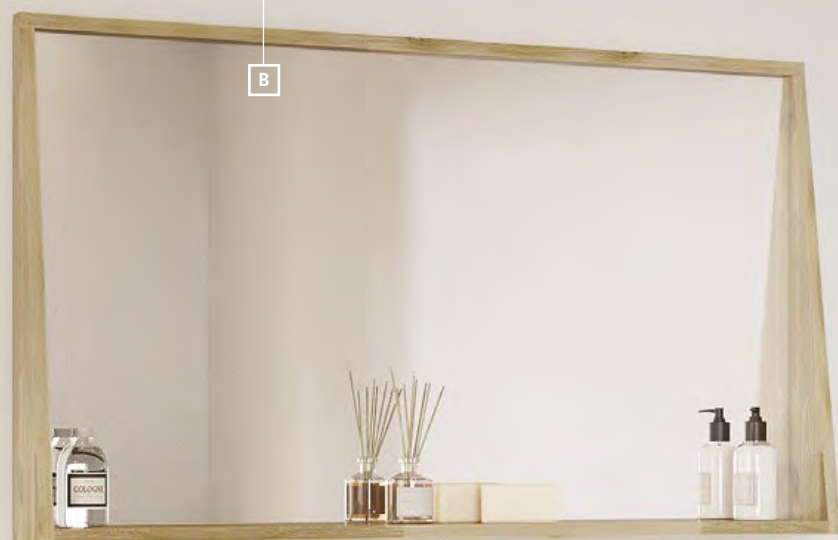

Aménagement de tiroirs inclus pour
des tiroirs toujours bien rangés.

L'ENSEMBLE A
1 301 €

Composé de :
Réf. 823714 / Réf. 814017 / Réf. 823711



LE CHOIX DU STYLE

BOIS

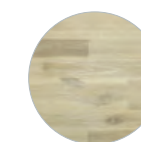

Acacia massif

LES COMPLÉMENTAIRES

Miroir cadre étagère et colonne.



MEUBLES
SUR STOCK

PRODUITS
COMPLÉMENTAIRES

BAINS

WELLNESS

DOUCHES

ABATTOIRS



L'ENSEMBLE A
877 €
 Composé de :
 Réf. 826257 / Réf. 818271 / Réf. 823710

DESRIPTIF GLASGOW

Disponible en
80 et 120 cm de large

MEUBLE À SUSPENDRE

Éclairage LED,
miroir cadre avec étagère,
miroir simple ou miroir éclairant.

Plan de toilette en polybéton
blanc brillant ou noir mat,
ou en céramique blanc brillant,
simple ou double vasque.

Meuble sous-vasque
à suspendre à tiroirs.

Façade et corps
de meuble en acacia.

OPTION

Miroir cadre étagère.
Colonne 2 portes à fermeture progressive.

OPTION

Colonne réversible
2 portes, 2 étagères en bois
amovibles repositionnables
et 1 étagère en bois fixe

MEUBLE SOUS-PLAN

Tiroir avec aménagements inclus

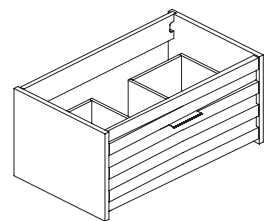

80 cm – 2 tiroirs
L80 H38 P46 cm
Réf. 823710

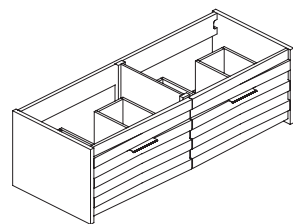

120 cm – 2 tiroirs
L120 H38 P46 cm
Réf. 823711

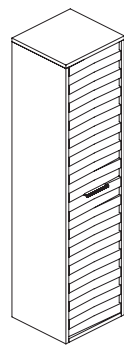

L40 H156 P37 cm
Réf. 823712

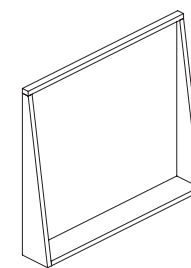

80 cm
L80 H70 P17 cm
Réf. 823713

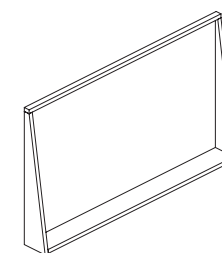

120 cm
L120 H70 P17 cm
Réf. 823714

OPTION

Miroir cadre avec étagère



L'ENSEMBLE À
1 834 €
 Composé de :
 Réf. 823713 / Réf. 823183
 Réf. 823710 / Réf. 823712

Glenn

“REFLET DE L'AUTHENTIQUE AU STYLE CAMPAGNARD ”

Retour aux sources pour cette collection au charme traditionnel qui se fond naturellement dans votre salle de bains.

MEUBLES
SUR
STOCK

Nouveau

Miroir assorti au meuble

Façades cadre
pour un style cottage

Grande niche pour un espace
de rangement supplémentaire

L'ENSEMBLE A

1 646 €

Composé de :
Réf. 826162 / Réf. 826160
Réf. 813878 / Réf. 826163



LE CHOIX DU STYLE

BOIS



Acacia marron

LES COMPLÉMENTAIRES

Miroir cadre et colonne.

2 ANS
GARANTIE

FERMETURE
PROGRESSIVE



MEUBLES
SUR STOCK

PRODUITS
COMPLÉMENTAIRES

BAINS

WELLNESS

DOUCHES

ABATTOIRS



DESSCRIPTIF GLENN

—
Disponible en
80 et 120 cm de large
—

MEUBLE À POSER (FIXATION MURALE OBLIGATOIRE)

Éclairage LED, miroir cadre,
miroir simple ou miroir éclairant.

Plan de toilette en polybéton
blanc brillant ou noir mat,
ou en céramique blanc brillant,
simple ou double vasque.

Meuble sous-vasque à poser
à portes et niche.

Façade et corps de meuble
en médium plaqué acacia.

OPTION

Miroir cadre.
Colonne à poser, 2 portes à fermeture progressive.



L'ENSEMBLE À
1 637 €
Composé de :
Réf. 826161 / Réf. 826159
Réf. 824843 / Réf. 826163 (x2)

OPTION

Colonne gauche
2 portes charnières à gauche
4 étagères en bois amovibles

MEUBLE SOUS-PLAN

Étagère en bois amovible repositionnable

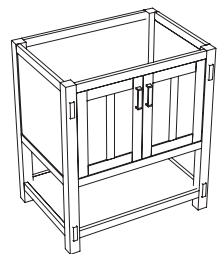

80 cm – 2 portes et 1 niche
L80 H82 P46 cm
Réf. 826159

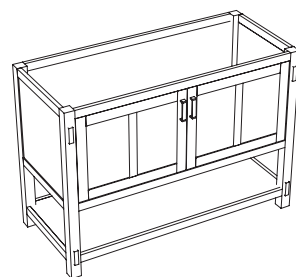

120 cm – 2 portes et 1 niche
L120 H82 P46 cm
Réf. 826160

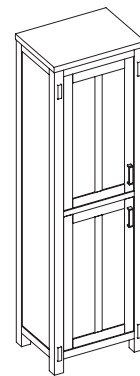

L50 H170 P37 cm
Réf. 826163

OPTION

Miroir cadre

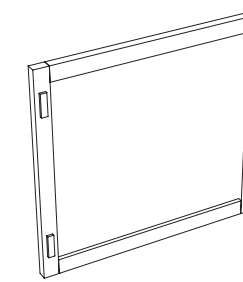

80 cm
L80 H70 P3 cm
Réf. 826161

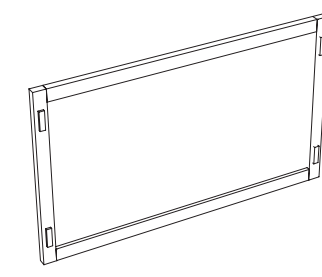

120 cm
L120 H70 P3 cm
Réf. 826162

Kensington

“TOUT EN DOUCEUR, MARIAGE RÉUSSI”

Plongez dans un monde de douceur avec Kensington, qui donnera à votre salle de bains une élégance naturelle et raffinée.

MEUBLES
SUR
STOCK



Miroir avec tablette
de rangement.

B



Formes de vasques originales.

C

Meuble avec cadre biseauté
offrant relief et profondeur.

A

L'ENSEMBLE A

1 679 €

Composé de :
Réf. 823704 / Réf. 819278 / Réf. 823701



LE CHOIX DU STYLE

BOIS



Acacia massif

LES COMPLÉMENTAIRES

Miroir cadre étagère et colonne.

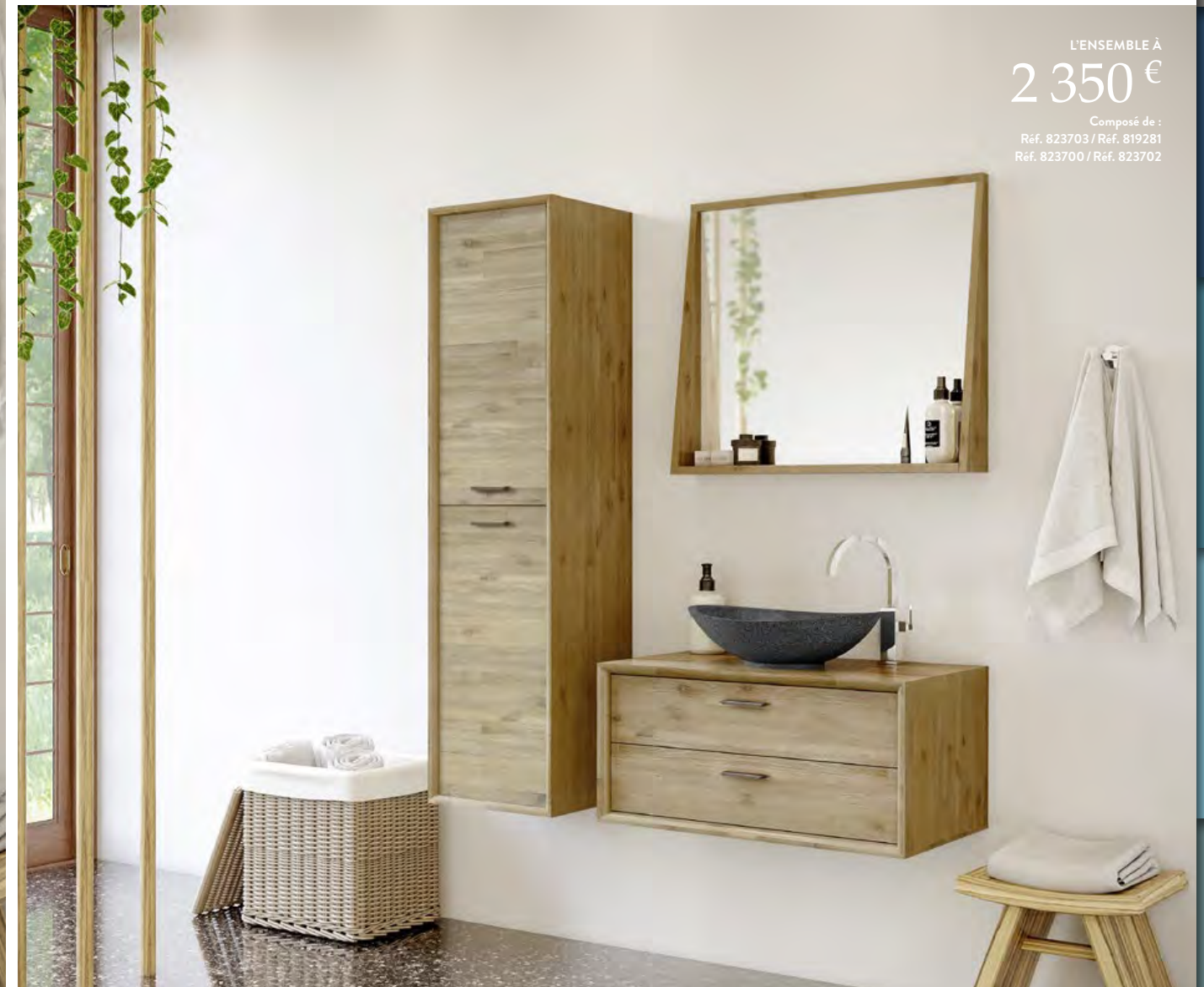

L'ENSEMBLE À
2 350 €

Composé de :
Réf. 823703 / Réf. 819281
Réf. 823700 / Réf. 823702

MEUBLES
SUR STOCK

PRODUITS
COMPLÉMENTAIRES

BAINS

WELLNESS

DOUCHES

ABATTANTS



DESSCRIPTIF KENSINGTON

—
Disponible en
80 et 120 cm de large
—

MEUBLE À SUSPENDRE

Éclairage LED, miroir cadre
avec étagère, miroir simple
ou miroir éclairant.

Vasque à poser
en céramique blanc brillant
ou en pierre grise naturelle.

Meuble sous-vasque
à suspendre à tiroirs.

Façade en médium
plaqué acacia.

Corps de meuble en acacia.

OPTION

Miroir cadre étagère.
Colonne 2 portes à fermeture progressive.

OPTION

Colonne réversible
2 portes, 4 étagères
en bois amovibles repositionnables
et 1 étagère en bois fixe

MEUBLE SOUS-PLAN

Tiroir avec aménagements inclus

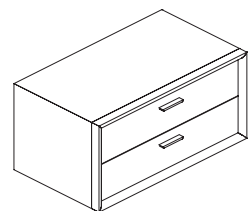

80 cm – 2 tiroirs
L80 H38 P46 cm
Réf. 823700

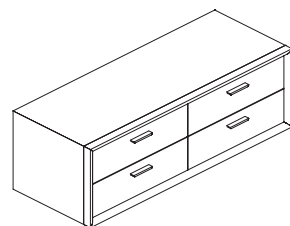

120 cm – 4 tiroirs
L120 H38 P46 cm
Réf. 823701

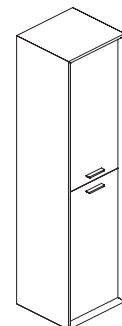

L40 H156 P37 cm
Réf. 823702

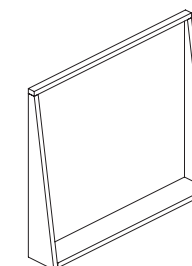

80 cm
L80 H70 P17 cm
Réf. 823703

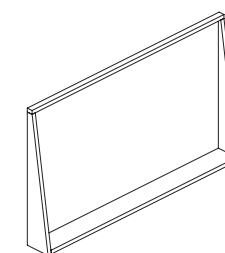

120 cm
L120 H70 P17 cm
Réf. 823704

OPTION

Miroir cadre avec étagère

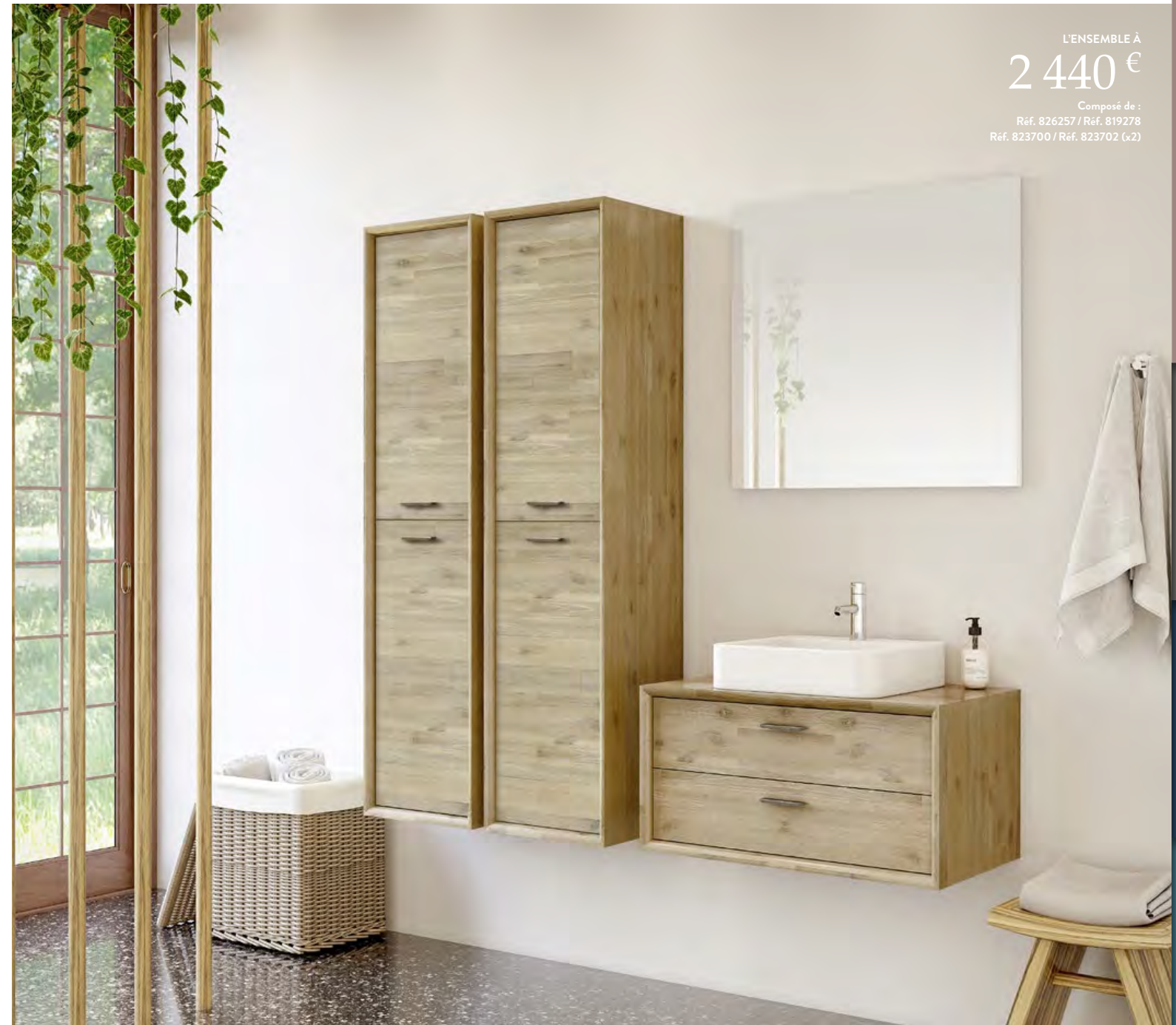

L'ENSEMBLE À
2 440 €

Composé de :
Réf. 826257 / Réf. 819278
Réf. 823700 / Réf. 823702 (x2)

Meltem

“UNE GAMME ÉPURÉE TOUT EN SIMPLICITÉ ”

Association du chic à la finesse pour un effet intrigant, Meltem donnera un style unique à votre salle de bains.

MEUBLES
SUR
STOCK

L'ENSEMBLE À
1 413 €

Composé de :
Réf. 824932 / Réf. 824846
Réf. 245150 / Réf. 825535

Nouveau

Façade avec ouverture prise de main laissant apparaître la façade du tiroir à l'anglaise.

Côtés de la façade principale arrondis pour une finition harmonieuse.

LE CHOIX DU STYLE

MAT



Blanc

LES COMPLÉMENTAIRES

Colonne



Tiroir à l'anglaise avec aménagements inclus pour ranger facilement tous les petits produits.





DESRIPTIF MELTEM

—
Disponible en
60, 80, 100 et 120 cm de large
—

MEUBLE À SUSPENDRE

Éclairage LED, miroir simple
ou miroir éclairant.

Plan de toilette en polybéton
ou en céramique blanc brillant,
simple ou double vasque.

Meuble sous-vasque à suspendre
à tiroirs, double paroi métal,
avec tiroir à l'anglaise
et prise de main intégrée.

Façade et corps de meuble
en médium laqué mat.

OPTION

Colonne 1 porte à fermeture progressive.



MEUBLE SOUS-PLAN

Tiroir à l'anglaise avec aménagement de tiroir inclus

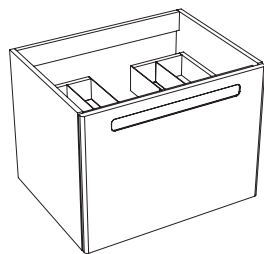

60 cm – 2 tiroirs dont 1 tiroir à l'anglaise
L60 H46,2 P46 cm
Réf. 825532

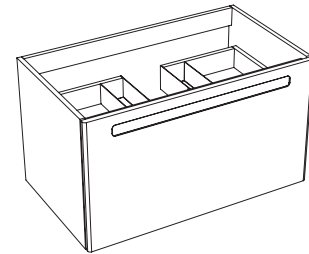

80 cm – 2 tiroirs dont 1 tiroir à l'anglaise
L80 H46,2 P46 cm
Réf. 825533

MEUBLE SOUS-PLAN

Tiroir à l'anglaise avec aménagement de tiroir inclus

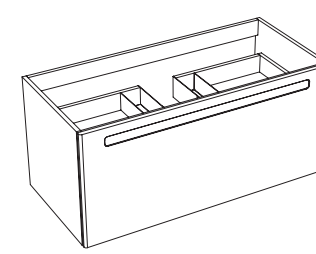

100 cm – 2 tiroirs dont 1 tiroir à l'anglaise
L100 H46,2 P46 cm
Réf. 825534

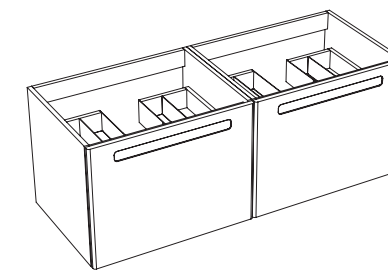

120 cm – 4 tiroirs dont 2 tiroirs à l'anglaise
L120 H46,2 P46 cm
Réf. 245150

* Ensemble composé de deux meubles sous-plan 60cm

OPTION

Colonne 1 porte réversible
4 étagères en verre
amovibles repositionnables
et 1 étagère en bois fixe

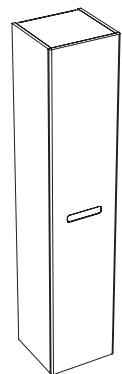

L35 H170 P33,8 cm
Réf. 825535

Préfixe plus

“DYNAMIQUE OU CLASSIQUE, IL S'ADAPTE À VOS ENVIES”

Avec ou sans poignées, on aime son style affirmé,
à la fois simple et moderne.

MEUBLES
SUR
STOCK*



A

Prise de mains
intégrée.

L'ENSEMBLE À
742 €

Composé de :
Réf. 824830
Réf. 826257
Réf. 814015
Réf. 245553



LE CHOIX DU STYLE

BRILLANT

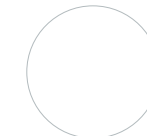

Blanc



Gris foncé

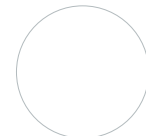

Blanc PPSM

Nouveau

MAT

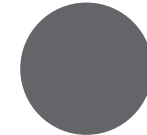

Gris Onyx

BOIS



Chêne Sand

LES COMPLÉMENTAIRES

Colonne et jeu de 2 pieds.



L'ENSEMBLE À
942 €

Composé de :
Réf. 822586
Réf. 232900
Réf. 814003
Réf. 241451
Réf. 241488



B

Tiroir double
paroi métal.

* Blanc brillant (laque et PPSM) et Gris foncé brillant



DESRIPTIF PRÉFIXE PLUS

Disponible en 60, 70, 80, 90, 120 et 140 cm

MEUBLE À SUSPENDRE

Éclairage LED à fixer.
Miroir Crédence ou Deco.

Plan de toilette en polybéton ou céramique blanc brillant, simple ou double vasque avec remontée arrière ou plan mélaminé Blanc brillant pour vasque à encastrer.

Meuble sous-vasque à suspendre, à portes ou à tiroirs, aménagement de tiroir inclus. **Nouveau**

Version poignées ou prise de main.

Caisson et façade en panneau de particules 16 mm surfacé laqué ou mélaminé.

OPTION

Poignées au choix en plastique ou métal finition chromé brillant.

Pieds au choix en plastique ou métal finition chromé brillant.

Colonne réversible, 1 porte à fermeture progressive.

L'ENSEMBLE À **654 €**

Composé de :
Réf. 822586
Réf. 232901
Réf. 814015
Réf. 245488

POIGNÉES

Au choix à commander séparément



Poignée 1



Poignée 2



Poignée 3

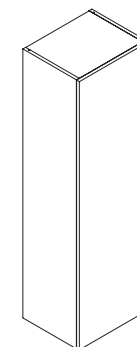

Colonne réversible

1 porte, 2 étagères en bois fixes et 2 étagères en verre amovibles non repositionnables
L40 H135 P33 cm

	RÉF. A	RÉF. B
○ Blanc brillant laqué	245562	245560
● Gris foncé brillant laqué	245563	245561
○ Blanc brillant PPSM	241485	—
● Gris Onyx mat	241486	—
● Chêne Sand	241488	241483

OPTIONS

Réf. A : Prise de main / Réf. B : Avec poignées au choix à commander séparément

Jeu de 2 pieds plastique

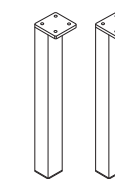

L3,2 H30 P3,2 cm

● Chromé brillant | Réf. 241490

Jeu de 2 pieds réglables métal

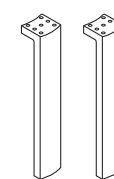

L5 H30-31,5 P1,7 cm

● Chromé brillant | Réf. 205404

MEUBLES PORTES À SUSPENDRE

Meubles sous-plan

Réf. A : Prise de main / Réf. B : Avec poignées au choix à commander séparément

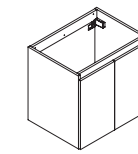

60 cm – 2 portes
1 étagère*
L60 H55 P46 cm

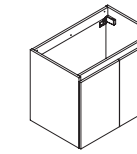

70 cm – 2 portes
1 étagère*
L70 H55 P46 cm

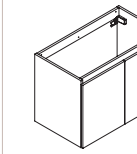

80 cm – 2 portes
1 étagère*
L80 H55 P46 cm

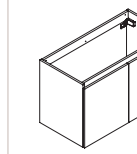

90 cm – 2 portes
1 étagère*
L90 H55 P46 cm

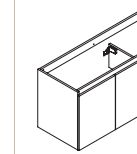

120 cm – 3 portes
2 étagères*
L120 H55 P46 cm

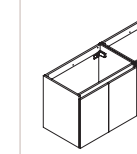

140 cm – 4 portes
2 étagères*
L140 H55 P46 cm

* En bois, amovible et repositionnable

	RÉF. A	RÉF. B	RÉF. A	RÉF. B	RÉF. A	RÉF. B	RÉF. A	RÉF. B	RÉF. A	RÉF. B	RÉF. A	RÉF. B
○ Blanc brillant laqué	245536	245474	245538	245476	245540	245488	245542	245510	245544	245520	245546	245522
● Gris foncé brillant laqué	245537	245475	245539	245477	245541	245499	245543	245519	245545	245521	245547	245523
○ Blanc brillant PPSM	241418	—	241423	—	241428	—	241433	—	241438	—	241539	—
● Gris Onyx mat	241419	—	241424	—	241429	—	241434	—	241439	—	241531	—
● Chêne Sand	241421	241371	241426	241498	241431	241380	241436	241385	241441	241389	241532	241524

MEUBLES TIROIRS À SUSPENDRE AVEC AMENAGEMENT DE TIROIRS INCLUS

Meubles sous-plan

Réf. A : Prise de main / Réf. B : Avec poignées au choix à commander séparément

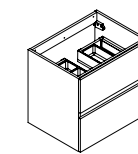

60 cm – 2 tiroirs
Tiroir double paroi métal
L60 H55 P46 cm

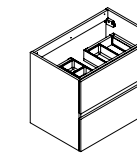

70 cm – 2 tiroirs
Tiroir double paroi métal
L70 H55 P46 cm

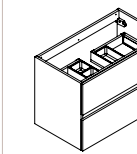

80 cm – 2 tiroirs
Tiroir double paroi métal
L80 H55 P46 cm

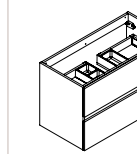

90 cm – 2 tiroirs
Tiroir double paroi métal
L90 H55 P46 cm

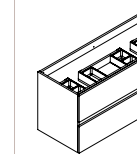

120 cm – 2 tiroirs
Tiroir double paroi métal
L120 H55 P46 cm

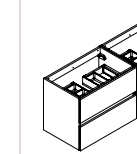

140 cm – 4 tiroirs
Tiroir double paroi métal
L140 H55 P46 cm

	RÉF. A	RÉF. B	RÉF. A	RÉF. B	RÉF. A	RÉF. B	RÉF. A	RÉF. B	RÉF. A	RÉF. B	RÉF. A	RÉF. B
○ Blanc brillant laqué	245548	245524	245550	245526	245552	245528	245554	245530	245556	245532	245558	245534
● Gris foncé brillant laqué	245549	245525	245551	245527	245553	245529	245555	245531	245557	245533	245559	245535
○ Blanc brillant PPSM	241443	—	241448	—	241453	—	241458	—	241463	—	241534	—
● Gris Onyx mat	241444	—	241449	—	241454	—	241459	—	241464	—	241535	—
● Chêne Sand	241446	241399	241451	241404	241456	241407	241461	241412	241466	241502	241537	241529

Trema

“LE VINTAGE AU SERVICE DU CHIC”

Source de bien-être, Trema est l’alliance parfaite d’une ambiance rétro et d’un style minimaliste.

MEUBLES
SUR
STOCK

L'ENSEMBLE À
1 218 €

Composé de :
Réf. 826157
Réf. 826136 (x2)
Réf. 826155
Réf. 826158

Miroir cadre et colonne
assortis au meuble

Meuble console pour
un style minimaliste

Nouveau



L'ENSEMBLE À
1 027 €

Composé de :
Réf. 826156
Réf. 826131
Réf. 826154
Réf. 826158



LE CHOIX DU STYLE

BOIS



Acacia naturel

LES COMPLÉMENTAIRES

Miroir cadre et colonne.





DESRIPTIF TREMA

—
 Disponible en
 80 et 120 cm de large
 —

MEUBLE À POSER LIVRÉ EN KIT* (FIXATION MURALE OBLIGATOIRE)

Éclairage LED, miroir cadre,
 miroir simple ou miroir éclairant.

Vasque à poser en céramique
 blanc brillant, en marbre gris,
 en béton ciré gris ou noir mat
 ou en pierre grise naturelle.

Meuble console.

Plan et côté en acacia massif

Étagère en médium plaqué acacia

OPTION

Miroir cadre bois.
 Colonne à poser.

* Sauf colonne et miroirs livrés montés



OPTION
 Colonne
 4 étagères en bois fixes

MEUBLE CONSOLE

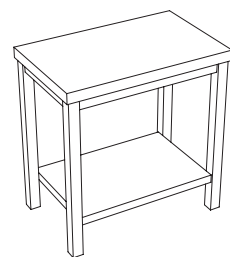

80 cm
 L80 H82 P50 cm
 Réf. 826154

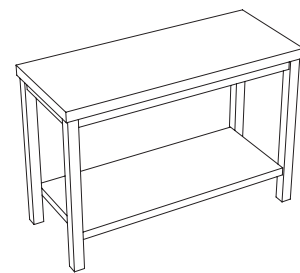

120 cm
 L120 H82 P50 cm
 Réf. 826155

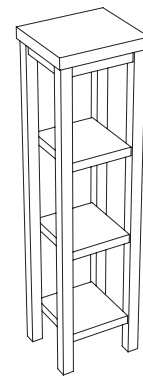

L40 H150 P35 cm
 Réf. 826158

OPTION
 Miroir cadre bois

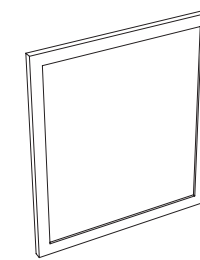

80 cm
 L80 H90 P3 cm
 Réf. 826156

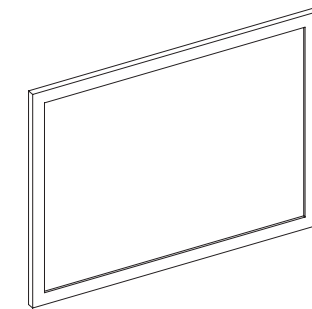

120 cm
 L120 H90 P3 cm
 Réf. 826157

Windsor

“SOBRIÉTÉ CHIC, DESIGN AUTHENTIQUE”

La finition artisanale et naturelle donne un cachet particulier aux meubles Windsor, mêlant élégance et simplicité.

MEUBLES
SUR
STOCK



L'ENSEMBLE À
1 520 €

Composé de :
Réf. 823708 / Réf. 814023
Réf. 823705 / Réf. 823707

Miroir assorti avec plage
de dépose intégrée.

Meuble à poser
et forme type
tenon-mortaise
pour un effet
rustique assuré.

LE CHOIX DU STYLE

BOIS



Acacia massif

LES COMPLÉMENTAIRES

Miroir cadre étagère et colonne.

2 ANS
GARANTIE

FERMETURE
PROGRESSIVE

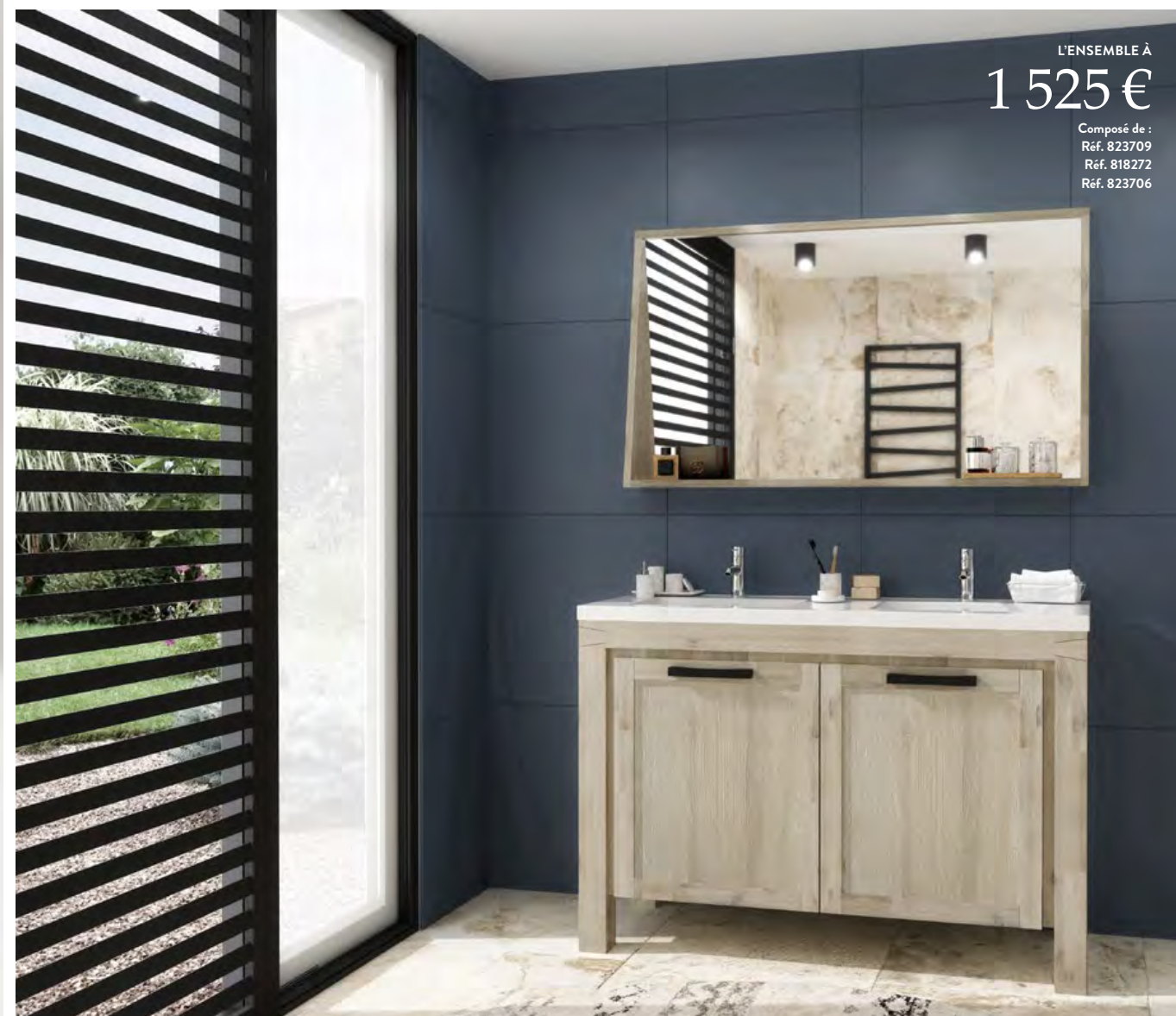

L'ENSEMBLE À
1 525 €

Composé de :
Réf. 823709
Réf. 818272
Réf. 823706



DESCRIPTIF
WINDSOR

Disponible en
80 et 120 cm de large

MEUBLE À POSER
(FIXATION MURALE OBLIGATOIRE)
Éclairage LED, miroir cadre avec étagère,
miroir simple ou miroir éclairant.

Plan de toilette en polybéton
blanc brillant ou noir mat,
ou en céramique blanc brillant,
simple ou double vasque.

Meuble sous-vasque à poser à tiroirs.

Façade et corps de meuble :
cadre en bois massif,
restant en médium plaqué acacia.

OPTION

Colonne à poser 2 portes à fermeture progressive.
Miroir cadre étagère.

OPTION

Colonne
2 portes charnières à droite
2 étagères en bois amovibles repositionnables
et 1 étagère en bois fixe



MEUBLE SOUS-PLAN

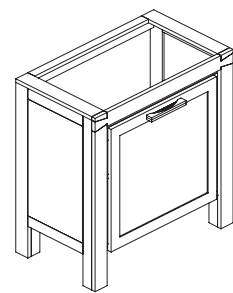

80 cm – 1 porte charnières à gauche
1 étagère en bois amovible repositionnable
L80 H82 P46 cm
Réf. 823705

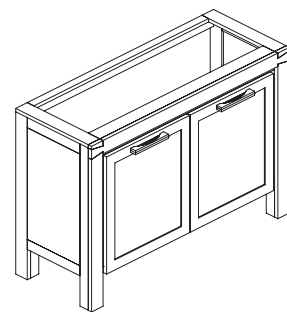

120 cm – 2 portes
1 étagère en bois amovible repositionnable
L120 H82 P46 cm
Réf. 823706

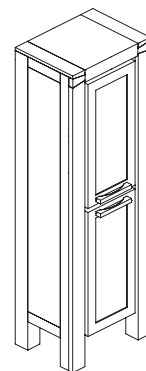

L50 H156 P37 cm
Réf. 823707

OPTION
Miroir cadre avec étagère

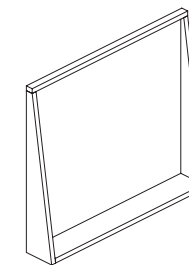

80 cm
L80 H70 P12 cm
Réf. 823708

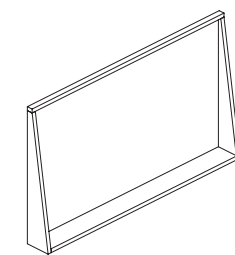

120 cm
L120 H70 P12 cm
Réf. 823709

Work

“LE MARIAGE DU BOIS ET DU MÉTAL.”

Intemporel, le style industriel s’invite chez vous à travers Work pour une ambiance « usine » garantie.

MEUBLES
SUR
STOCK

Nouveau



A Niche pour un espace de rangement supplémentaire

L'ENSEMBLE À
1 234 €

Composé de :
Réf. 824948 / Réf. 824846 / Réf. 826212

LE CHOIX DU STYLE

BRILLANT

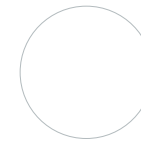

Blanc

BOIS



Chêne Sona

DÉCOR



Marbre

LES COMPLÉMENTAIRES

Colonne.



B Poignée et niche en métal noir mat pour un style industriel

MEUBLES
SUR STOCK

PRODUITS
COMPLÉMENTAIRES

BAINS

WELLNESS

DOUCHES

ABATTANTS



DESRIPTIF
WORK

—
Disponible en
60, 80 et 120 cm de large

MEUBLE À SUSPENDRE

Éclairage LED, miroir simple
ou miroir éclairant.

Plan de toilette en polybéton
ou en céramique blanc brillant,
simple ou double vasque.

Meuble sous-vasque à suspendre
à tiroirs avec niche,
tiroir double paroi métal
et poignée sur chant.

Façade et corps de meuble
en medium laqué
ou en panneau de particule mélaminé.

Niche avec armature en métal noir mat.

OPTION

Colonne 2 portes
à fermeture progressive et 1 niche.



OPTION

Colonne
2 portes charnières réversibles et 1 niche
2 étagères en bois amovibles repositionnables

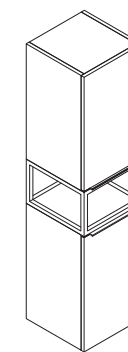

L35 H143 P35 cm

○	Blanc brillant laqué	Réf. 826214
●	Chêne Sona	Réf. 826251
●	Marbre	Réf. 826215

MEUBLE SOUS-PLAN

Tiroir & niche

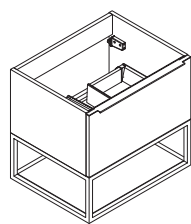

60 cm – 1 tiroir et 1 niche
L60 H55 P46 cm

○	Blanc brillant laqué	Réf. 826206
●	Chêne Sona	Réf. 826248
●	Marbre	Réf. 826207

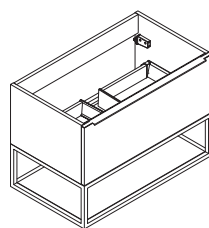

80 cm – 1 tiroir et 1 niche
L80 H55 P46 cm

○	Blanc brillant laqué	Réf. 826208
●	Chêne Sona	Réf. 826249
●	Marbre	Réf. 826209

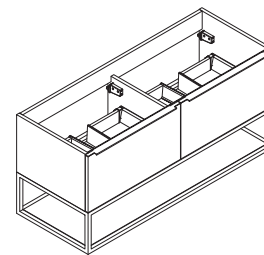

120 cm – 2 tiroirs et 1 niche
L120 H55 P46 cm

○	Blanc brillant laqué	Réf. 826212
●	Chêne Sona	Réf. 826250
●	Marbre	Réf. 826213



Yliade

“UNE AMBIANCE COCOONING PLUTÔT SOPHISTIQUÉE ”

Laissez-vous submerger par les lignes douces et onduleuses d'Yliade pour apporter un vent de fraîcheur à votre salle de bains.

MEUBLES
SUR
STOCK

Nouveau



Meuble aux façades courbées

L'ENSEMBLE À
1 609 €

Composé de :
Réf. 826205
Réf. 826204
Réf. 245608
Réf. 826199



L'ENSEMBLE À
1 307 €

Composé de :
Réf. 826205
Réf. 826204
Réf. 245614

Plan de toilette en polybéton inclus

Prise de main biseautée intégrée

LE CHOIX DU STYLE

MAT



Blanc

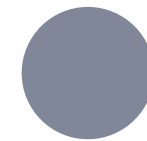

Bleu Baltique



Gris

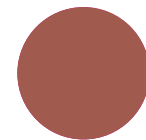

Terracotta



Vert Lichen

LES COMPLÉMENTAIRES

Colonne.



MEUBLES
SUR STOCK

PRODUITS
COMPLÉMENTAIRES

BAINS

WELLNESS

DOUCHES

ABATTANTS



DESCRIPTIF YLIADÉ

—

Disponible en 90, 110 et 130 cm de large

—

MEUBLE À SUSPENDRE, PLAN DE TOILETTE INCLUS.

Éclairage LED, miroir simple ou miroir éclairant.

Plan de toilette en polybêton inclus.

Meuble sous-vasque à suspendre à tiroirs, double paroi métal, et 1 porte.

Façade et corps de meuble médium laqué mat.

OPTION

Colonne 2 portes, à fermeture progressive.

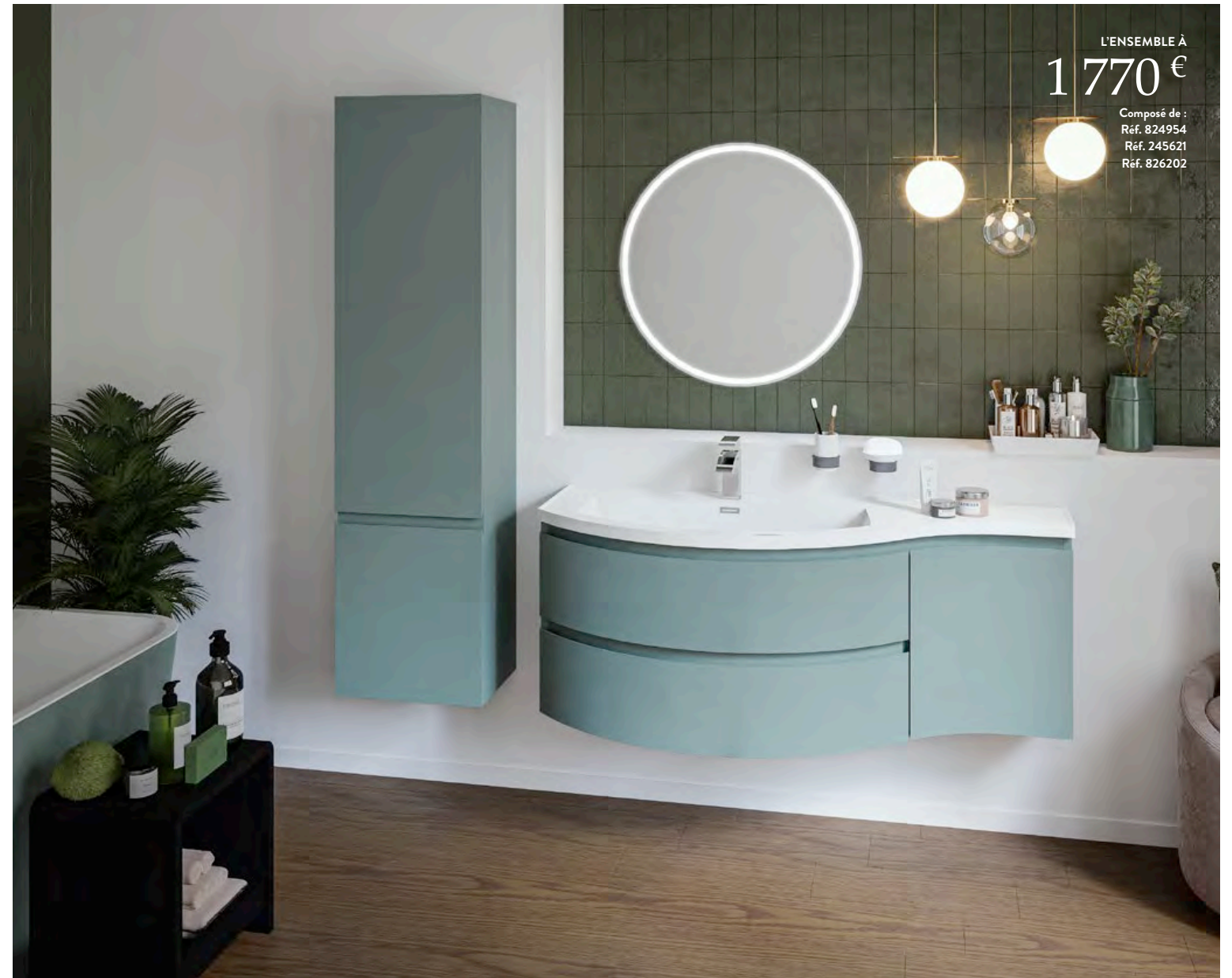

MEUBLE SOUS-PLAN

Plan polybêton inclus

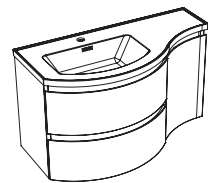

90 cm – 2 tiroirs et 1 porte
L90 H49,5 P44 cm

○	Blanc	Réf. 245608
●	Bleu Baltique	Réf. 245612
●	Gris	Réf. 245609
●	Terracotta	Réf. 245610
●	Vert Lichen	Réf. 245611

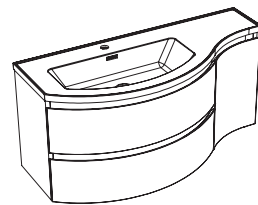

110 cm – 2 tiroirs et 1 porte
L110 H49,5 P47 cm

○	Blanc	Réf. 245613
●	Bleu Baltique	Réf. 245617
●	Gris	Réf. 245614
●	Terracotta	Réf. 245615
●	Vert Lichen	Réf. 245616

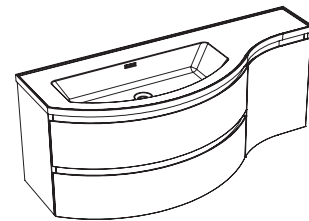

130 cm – 2 tiroirs et 1 porte
L130 H49,5 P50 cm

○	Blanc	Réf. 245618
●	Bleu Baltique	Réf. 245622
●	Gris	Réf. 245619
●	Terracotta	Réf. 245620
●	Vert Lichen	Réf. 245621

OPTION

Colonne gauche ou droite
2 portes charnières à gauche ou à droite
2 étagères en bois amovibles et repositionnables

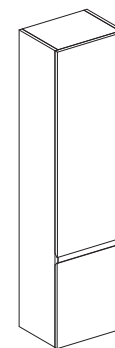

L40 H156 P30,8 cm

COLONNE GAUCHE

○	Blanc	Réf. 826199
●	Bleu Baltique	Réf. 826203
●	Gris	Réf. 826200
●	Terracotta	Réf. 826201
●	Vert Lichen	Réf. 826202

COLONNE DROITE

○	Blanc	Réf. 826362
●	Bleu Baltique	Réf. 826366
●	Gris	Réf. 826363
●	Terracotta	Réf. 826364
●	Vert Lichen	Réf. 826365

Ango

“PETIT ESPACE
AU DESIGN UNIQUE”

MAT



Blanc
Réf. 825540

Lave-mains d'angle.
Armoire d'angle.
Vasque d'angle à fixer au mur,
en polybéton blanc mat.
Avec porte-serviette intégré.

38 cm
L38 H16,5 P38 cm

Nouveau

MEUBLES
SUR
STOCK



L'ENSEMBLE À
161 €
Composé de :
Réf. 825540



2 ANS
GARANTIE

Nouveau

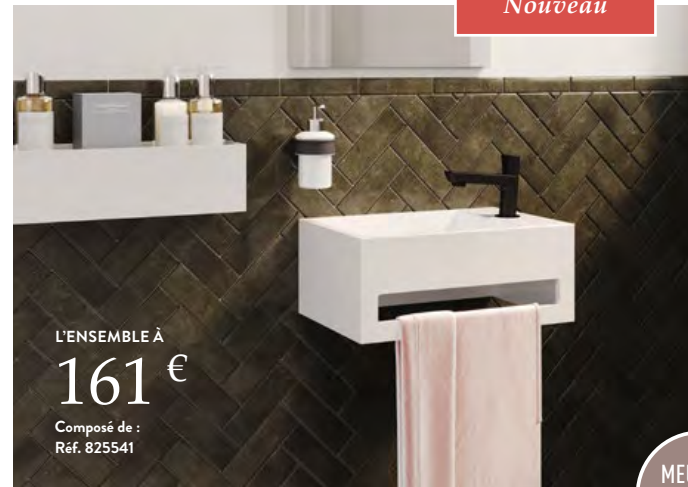

L'ENSEMBLE À
161 €
Composé de :
Réf. 825541

MEUBLES
SUR
STOCK

Raven

“SIMPLICITÉ ET PURETÉ”

MAT



Blanc
Réf. 825541

Lave-mains.
Miroir Deco.
Vasque à fixer au mur,
en polybéton blanc mat.
Avec porte-serviette intégré.

40,2 cm
L40,2 H16,5 P25,2 cm

2 ANS
GARANTIE



Camdem Pack

“CHIC ABSOLU, DESIGN CONTEMPORAIN”

Alliance de l'utile et du beau, Camdem devient objet de décoration.
Ses porte-serviettes en métal mat exaltent la simplicité de son style.

MEUBLES
SUR
STOCK



L'ENSEMBLE À
237 €
Composé de :
Réf. 826254 / Réf. 824874

2 ANS
GARANTIE

LE CHOIX DU STYLE

MAT



Blanc
Réf. 824874

LAVE-MAINS CAMDEM PACK

Plan de toilette en polybéton blanc mat.
Support en métal avec fonction
porte-serviette, noir mat.

40,2 cm – Ensemble plan + porte-serviette
L40,2 H21 P25,2 cm

Vigo

“SOBRE ET DESIGN, TOUT EN FINESSE”

Sa façade sans poignée lui confère un look élégant et contemporain.
Il s'adapte au gré de vos envies grâce à ses nombreux coloris.

MEUBLES
SUR
STOCK

L'ENSEMBLE À
230 €

Composé de :
Réf. 826254
Réf. 822500
Réf. 823679

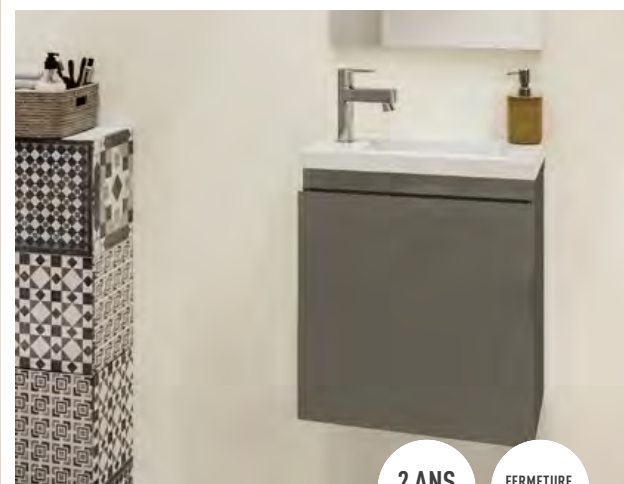

2 ANS
GARANTIE

FERMETURE
PROGRESSIVE

BRILLANT

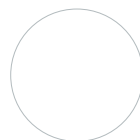

Blanc
Réf. 823675



Gris
Réf. 823676

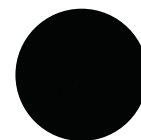

Noir
Réf. 823678

MAT

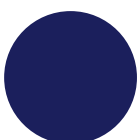

Bleu Nuit
Réf. 823680



Vert de Gris
Réf. 823679

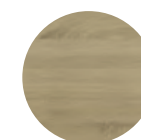

Chêne Hamilton
Réf. 823677

LAVE-MAINS VIGO

Miroir déco.

Plan de toilette en polybéton blanc brillant.

Caisson et façade en médium laqué ou caisson
et façade en panneau de particules surfacé mélaminé.

40 cm – 1 porte charnières à droite
L40 H48 P25 cm

Nova Pack

“ÉLÉGANTE MODERNITÉ,
GÉNÉREUX VOLUME”

MAT



Plan noir mat
+ lave-mains
blanc mat
Réf. 824875

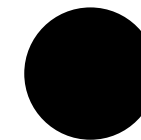

Plan blanc mat
+ lave-mains
noir mat
Réf. 824876

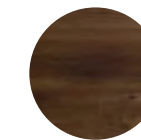

Plan noir mat
+ lave-mains
décor noyer
Réf. 824877

Miroir Deco.

Plan de toilette en polybéton blanc mat ou noir mat.
Façade et corps de meuble en médium laqué
ou en panneau de particules surface mélaminée.

40 cm

Ensemble plan + lave-mains
1 porte à charnières réversibles, ouverture push pull
L40,2 H48,6 P25,1 cm

MEUBLES
SUR
STOCK



L'ENSEMBLE À
209 €

Composé de :
Réf. 826254 / Réf. 822500 / Réf. 823684

2 ANS
GARANTIE

FERMETURE
PROGRESSIVE



MEUBLES
SUR
STOCK



L'ENSEMBLE À
247 €

Composé de :
Réf. 826254 / Réf. 824875

2 ANS
GARANTIE

OUVERTURE
PUSH-PULL

Zephyr

“SIMPLEMENT PRATIQUE”

BRILLANT

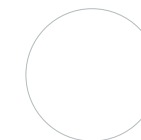

Blanc
Réf. 823682

BOIS



Chêne Hamilton
Réf. 823684

Miroir déco.

Plan de toilette en polybéton blanc brillant.
Caisson et façade en médium laqué ou caisson
et façade en panneau de particules surfacé mélaminé.

40 cm

1 porte charnières à droite
L40 H48 P25 cm

Architect

“POINT D’EAU DISCRET, FINITIONS SUR MESURE”

Son faible encombrement associe un style intemporel à une belle capacité de rangement, avec un large choix de coloris possibles.

MEUBLES
SUR
COMMANDE



L'ENSEMBLE À

345 €

Composé de :
Réf. 826254 / Réf. 822500 / Réf. 244266

5 ANS
GARANTIE

FERMETURE
PROGRESSIVE
OU PUSH-PULL



LAVE-MAINS ARCHITECT

Miroir déco.

Plan de toilette en polybéton blanc brillant.

Façade et corps de meuble en panneau de particules surface laquée ou mélaminée.

Système d'ouverture au choix : poignée sur porte, poignée sur chant, prise de main intégrée ou ouverture push-pull.

BRILLANT



Blanc Alpin



Blanc laqué



Rouge Scarlet



Graphite



Noir



Taupe clair

MAT



Gris Onyx



Noir



Bleu Baltique



Rose



Vert Lichen



Terracotta

BOIS



Chêne Arlington



Chêne Gladstone tabac



Chêne Halifax blanc



Chêne Halifax naturel



Chêne Romantique gris



Frêne Molina

BÉTON



Béton Chicago

MARBRE



Marbre Levanto blanc

POIGNÉES SUR PORTE / FAÇADE



Poignée 1
Chromé brillant



Poignée 2
Chromé brillant



Poignée 3
Inox brossé



Poignée 4
Noir brossé



Poignée 8
Cuir Noir



Poignée 9
Chromé brillant



Poignée 10
Laiton



Poignée 11
Blanc mat



Poignée 13
Chromé brillant



Poignée 14
Chromé brillant



Poignée 15
Translucide



Poignée 16
Chromé brillant

POIGNÉES SUR CHANT



Poignée 5
Inox brossé



Poignée 6
Gris Anthracite brossé



Poignée 7
Noir brossé



Poignée 12
Blanc mat

MEUBLES SOUS VASQUE

1 porte avec charnières réversibles – 1 étagère en bois amovible non repositionnable – L40 H55 P25 cm

Nouveau

* au choix
à commander
séparément

40 cm – 1 porte
avec poignée au choix *

40 cm – 1 porte
avec poignée sur chant *

40 cm – 1 porte
push-pull

40 cm – 1 porte
prise de main intégrée

	RÉF.	RÉF.	RÉF.	RÉF.
○ Blanc brillant laqué	242019	242020	242021	245204
○ Blanc Alpin brillant	241928	241929	241930	—
● Bleu Baltique mat	243598	243599	243600	—
● Graphite brillant	242208	242209	242210	245246
● Gris Onyx mat	242116	242117	242118	—
● Noir brillant	244422	244423	244424	—
● Noir mat	242302	242303	242304	245288
● Rose mat	244055	244056	244057	—
● Rouge Scarlet brillant	244532	244534	244535	—
● Taupe Clair brillant	242393	242394	242395	—
● Vert lichen mat	243715	243716	243717	—
● Béton Chicago	241740	241741	241742	—
● Chêne Arlington	244168	244169	244266	—
● Chêne Gladstone tabac	242781	242782	242783	—
● Chêne Halifax blanc	242698	242699	242700	—
● Chêne Halifax naturel	242615	242616	242617	245330
● Chêne Romantique gris	243366	243367	243368	—
● Frêne Molina	244289	244290	244291	—
● Marbre Levanto blanc	243482	243483	243484	—
● Terracotta	245422	245423	245424	—

Produits complémentaires



PRODUITS
COMPLÉMENTAIRES

BAINS

WELLNESS

DOUCHES

ABATTANTS

Sommaire

138 / Éclairages

140 / Miroirs LED

144 / Miroirs avec éclairage optionnel

146 / Armoires de toilette

152 / Plans de toilette

162 / Robinetterie

À PARTIR DE
159 €

Squari

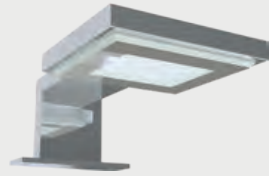

1,8 W – Flux lumineux : 180 lumens
Température de couleur : 6500 Kelvin
Transfo 6 W – 12 V – 13 x 1,2 x 5 cm
8 x 7 x 13,2 cm – Chromé brillant – Réf. 817777
Compatible avec les armoires de toilettes Auckland

À PARTIR DE
119 €

Fano



4 W – Flux lumineux : 280 lumens
Température de couleur : 3200 Kelvin
8,3 x 7,2 x 12,5 cm – Chromé brillant – Réf. 816974
Compatible avec les armoires de toilettes Auckland

À PARTIR DE
52 €

Wall

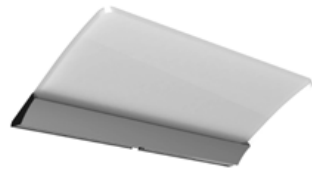

3 W – Flux lumineux : 240 lumens – Température de couleur : 5700 Kelvin
16 x 7,3 x 13,1 cm – Chromé brillant – Réf. 824830
6 W – Flux lumineux : 452 lumens – Température de couleur : 5700 Kelvin
30 x 7,3 x 13,1 cm – Chromé brillant – Réf. 819873
7 W – Flux lumineux : 491 lumens – Température de couleur : 5700 Kelvin
50 x 7,3 x 13,1 cm – Chromé brillant – Réf. 819874
Compatible avec les armoires de toilettes Auckland

À PARTIR DE
52 €

Ora



7 W – Flux lumineux : 599 lumens – Température de couleur : 5700 Kelvin
30 x 7 x 11,4 cm – Chromé brillant – Réf. 824836
9 W – Flux lumineux : 648 lumens – Température de couleur : 5700 Kelvin
50 x 7 x 11,4 cm – Chromé brillant – Réf. 824837
12 W – Flux lumineux : 1169 lumens – Température de couleur : 5700 Kelvin
80 x 7 x 11,4 cm – Chromé brillant – Réf. 824838

À PARTIR DE
52 €

Quara



10 W – Flux lumineux : 715 lumens
Température de couleur : 5700 Kelvin
30 x 3,9 x 16,1 cm – Silver – Réf. 824831
30 x 3,9 x 16,1 cm – Blanc mat – Réf. 824833
30 x 3,9 x 16,1 cm – Noir mat – Réf. 824832
Compatible avec les armoires de toilettes Auckland

À PARTIR DE
42 €

Neo

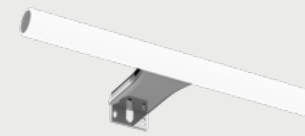

7 W – Flux lumineux : 614 lumens
Température de couleur : 5700 Kelvin
30 x 4,9 x 10,2 cm – Chromé brillant – Réf. 824834
9 W – Flux lumineux : 830 lumens
Température de couleur : 5700 Kelvin
50 x 4,9 x 10,2 cm – Chromé brillant – Réf. 824835

À PARTIR DE
168 €

Nino



2 x 3 W – Flux lumineux : 440 lumens
Température de couleur : 3200 Kelvin
30 x 7 x 11,3 cm – Chromé brillant – Réf. 819283
Compatible avec les armoires de toilettes Auckland

À PARTIR DE
249 €

Orion

Inclus une télécommande avec les fonctions :
marche/arrêt, réglage de l'intensité
et de la température de couleur



10 W – Flux lumineux : 450 lumens
Température de couleur : 2700 à 6500 Kelvin
48,8 x 7,8 x 10,3 cm – Transfo 12,8 x 5,2 x 1,4 cm
Chromé brillant – Réf. 822585
Compatible avec les armoires de toilettes Auckland

À PARTIR DE
56 €

Zeta



6 W – Flux lumineux : 600 lumens
Température de couleur : 4000 Kelvin
31 x 6,5 x 12,2 cm – Chromé brillant – Réf. 822586
Compatible avec les armoires de toilettes Auckland

À PARTIR DE
62 €

Anthem



10 W – Flux lumineux : 757 lumens
Température de couleur : 4000 Kelvin
L45,8 x 4 x 11,2 cm – Chromé brillant – Réf. 824828
L45,8 x 4 x 11,2 cm – Noir mat – Réf. 824829
Compatible avec les armoires de toilettes Auckland



Linia

À PARTIR DE
123 €

- 60 cm – 6 W** – Flux lumineux : 430 lumens
Température de couleur : 5700 kelvin
L60 x 70 x 3 cm – Réf. 824929
- 80 cm – 10 W** – Flux lumineux : 745 lumens
Température de couleur : 5700 kelvin
L80 x 70 x 3 cm – Réf. 824930
- 100 cm – 12 W** – Flux lumineux : 730 lumens
Température de couleur : 5700 kelvin
L100 x 70 x 3 cm – Réf. 824931
- 120 cm – 12 W** – Flux lumineux : 730 lumens
Température de couleur : 5700 kelvin
L120 x 70 x 3 cm – Réf. 824932

À PARTIR DE
175 €

Frost

Avec anti-buée.
Positionnable verticalement
et horizontalement (au choix)

- 60 cm – 25 W** – Flux lumineux : 1215 lumens
Température de couleur : 4000 kelvin
L60 x 80 x 3 cm – Réf. 824933
- 80 cm – 29 W** – Flux lumineux : 1409 lumens
Température de couleur : 4000 kelvin
L80 x 80 x 3 cm – Réf. 824934
- 100 cm – 34 W** – Flux lumineux : 1628 lumens
Température de couleur : 4000 kelvin
L100 x 80 x 30 cm – Réf. 824935
- 120 cm – 37 W** – Flux lumineux : 1798 lumens
Température de couleur : 4000 kelvin
L120 x 80 x 3 cm – Réf. 824936



INFOS TECHNIQUES

Le lumen est l'unité de mesure du flux lumineux, soit la quantité de lumière rendue par une ampoule.

La température de couleur :

- + jusqu'à 3300 Kelvin est qualifiée de blanc chaud (jaune).
- + d'environ 4000 Kelvin est qualifiée de blanc chaud léger (neutre).
- + au delà de 6000 Kelvin est qualifiée de froide (effet lumière du jour).

À PARTIR DE
195 €

Halley

Avec sensor, variateur
de luminosité et anti-buée.
Positionnable verticalement
et horizontalement, au choix.

- 60 cm – 24 W** – Flux lumineux : 1142 lumens
Température de couleur : 4000 kelvin
L60 x 80 x 3 cm – Réf. 824945
- 80 cm – 28 W** – Flux lumineux : 1337 lumens
Température de couleur : 4000 kelvin
L80 x 80 x 3 cm – Réf. 824946
- 100 cm – 32 W** – Flux lumineux : 1531 lumens
Température de couleur : 4000 kelvin
L100 x 80 x 3 cm – Réf. 824947
- 120 cm – 36 W** – Flux lumineux : 1725 lumens
Température de couleur : 4000 kelvin
L120 x 80 x 3 cm – Réf. 824948

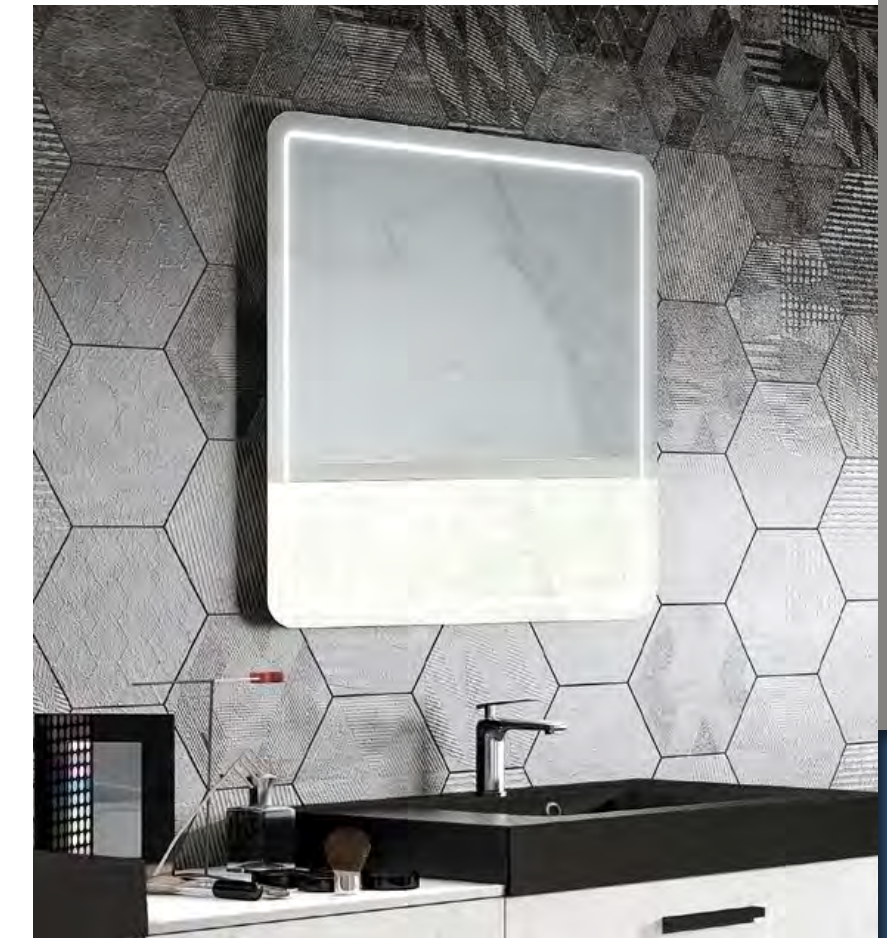

Nouveau

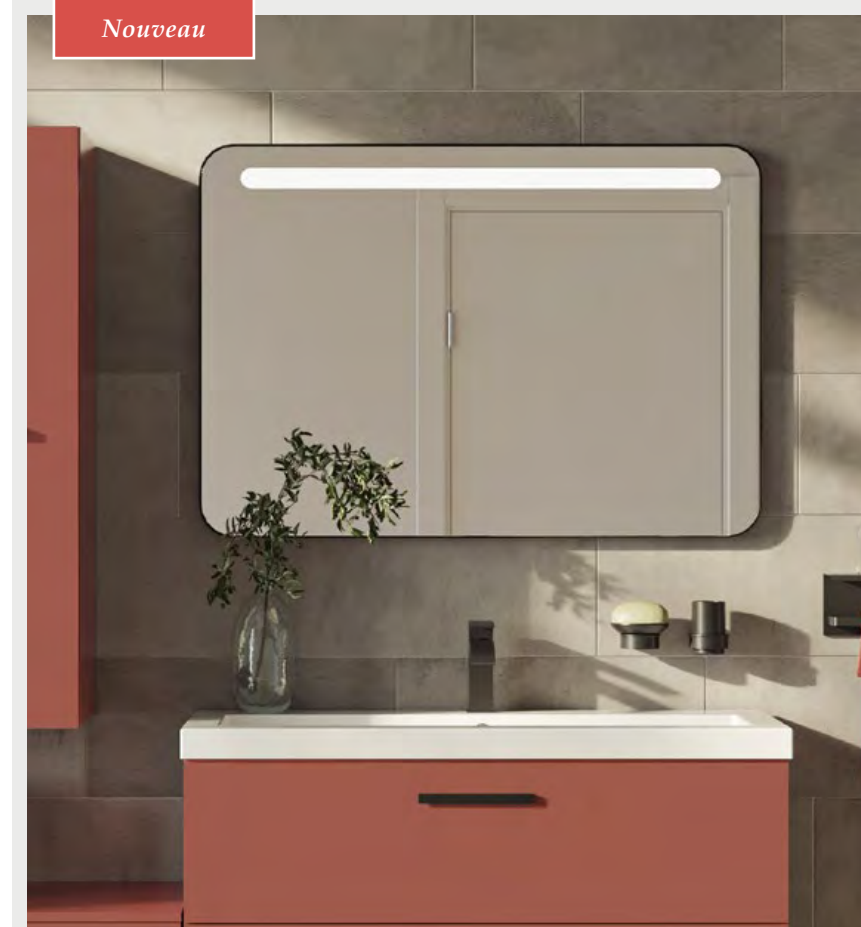

Frame

Avec cadre en aluminium
noir mat

- 60 cm – 6 W** – Flux lumineux : 353 lumens
Température de couleur : 4000 kelvin
L60 x 70 x 3 cm – Réf. 826176
- 80 cm – 10 W** – Flux lumineux : 692 lumens
Température de couleur : 4000 kelvin
L80 x 70 x 3 cm – Réf. 826177
- 100 cm – 12 W** – Flux lumineux : 739 lumens
Température de couleur : 4000 kelvin
L100 x 70 x 3 cm – Réf. 826178
- 120 cm – 12 W** – Flux lumineux : 739 lumens
Température de couleur : 4000 kelvin
L120 x 70 x 3 cm – Réf. 826179

À PARTIR DE
202 €



À PARTIR DE
236 €

Nash

Avec sensor, variateur de luminosité et anti-buée

75 cm – 23 W
Flux lumineux : 1094 lumens
Température de couleur : 4000 kelvin
L75 x 75 x 3 cm – Réf. 824953

À PARTIR DE
257 €

Reno

Avec anti-buée

75 cm – 20 W
Flux lumineux : 1450 lumens
Température de couleur : 5700 kelvin
L75 x 75 x 2,8 cm – Réf. 824954



Jazzy

Avec sensor et anti-buée.



À PARTIR DE
288 €

79 cm – 12 W – Flux lumineux : 898 lumens
Température de couleur : 4000 kelvin
L79 x 70 x 2,8 cm – Réf. 824955

Nouveau



Drake

Miroir disponible en 2 versions :
éclairant avec sensor
et non éclairant

- Miroir 37 cm
37,5 x 37,5 x 3 cm – Réf. 826205
- Miroir éclairant 78 cm
L78 x 78 x 3 cm – Réf. 826204

2 ANS
GARANTIE

A PARTIR DE
86 €



Deco

Miroir collé
sur panneau
PPSM 16 mm,
avec vide technique
au dos du miroir.

- 40 cm – L40 H60 P2 cm – Réf. 826254
- 60 cm – L60 H60 P2 cm – Réf. 826255
- 70 cm – L70 H60 P2 cm – Réf. 826256
- 80 cm – L80 H60 P2 cm – Réf. 826257
- 90 cm – L90 H60 P2 cm – Réf. 826258
- 100 cm – L100 H60 P2 cm – Réf. 826259
- 120 cm – L120 H60 P2 cm – Réf. 826260
- 140 cm – L140 H60 P2 cm – Réf. 826261



2 ANS
GARANTIE

A PARTIR DE
71 €

A PARTIR DE
80 €

Fobos

Miroir de 3 mm collé
sur panneau MDF
de 15 mm avec étagère
en aluminium noir mat.

- 40 cm – L40 x 60 x 12 cm – Réf. 826253
- 60 cm – L60 x 60 x 12 cm – Réf. 826180
- 80 cm – L80 x 60 x 12 cm – Réf. 826181
- 100 cm – L100 x 60 x 12 cm – Réf. 826182
- 120 cm – L120 x 60 x 12 cm – Réf. 826183



2 ANS
GARANTIE



Nouveau

A PARTIR DE
91 €

Credo

Miroir collé
sur panneau
PPSM 16 mm,
avec vide technique
au dos du miroir.
À poser sur la remontée
arrière du plan.

- 60 cm – L60 H103 P2 cm – Réf. 826262
- 70 cm – L70 H103 P2 cm – Réf. 826263
- 80 cm – L80 H103 P2 cm – Réf. 826264
- 90 cm – L90 H103 P2 cm – Réf. 826265
- 120 cm – L120 H103 P2 cm – Réf. 826266
- 140 cm – L140 H103 P2 cm – Réf. 826267



2 ANS
GARANTIE



À PARTIR DE
181 €

Zuri

Armoire de toilette avec caisson en MDF laqué et en panneau de particules mélaminé 15 mm

- + 1 porte miroir de forme ronde et de diamètre 80 cm
- + 2 étagères en verre de sécurité épaisseur 4 mm, amovibles repositionnables.

L 80 x H 80 x P 15,6 cm
Réf. 825542

2 ANS
GARANTIE

Nouveau



Nouveau

Xena

Armoire de toilette avec caisson en panneau de particules mélaminé 15 mm

- + Portes avec miroir recto/verso et côtés avec miroir
- + Format triptyque en version 3 portes (zone de préhension sur le bas)
- + Étagères en verre de sécurité épaisseur 5 mm, amovibles et repositionnables.

40 cm – 1 porte miroir avec miroir intérieur – 2 étagères
L 40 x H 65 x P 17 cm – Réf. 826171

60 cm – 2 portes miroir avec miroir intérieur – 2 étagères
L 60 x H 65 x P 17 cm – Réf. 826172

80 cm – 2 portes miroir avec miroir intérieur – 2 étagères
L 80 x H 65 x P 17 cm – Réf. 826173

100 cm – 3 portes miroir avec miroir intérieur – 4 étagères
L 100 x H 65 x P 17 cm – Réf. 826174

120 cm – 3 portes miroir avec miroir intérieur – 4 étagères
L 120 x H 65 x P 17 cm – Réf. 826175

2 ANS
GARANTIEÀ PARTIR DE
161 €

Scala

Armoire de toilette d'angle avec caisson en panneau de particules mélaminé 15 mm

Nouveau

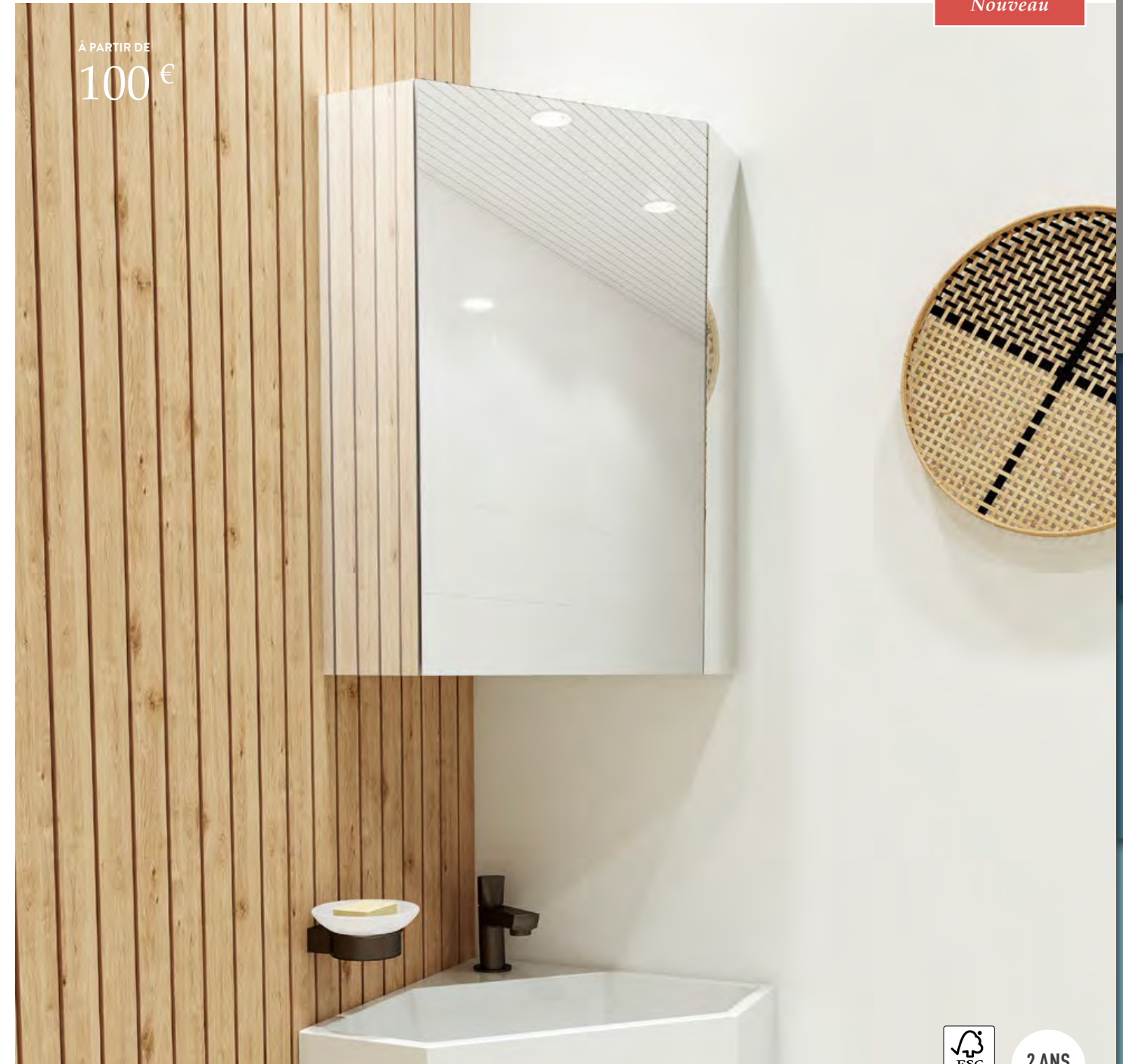
À PARTIR DE
100 €2 ANS
GARANTIE

- + 1 porte miroir (zone de préhension sur le bas)
- + 2 étagères en bois fixes.

L 31,5 x H 55,6 x P 31,5 cm
Réf. 825545

Auckland

Armoire de toilette électrifiée avec caisson en panneau de particules mélaminé laqué 16 mm

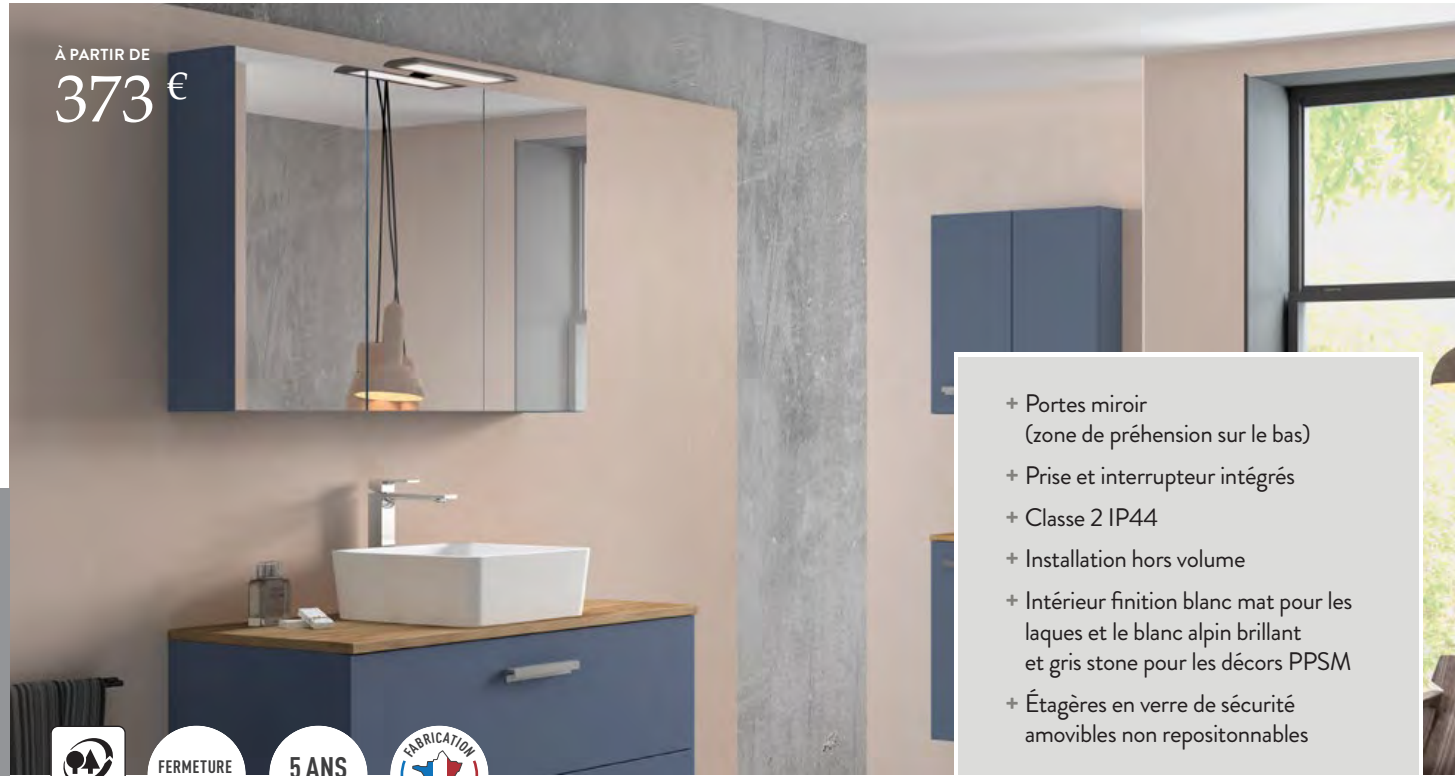

À PARTIR DE
373 €

- + Portes miroir (zone de préhension sur le bas)
- + Prise et interrupteur intégrés
- + Classe 2 IP44
- + Installation hors volume
- + Intérieur finition blanc mat pour les laques et le blanc alpin brillant et gris stone pour les décors PPSM
- + Étagères en verre de sécurité amovibles non repositionnables



60 cm – 2 portes miroir 2 étagères L60 H 65 P 18 cm	70 cm – 2 portes miroir 2 étagères L70 H 65 P 18 cm	80 cm – 2 portes miroir 2 étagères L80 H 65 P 18 cm	100 cm – 3 portes miroir 6 étagères L100 H 65 P 18 cm	120 cm – 3 portes miroir 6 étagères L120 H 65 P 18 cm
---	---	---	---	---

	RÉF.	RÉF.	RÉF.	RÉF.	RÉF.
○ Blanc Brillant laqué	231847	242006	231852	231862	231870
○ Blanc Alpin brillant	234423	241914	234429	241915	234433
● Bleu Baltique mat	243694	243695	243696	243583	243584
● Graphite Brillant	242194	242195	231855	231865	231873
● Gris Onyx mat	241637	242100	241641	242102	241645
● Noir brillant	244518	244519	231856	231866	231874
● Noir mat	242285	242286	242287	242288	242289
● Rose mat	244133	244134	244135	244040	244041
● Rouge Scarlet brillant	244640	244641	244642	244643	244644
● Taupe Clair brillant	231848	242380	231853	231863	231871
● Vert lichen mat	243811	243812	243813	243700	243701
● Béton Chicago	241725	241726	242039	241727	242040
● Chêne Arlington	244263	244264	230691	231869	230692
● Chêne Gladstone tabac	242764	242765	242766	242767	242768
● Chêne Halifax blanc	242681	242682	242683	242684	242685
● Chêne Halifax naturel	241639	242601	241611	242602	241615
● Chêne Romantique gris	243462	243463	243464	243351	243352
● Frêne Molina	244385	244386	231858	231868	231876
● Marbre Levanto blanc	243578	243579	243580	243467	243468
● Terracotta mat	245405	245406	245407	245408	245409

BRILLANT



MAT



BOIS



MATIÈRES

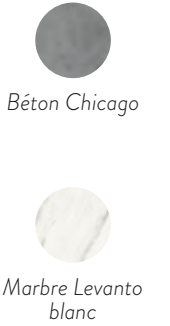

Melodia

Armoire de toilette électrifiée avec caisson en panneau de particules laqué 15 mm



LE CHOIX DU STYLE

BRILLANT



Blanc

- + Éclairage LED 6 W
- + Flux lumineux : 600 lumens
- + Température de couleur : 4000 kelvin
- + Portes miroir (zone de préhension sur le bas)
- + Prise et interrupteur intégrés
- + Classe 2 IP44
- + Installation hors volume
- + Classe énergétique : A+

2 ANS GARANTIE

FERMETURE PROGRESSIVE



A PARTIR DE 271 €

PRODUITS COMPLÉMENTAIRES

BAINS

WELLNESS

DOUCHES

ABATTANTS

Piano

Armoire de toilette électrifiée avec caisson en panneau de particules mélaminé 15 mm

LE CHOIX DU STYLE

MAT



Blanc

- + Éclairage LED 2x2,5 W
- + Flux lumineux : 400 lumens
- + Température de couleur : 4100 kelvin
- + Portes miroir format triptyque (zone de préhension sur le bas)
- + 5 étagères réglables en verre de sécurité épaisseur 4 mm
- + Prise et interrupteur
- + Classe 2 IP21
- + Installation hors volume
- + Classe énergétique : A+

60 cm – 3 portes miroir
L60 x H60,5 x P18 cm
Réf. 814046

2 ANS GARANTIE



A PARTIR DE 201 €

Kanto

Armoire de toilette électrifiée avec caisson en panneau de particules laqué 15 mm

LE CHOIX DU STYLE

BRILLANT

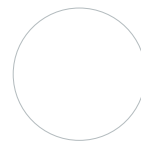

Blanc

- + Éclairage LED vertical sur les 2 côtés
- + Éclairage LED 9,2 W
- + Flux lumineux : 650 lumens
- + Température de couleur : 4000 kelvin
- + Portes miroir (zone de préhension sur le bas)
- + Prise et interrupteur intégrés
- + Classe 2 IP44
- + Installation hors volume
- + Classe énergétique : A+

2 ANS GARANTIE

FERMETURE PROGRESSIVE



50 cm – 1 porte miroir
2 étagères en verre de sécurité amovibles repositionnables
L50 x H65 x P14 cm
Réf. 823069



80 cm – 3 portes miroir – Triptyque
6 étagères en verre de sécurité amovibles repositionnables
L80 x H65 x P14 cm
Réf. 823070



60 cm – 2 portes miroir
2 étagères en verre de sécurité amovibles repositionnables
L60 H75,2 P16 cm – Réf. 823073



70 cm – 3 portes miroir – Triptyque
6 étagères en verre de sécurité amovibles repositionnables
L70 H75,2 P16 cm – Réf. 823075



80 cm – 3 portes miroir – Triptyque
6 étagères en verre de sécurité amovibles repositionnables
L80 H75,2 P16 cm – Réf. 823079



80 cm – 2 portes miroir
2 étagères en verre de sécurité amovibles repositionnables
L80 H75,2 P16 cm – Réf. 823077











120 cm – 3 portes miroir – Triptyque
6 étagères en verre de sécurité amovibles repositionnables
L120 H75,2 P16 cm – Réf. 823080

Disponibles de 40 cm à 140 cm

PLANS DE TOILETTE CÉRAMIQUE

10 ANS GARANTIE

LARGEUR	RÉFÉRENCE	DIMENSIONS	PRIX HT	MEUBLES COMPATIBLES	
60 cm	813876 C'RAM	60,5 x 1,7 x 46,5 cm	151,88€	Architect, Préfixe Plus, Work	
	820485 FIT	61 x 3,5 x 39 cm	168,52€	Architect Faible profondeur	
	822671 GEMINI	60,5 x 3,5 x 46,2 cm	155,40€	Architect, Meltem, Work	
	824865 TONKA	60,5 x 5 x 46,2 cm	124,11€	Architect, Meltem, Work	
70 cm	814003 C'RAM	70,5 x 1,7 x 46,5 cm	162,46€	Architect, Préfixe Plus	
	814004 C'RAM	80,5 x 1,7 x 46,5 cm	201,46€	Architect, Artéo, Glenn, Préfixe Plus, Work	
80 cm	820486 FIT	81 x 3,5 x 39 cm	210,65€	Architect Faible profondeur	
	818271 GEMINI	80,5 x 3,5 x 46,2 cm	213,80€	Architect, Arto, Erebor, Glasgow, Glenn, Meltem, Windsor, Work	
	824866 TONKA	80,5 x 5 x 46,2 cm	165,83€	Architect, Arto, Meltem, Work	
90 cm	813877 C'RAM	90,5 x 1,7 x 46,5 cm	267,24€	Préfixe Plus	

LARGEUR	RÉFÉRENCE	DIMENSIONS	PRIX HT	MEUBLES COMPATIBLES	
100 cm	816922 C'RAM	100,5 x 1,7 x 46,5 cm	293,18€	Architect, Erebor	
	822526 GEMINI	100,5 x 3,5 x 46,2 cm	330,61€	Architect, Arto, Erebor, Meltem	
	824867 TONKA	100,5 x 5 x 46,2 cm	280,55€	Architect, Arto, Meltem	
120 cm SIMPLE VASQUE	824868 TONKA	120,5 x 5 x 46,2 cm	363,99€	Architect simple vasque	
120 cm VASQUE CENTRÉE	819273 C'RAM	120,5 x 1,7 x 46,5 cm	413,26€	Architect 2 tiroirs simple vasque, Préfixe Plus	
	822527 GEMINI	120,5 x 3,5 x 46,2 cm	416,13€	Architect simple vasque	
120 cm DOUBLE VASQUE	813878 C'RAM	120,5 x 1,7 x 46,5 cm	446,30€	Architect, Glasgow, Glenn, Préfixe Plus, Windsor, Work	
	818272 GEMINI	120,5 x 3,5 x 46,2 cm	490,18€	Architect, Arto, Erebor, Glasgow, Glenn, Meltem, Windsor, Work	
	824869 TONKA	120,5 x 5 x 46,2 cm	416,13€	Architect, Arto, Meltem, Windsor	

PLANS DE TOILETTE POLYBÉTON

5 ANS
GARANTIE

LARGEUR	RÉFÉRENCE	DIMENSIONS	PRIX HT	MEUBLES COMPATIBLES	
60 cm	822670 Brillant MILO	60,5 x 1,8 x 46,5 cm	140,79€	Architect, Meltem, Work	
	824857 Mat MILO	60,5 x 1,8 x 46,5 cm	140,79€	Architect, Meltem, Work	
	817789 MIND	60,2 x 4 x 46,2 cm	119,79€	Architect, Meltem, Préfixe Plus, Work	
	814022 PRISM	60,2 x 2 x 46,2 cm	128,47€	Architect, Meltem, Work	
	824841 Brillant VADOS	60,2 x 5 x 46,2 cm	124,11€	Architect, Meltem, Work	
	824849 Mat VADOS	60,2 x 5 x 46,2 cm	124,11€	Architect, Meltem, Work	
70 cm	813873 MIND	70,2 x 4 x 46,2 cm	129,72€	Architect, Préfixe Plus	
	824842 VADOS	70,2 x 5 x 46,2 cm	155,40€	Architect	
80 cm	824853 D'MAT	80,2 x 3 x 46,2 cm	203,20€	Architect, Arteo, Glenn, Meltem, Work	
	817743 D'SIGN	80,2 x 3 x 46,2 cm	200,74€	Architect, Glenn, Meltem, Windsor, Work	

LARGEUR	RÉFÉRENCE	DIMENSIONS	PRIX HT	MEUBLES COMPATIBLES		
80 cm (Suite)	823183 KODIAC	80,5 x 10 x 46,5 cm	301,44€	Architect, Arteo, Erebor, Glasgow, Glenn, Meltem, Windsor, Work		
	822505 Brillant MILO	80,5 x 1,8 x 46,5 cm	159,57€	Architect, Arteo, Erebor, Glenn, Meltem, Work		
	824858 Mat MILO	80,5 x 1,8 x 46,5 cm	159,57€	Architect, Arteo, Erebor, Glenn, Meltem, Work		
	814015 MIND	80,2 x 4 x 46,2 cm	147,29€	Architect, Arteo, Erebor, Glasgow, Meltem, Windsor, Work		
	814023 PRISM	80,2 x 2 x 46,2 cm	171,73€	Architect, Arteo, Erebor, Glasgow, Windsor		
	821283 SWEET	80,2 x 2 x 46,2 cm	178,61€	Architect, Glenn, Meltem, Work		
	824843 Brillant VADOS	80,2 x 5 x 46,2 cm	176,26€	Architect, Arteo, Erebor, Glenn, Meltem, Work		
	824850 Mat VADOS	80,2 x 5 x 46,2 cm	176,26€	Architect, Arteo, Erebor, Glenn, Meltem, Work		
	90 cm	821427 MIND	90,2 x 4 x 46,2 cm	154,24€	Préfixe Plus	
	100 cm	824854 D'MAT	100,2 x 3 x 46,2 cm	231,52€	Architect, Arteo, Meltem	

PLANS DE TOILETTE POLYBÉTON (SUITE)

LARGEUR	RÉFÉRENCE	DIMENSIONS	PRIX HT	MEUBLES COMPATIBLES	
100 cm (Suite)	817744 D'SIGN	100,2 x 3 x 46,2 cm	228,71€	Architect, Meltem	
	822506 Brillant MILO	100,5 x 1,8 x 46,5 cm	187,73€	Architect, Arteo, Erebor, Meltem	
	824859 Mat MILO	100,5 x 1,8 x 46,5 cm	187,73€	Architect, Arteo, Erebor, Meltem	
	816685 PRISM	100,2 x 2 x 46,2 cm	195,34€	Architect, Arteo, Erebor, Meltem	
	821284 SWEET	100,2 x 2 x 46,2 cm	212,11€	Architect, Meltem	
	824844 Brillant VADOS	100,2 x 5 x 46,2 cm	207,54€	Architect, Arteo, Erebor, Meltem	
	824851 Mat VADOS	100,2 x 5 x 46,2 cm	207,54€	Architect, Arteo, Erebor, Meltem	
120 cm VASQUE GAUCHE	822508 MILO	120,5 x 1,8 x 46,5 cm	233,61€	Architect double vasque, Arteo, Erebor, Glenn, Meltem, Work	
120 cm VASQUE CENTRÉE	822507 MILO	120,5 x 1,8 x 46,5 cm	229,44€	Architect simple vasque	
	819274 MIND	120,2 x 4 x 46,2 cm	196,86€	Architect 2 tiroirs simple vasque, Préfixe Plus	

LARGEUR	RÉFÉRENCE	DIMENSIONS	PRIX HT	MEUBLES COMPATIBLES	
120 cm VASQUE CENTRÉE (Suite)	821288 SWEET	120,2 x 2 x 46,2 cm	262,34€	Architect 2 tiroirs simple vasque	
	824845 VADOS	120,2 x 5 x 46,2 cm	259,69€	Architect 2 tiroirs simple vasque	
	817745 D'SIGN	120,2 x 3 x 46,2 cm	316,49€	Architect double vasque, Glenn, Meltem, Work	
120 cm DOUBLE VASQUE	824855 D'MAT	120,2 x 3 x 46,2 cm	316,49€	Architect double vasque, Arteo, Glenn, Meltem, Work	
	823184 KODIAC	120,5 x 10 x 46,5 cm	426,59€	Architect double vasque, Arteo, Erebor, Glasgow, Glenn, Meltem, Windsor, Work	
	822509 Brillant MILO	120,5 x 1,8 x 46,5 cm	238,83€	Architect double vasque, Arteo, Erebor, Glenn, Meltem, Work	
	824860 Mat MILO	120,5 x 1,8 x 46,5 cm	238,83€	Architect double vasque, Arteo, Erebor, Glenn, Meltem, Work	
	814017 MIND	120,2 x 4 x 46,2 cm	196,86€	Architect, Arteo, Erebor, Glasgow, Préfixe Plus	
	814025 PRISM	120,2 x 2 x 46,2 cm	266,39€	Architect double vasque, Arteo, Erebor, Meltem, Work	
	821286 SWEET	120,2 x 2 x 46,2 cm	284,67€	Architect double vasque, Glenn, Meltem, Work	

PLANS DE TOILETTE POLYBÉTON (SUITE)

LARGEUR	RÉFÉRENCE	DIMENSIONS	PRIX HT	MEUBLES COMPATIBLES	
120 cm DOUBLE VASQUE (Suite)	824846 Brillant VADOS	120,2 x 5 x 46,2 cm	270,12€	Architect double vasque, Arteo, Erebor, Meltem, Work	
	824852 Mat VADOS	120,2 x 5 x 46,2 cm	270,12€	Architect double vasque, Arteo, Erebor, Meltem, Work	
140 cm DOUBLE VASQUE	817746 D'SIGN	140,2 x 3 x 46,2 cm	381,77€	Architect 4 portes	
	824856 Mat D'MAT	140,2 x 3 x 46,2 cm	377,15€	Architect	
	817790 MIND	140,2 x 4 x 46,2 cm	338,13€	Architect, Préfixe Plus	
	824847 VADOS	140,2 x 5 x 46,2 cm	290,98€	Architect	



PLANS DE TOILETTE SOLID SURFACE NOIR GRANITÉ

2 ANS
GARANTIE

LARGEUR	RÉFÉRENCE	DIMENSIONS	PRIX HT	MEUBLES COMPATIBLES		
60 cm	825538 PRISM	60,2 x 2 x 46,2 cm	221,21€	Architect, Préfixe Plus, Work		Nouveau
80 cm	816338 PRISM	80,2 x 2 x 46,2 cm	367,58€	Architect, Erebor, Work		
100 cm	825539 PRISM	100,2 x 2 x 46,2 cm	362,63€	Architect, Erebor		Nouveau
120 cm DOUBLE VASQUE	816339 PRISM	120,2 x 2 x 46,2 cm	571,09€	Architect double vasque, Erebor, Work		

VASQUES À POSER

10 ANS
GARANTIE

MATÉRIAU	RÉFÉRENCE	DIMENSIONS	PRIX HT	MEUBLES COMPATIBLES	
Céramique À POSER	824864 BOLEA	40 x 14 x 40 cm	66,97€	Architect, Duncan, Trema	
	824863 CYLEA	36 x 12 x 36 cm	71,09€	Architect, Duncan, Trema	
	824861 KAREA	37 x 13 x 37 cm	81,40€	Architect, Duncan, Trema	
	819278 MELKIA	45 x 10 x 42 cm	193,52€	Architect, Duncan, Trema	
	824862 REKA	48 x 13 x 37 cm	97,88€	Architect, Duncan, Trema	

VASQUES À POSER (SUITE)



2 ANS GARANTIE

MATÉRIAU	RÉFÉRENCE	DIMENSIONS	PRIX HT	MEUBLES COMPATIBLES		
	826131 EVA	42 x 15 x 42 cm	281,82 €	Architect, Duncan, Trema	Nouveau	
Marbre gris À POSER	826132 LOOP	40 x 15 x 40 cm	302,02 €	Architect, Duncan, Trema	Nouveau	
	826133 MARLI	50 x 15 x 38 cm	372,73 €	Architect, Duncan, Trema	Nouveau	
	826137 GIRO	40 x 15 x 40 cm	180,81 €	Architect, Duncan, Trema	Nouveau	
Béton ciré gris mat À POSER	826135 MOON	36 x 13 x 36 cm	160,61 €	Architect, Duncan, Trema	Nouveau	
	826139 SARA	40 x 15 x 35 cm	180,81 €	Architect, Duncan, Trema	Nouveau	
	826136 GIRO	40 x 15 x 40 cm	180,81 €	Architect, Duncan, Trema	Nouveau	
Béton ciré noir mat À POSER	826134 MOON	36 x 13 x 36 cm	160,61 €	Architect, Duncan, Trema	Nouveau	
	826138 SARA	40 x 15 x 35 cm	180,81 €	Architect, Duncan, Trema	Nouveau	
Pierre naturelle À POSER	819281 NEL	48 x 13,5 x 38 cm	691,97 €	Architect, Duncan, Trema		



VASQUES À ENCASTRER

5 ANS GARANTIE

MATÉRIAU	RÉFÉRENCE	DIMENSIONS	PRIX HT	MEUBLES COMPATIBLES	
Polybéton À ENCAS- TRER	820396 MAKA	50 x 1,4 x 40 cm	106,87 €	Préfixe Plus	
	821333 OLYA	52 x 1,5 x 40 cm	80,51 €	Préfixe Plus	

LAVE-MAIN PLAN POLYBÉTON

5 ANS GARANTIE

LARGEUR	RÉFÉRENCE	DIMENSIONS	PRIX HT	MEUBLES COMPATIBLES	
40 cm	822500 ALEA	40 x 14 x 40 cm	76,61 €	Architect, Vigo, Zéphyr	

Informations & conseils



BIEN CHOISIR SA ROBINETTERIE

CERTIFICATION ACS

L'attestation de conformité sanitaire garantit la qualité des matériaux utilisés lors de la fabrication.

Délivrée par un laboratoire habilité par le ministère chargé de la santé, cette norme permet d'évaluer l'aptitude d'un matériau ou d'un objet à entrer au contact avec l'eau destinée à la consommation humaine.

MITIGEUR

Le réglage se fait par orientation de la manette, ce qui permet d'obtenir rapidement la température souhaitée sans gaspillage.

CARTOUCHES CÉRAMIQUES

Les réglages de débit et de température se font à travers deux disques céramiques superposés.

Résistantes et peu sensibles au calcaire, elles sont la garantie de la longévité de votre robinetterie.

FACILITÉ DE MANIPULATION DU LEVIER

Manipulation fluide pour le réglage du débit et de la température de l'eau.

CONSEILS UTILES

N'oubliez pas de purger les canalisations neuves pour qu'aucune limaille ou impureté dues au chantier ne viennent abîmer les disques céramiques. Renouvelez cette opération périodiquement afin d'assurer la longévité de votre robinetterie.



Bains

Sommaire

168 / Les autoportantes îlots

174 / Les autoportantes murales

177 / Les autoportantes d'angle

178 / Les mitigeurs hors sol

180 / Les baignoires droites

188 / Les baignoires asymétriques

190 / Les baignoires d'angle

192 / Cahier technique

Kambia

“LA PURETÉ DES RONDEURS DANS UN STYLE MINIMALISTE”

Grâce à ses nombreux coloris, la baignoire Kambia s'intègre parfaitement dans votre salle de bains en alliant le confort et l'esthétisme.

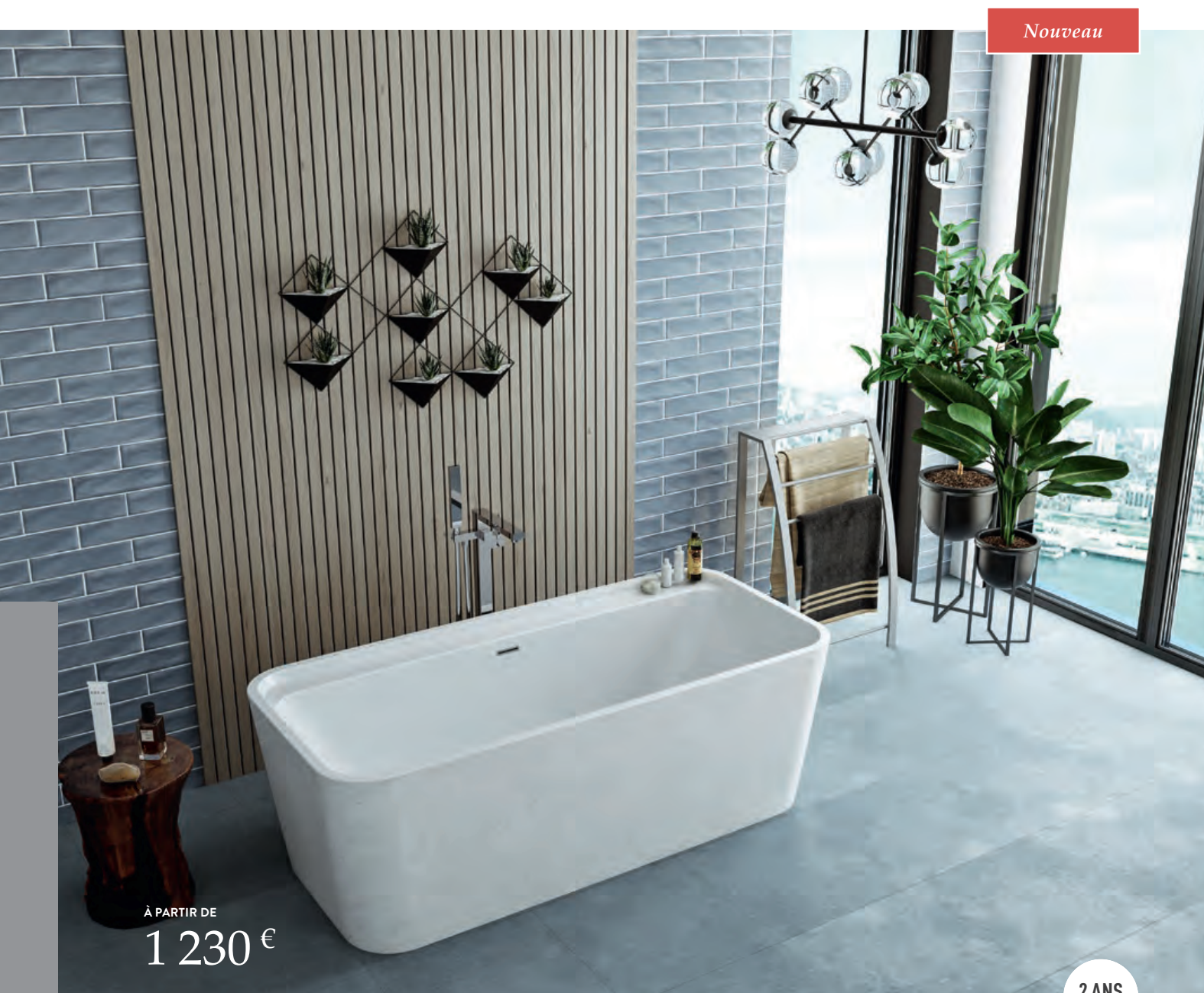

Nouveau

À PARTIR DE
1 230 €

2 ANS
GARANTIE

KAMBIA BAIGNOIRE ÎLOT RECTANGULAIRE

Baignoire en acrylique, double dos avec une plage de dépose pratique. Bonde de vidage clic-clac et trop-plein chromés inclus. Intérieur blanc brillant, extérieur brillant ou mat selon les finitions. Possibilité de l'adosser contre un mur et d'intégrer une robinetterie dans la plage.

170,1 x 78,2 cm – 202 L
Blanc brillant – Réf. 825351
Noir mat – Réf. 825352
Marbre Levanto blanc mat – Réf. 825353
Bleu Baltique mat – Réf. 825354
Vert Lichen mat – Réf. 825355
Terracotta mat – Réf. 825356

* Informations techniques p. 194

Luigia

“UNE TOUCHE RÉTRO, LE GOÛT DU VINTAGE”

Résultat d'un équilibre réussi entre arrondis et pans inclinés, Luigia apportera une touche légèrement rétro à votre décoration.

LUIGIA BAIGNOIRE ÎLOT OBLONGUE

Baignoire en acrylique brillant, double dos. Bonde de vidage clic-clac et trop-plein chromés inclus

176 x 80 cm – 195 L – Blanc brillant – Réf. 210783

* Informations techniques p. 194

À PARTIR DE
1 230 €



2 ANS
GARANTIE



À PARTIR DE
1 230 €

2 ANS
GARANTIE

Romance

“ESPRIT BAROQUE, DESIGN AUDACIEUX”

La baignoire Romance vous séduira par son style rétro chic et donnera du cachet à votre salle de bains.

ROMANCE BAIGNOIRE ÎLOT OBLONGUE

Baignoire en acrylique brillant, avec pieds « pattes de lion », 3 coloris au choix. Bonde de vidage clic-clac et trop-plein chromés inclus. À associer avec une robinetterie hors sol.

170 x 80 cm – 210 L
Pieds blancs – Réf. 823037
Pieds noirs – Réf. 823039
Pieds chromés – Réf. 823038

* Informations techniques p. 195

Agata

“CONFORT ABSOLU,
COURBE INTÉRIEURE”

La baignoire Agata vous procurera confort et sérénité grâce à ses lignes douces et arrondies.

AGATA BAIGNOIRE ÎLOT OVALE

Baignoire en acrylique brillant ou mat, double dos avec une plage de dépose pratique.
Bonde de vidage clic-clac et trop-plein chromés inclus.
Possibilité de l'adosser contre un mur et d'intégrer une robinetterie dans la plage.

165 x 80 cm – 140 L – Blanc brillant – Réf. 210785
165 x 80 cm – 140 L – Blanc mat – Réf. 824134

* Informations techniques p. 193



À PARTIR DE
1 230 €

2 ANS
GARANTIE

Dova

“COCON APAISANT,
FINESSE ENROBANTE”

Avec sa forme ovale, Dova vous enveloppe tel un cocon pour un bain relaxant.

DOVA BAIGNOIRE ÎLOT OVALE

Baignoire en acrylique mat.
Bonde de vidage clic-clac chromée et trop-plein inclus.

170 x 78 cm – 250 L – Blanc mat – Réf. 824145

* Informations techniques p. 193



À PARTIR DE
1 646 €

2 ANS
GARANTIE

À PARTIR DE
1 230 €

Lena

“ÉLÉGANTE, SOBRE,
TOUT EN HARMONIE”

Lena trouve naturellement sa place quelle que soit l'ambiance de votre salle de bains.

LENA BAIGNOIRE ÎLOT OBLONGUE

Baignoire en acrylique brillant ou mat, double dos.
Bonde de vidage clic-clac et trop-plein chromés inclus

178 x 80 cm – 191 L
Blanc brillant – Réf. 825452
Blanc mat – Réf. 825453

* Informations techniques p. 194



2 ANS
GARANTIE

À PARTIR DE
1 646 €

Vertua

“QUE DE QUALITÉS,
DESIGN UNIQUE”

Dotée d'une forme originale et pratique à la fois, la baignoire Vertua apportera un caractère unique à votre espace de bains.

VERTUA BAIGNOIRE ÎLOT RECTANGULAIRE

Baignoire en acrylique mat, double dos avec plage de dépose pratique.
Bonde de vidage clic-clac chromée et trop-plein inclus.

170 x 78 cm – 210 L – Blanc mat – Réf. 824135

* Informations techniques p. 195



2 ANS
GARANTIE

Bolina

“TOUT EN RONDEUR,
AMBIANCE COSY”

Par ses lignes courbes,
Bolina invite à la détente
et au bien-être dans une salle
de bains moderne et apaisante.

BOLINA BAIGNOIRE ÎLOT OVALE

Baignoire en solid surface mat.
Bonde de vidage clic-clac et trop-plein chromés inclus.

160 x 80 cm – 190 L – Blanc mat – Réf. 823671

* Informations techniques p. 193



À PARTIR DE
2 049 €

5 ANS
GARANTIE

Osea

“ÎLOT DE DOUCEUR,
FORME ATYPIQUE”

L'originalité de la baignoire Osea tient
dans sa forme oblongue, qui s'intègre
aussi bien dans une salle de bains
ultra-moderne que cocooning.

OSEA BAIGNOIRE ÎLOT OBLONGUE

Baignoire en solid surface mat.
Bonde de vidage clic-clac chromée et trop-plein inclus.

170 x 70 cm – 210 L – Blanc mat – Réf. 823674

* Informations techniques p. 195



À PARTIR DE
2 049 €

5 ANS
GARANTIE

Ipanea

“DES LIGNES CONTEMPORAINES, UN STYLE ÉPURÉ”

Avec ses formes rectangulaires et sa vision en noir et blanc,
Ipanea donnera force et caractère à votre salle de bains.



À PARTIR DE
2 049 €

5 ANS
GARANTIE

IPANEA BAIGNOIRE ÎLOT RECTANGULAIRE

Baignoire en solid surface brillant ou mat.
Bonde de vidage clic-clac et trop-plein chromés inclus.

159,5 x 65,5 cm – 205 L – Blanc mat / Intérieur Blanc mat – Réf. 823673
159,5 x 65,5 cm – 205 L – Noir brillant / Intérieur Blanc brillant – Réf. 823672

* Informations techniques p. 193



Kambia

“CONTEMPORAIN ET MINIMALISTE, L'ALLIANCE PARFAITE”

Adossée à un mur et avec ses nombreux coloris, la baignoire Kambia pourra se fondre dans votre espace détente de votre salle de bains.

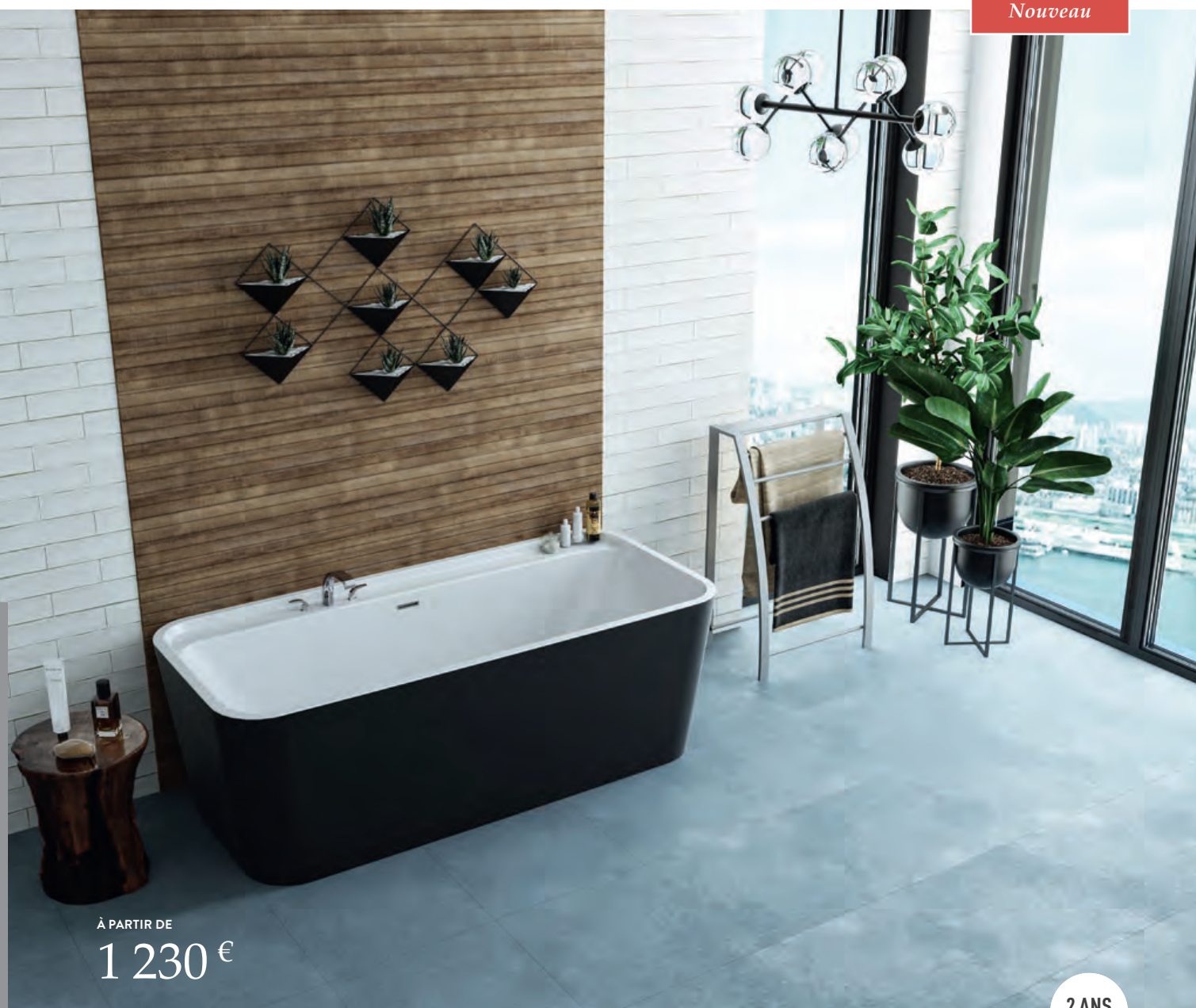

À PARTIR DE
1 230 €

2 ANS
GARANTIE

KAMBIA BAIGNOIRE RECTANGULAIRE À ADOSSER CONTRE UN MUR

Baignoire en acrylique, double dos avec une plage de dépose pratique. Bonde de vidage clic-clac et trop-plein chromés inclus. Intérieur blanc brillant, extérieur brillant ou mat selon les finitions. Possibilité de l'installer en îlot et d'intégrer une robinetterie dans la plage.

170,1 x 78,2 cm – 202 L
Blanc brillant – Réf. 825351
Noir mat – Réf. 825352
Marbre Levanto blanc mat – Réf. 825353
Bleu Baltique mat – Réf. 825354
Vert Lichen mat – Réf. 825355
Terracotta mat – Réf. 825356

* Informations techniques p. 194

Agata

“CONFORT ABSOLU,
COURBE INTÉRIEURE”

La baignoire Agata vous procurera confort et sérénité grâce à ses lignes douces et arrondies.

AGATA BAIGNOIRE OVALE À ADOSSER CONTRE UN MUR

Baignoire en acrylique brillant ou mat, double dos avec une plage de dépose pratique. Bonde de vidage clic-clac et trop-plein chromés inclus. Possibilité de l'installer en îlot et d'intégrer une robinetterie dans la plage.

165 x 80 cm – 140 L
Blanc brillant – Réf. 210785
Blanc mat – Réf. 824134

* Informations techniques p. 193

À PARTIR DE
1 230 €



2 ANS
GARANTIE



À PARTIR DE
1 230 €

2 ANS
GARANTIE

Myva

“MOMENT EN DUO,
DESIGN DOUBLE DOS”

La baignoire Myva s'adosse contre un mur pour optimiser l'espace de votre salle de bains.

MYVA BAIGNOIRE RECTANGULAIRE À ADOSSER CONTRE UN MUR

Baignoire en acrylique brillant, double dos. Plage de dépose fonctionnelle. Possibilité d'intégrer une robinetterie dans la plage. Bonde de vidage clic-clac et trop-plein chromés inclus.

170 x 75 cm – 190 L – Blanc brillant – Réf. 820594

* Informations techniques p. 194

Philoa

“ÉLÉGANCE INTEMPORELLE,
ACCORD PARFAIT”

Adossée contre un mur, la baignoire Philoa séduira par son charme intemporel et élégant.

PHILOA BAIGNOIRE OVALE À ADOSSER CONTRE UN MUR

Baignoire en acrylique brillant, double dos.
Bonde de vidage clic-clac et trop-plein chromés inclus.
À associer avec une robinetterie murale.

170 x 75 cm – 200 L – Blanc brillant – Réf. 823040

* Informations techniques p. 195



2 ANS
GARANTIE

Candela

“PURE HARMONIE,
L'ANGLE IDÉAL”

La baignoire Candela offre à votre salle de bains un design unique alliant sobriété et confort.

CANDELA BAIGNOIRE D'ANGLE

Baignoire en acrylique brillant.
Angle gauche ou droit.
Bonde de vidage clic-clac et trop-plein chromés inclus.
À associer avec une robinetterie sur plaque ou murale.

170 x 75 cm – 180 L
Angle gauche – Réf. 823042
Angle droit – Réf. 823041

* Informations techniques p. 193



2 ANS
GARANTIE

À PARTIR DE
2 508 €



5 ANS
GARANTIE

Nea

“ÉCRIN DE BIEN-ÊTRE,
TOUT EN SIMPLICITÉ”

Créée dans un style épuré, Nea s'intègre facilement à l'univers de votre salle de bains.

NEA BAIGNOIRE RECTANGULAIRE À ADOSSER CONTRE UN MUR

Baignoire en solid surface mat, double dos.
Bonde de vidage clic-clac chromée et trop-plein inclus.

165 x 70 cm – 240 L – Blanc mat – Réf. 824148

* Informations techniques p. 195

À PARTIR DE
2 508 €



5 ANS
GARANTIE

Luvia

“TELLEMENT PRATIQUE,
SOUS LE BON ANGLE”

Grâce à son emplacement en angle gauche ou droit, Luvia vous apportera un bel espace de bains.

LUVIA BAIGNOIRE D'ANGLE

Baignoire en solid surface mat.
Angle gauche ou droit.
Bonde de vidage clic-clac chromée et trop-plein inclus.
À associer avec une robinetterie murale ou sur plaque.

168 x 68 cm – 170 L
Angle gauche – Réf. 824147
Angle droit – Réf. 824146

* Informations techniques p. 194

Madox

“LIGNES DROITES,
CARRÉMENT MODERNE”

Avec sa structure angulaire,
le mitigeur Madox renforce
le caractère moderne
de votre salle de bains.

MADOX MITIGEUR HORS SOL BAIN-DOUCHE

Cartouche céramique 35 mm.
Corps laiton chromé brillant. Flexible de douche 150 cm.
Douchette à main 1 jet. Support de douchette.
Saillie 220 mm. Inverseur automatique.

Chromé Brillant – Réf. 824219

* Informations techniques p. 195



À PARTIR DE
642 €



Olymp

“TOUCHE ARRONDIE,
ESPRIT CHIC”

Le mitigeur Olymp, par sa forme
élancée, affirme le côté chic
de votre salle de bains.

OLYMP MITIGEUR HORS SOL BAIN-DOUCHE

Cartouche céramique 35 mm.
Corps laiton chromé brillant.
Flexible de douche 150 cm. Douchette à main 1 jet.
Support de douchette. Saillie 204 mm.
Inverseur automatique.

Chromé Brillant – Réf. 824218

* Informations techniques p. 195



À PARTIR DE
515 €



Vento

“ POUR UN GRAND MOMENT DÉTENTE ”

Dessinée avec des lignes toniques, la baignoire Vento allie confort, modernité et bien-être.

Nouveau



À PARTIR DE
409 €



12 ANS
GARANTIE



VENTO BAIGNOIRE RECTANGULAIRE

Baignoire en Puretex® de grandes dimensions, avec cache-bonde, au design ultra-contemporain.

Confortable : repose-tête intégré, dossier avec renfort lombaire, possibilité d'intégrer la robinetterie dans la plage.

170 x 70 cm – 100 L Réf. 245004
170 x 75 cm – 120 L Réf. 245005
180 x 80 cm – 150 L Réf. 245006

* Informations techniques p. 201

Vento Confort

“ RELAXANT EN TOUT TEMPS ”

Une ergonomie unique et tout le confort nécessaire pour se relaxer grâce au soutien des lombaires, aux accoudoirs et au repose-tête intégré.

Nouveau

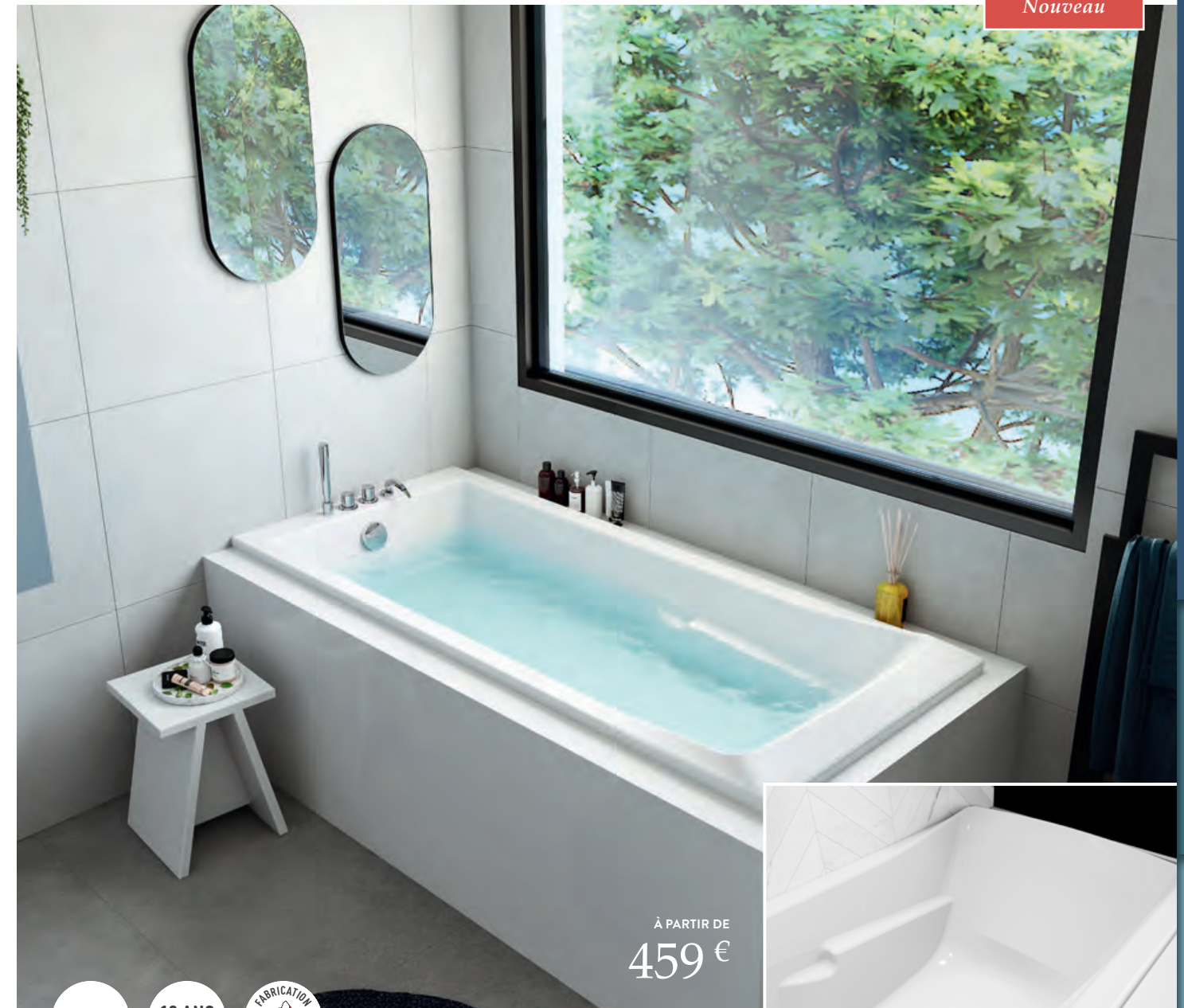

À PARTIR DE
459 €



12 ANS
GARANTIE



VENTO CONFORT BAIGNOIRE RECTANGULAIRE

Baignoire en Puretex® de grandes dimensions, avec cache-bonde, au design ultra-contemporain.

Confortable : accoudoirs, repose-tête intégré, dossier avec renfort lombaire, possibilité d'intégrer la robinetterie dans la plage.

170 x 70 cm – 90 L – Réf. 245007
170 x 75 cm – 110 L – Réf. 245008
180 x 80 cm – 140 L – Réf. 245009

* Informations techniques p. 201

Ymea

“BAIN PLAISIR, DOUCHE SPACIEUSE”

Ergonomique et confortable, Ymea joue la complémentarité : de beaux espaces pour le bain ou la douche, deux dossiers pour deux fois plus de confort.

Nouveau en version
Wellness p-202



À PARTIR DE
485 €



YMEA BAIGNOIRE RECTANGULAIRE BAIN-DOUCHE

Baignoire en Puretex® avec zone de douche spacieuse et vidage excentré. Double dos et accoudoirs confortables, larges plages de dépose pratiques, possibilité d'intégrer la robinetterie dans la plage.

170 x 75 cm – 100 L – Réf. 243113
180 x 80 cm – 120 L – Réf. 243114

* Informations techniques p. 201



Aisance

“DÉTENTE EXQUISE, CONFORT UNIQUE”

Adaptée à toutes les envies, la conception d'Aisance dispose d'une innovation unique : un siège intégré capable de se transformer en baignoire pour bébés.

Nouveau en version
Wellness p-202



À PARTIR DE
526 €



AISANCE BAIGNOIRE RECTANGULAIRE BAIN-DOUCHE

Baignoire en Puretex® avec siège intégré, confortable et surélevé, pour un bain en position assise ou allongée. Facile d'utilisation et en ne remplissant que la partie siège, la baignoire peut également se transformer en baignoire pour bébé**, vidage indépendant fourni. Grâce à sa forme ergonomique, elle se remplit avec un faible volume d'eau. Zone de douche spacieuse avec vidage excentré. Double dos et accoudoirs confortables, larges plages de dépose pratiques, possibilité d'intégrer la robinetterie dans la plage.

170 x 75 cm – 60 L – Réf. 243135
180 x 80 cm – 80 L – Réf. 243136

* Informations techniques p. 198
** Surveillance d'un adulte obligatoire.

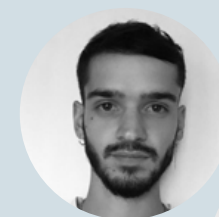

Louis
Mimpontel



Arthur
Caminade

FOCUS DESIGNERS – AISANCE & YMEA

Arthur et Louis sont deux jeunes designers produit, diplômés de l'école Y SCHOOLS de Troyes. Leur collaboration avec Aquarine a donné naissance à un nouveau concept : révolutionner notre approche de la baignoire. C'est ainsi que la baignoire Aisance a vu le jour : «Asseyez-vous confortablement sur le siège, allongez-vous entre les accoudoirs généreux, ou tenez-vous debout dans la zone douche spacieuse : Aisance répond à tous les usages».

Ymea quant à elle, se sépare du siège pour un espace bain maximisé et un style plus intemporel.

Maestro

“100% CONTEMPORAINE, UN PUR ENCHANTEMENT”

Maestro affiche un style contemporain avec dossier ergonomique et confort de cuve optimisé.



À PARTIR DE
529 €



12 ANS
GARANTIE



MAESTRO BAIGNOIRE RECTANGULAIRE SIMPLE OU DOUBLE DOS

Baignoire en Puretex® de grandes dimensions et vidage central pour une utilisation en duo (180 x 80 cm uniquement).

170 x 75 cm – 125 L – Réf. 208717
180 x 80 cm – 145 L – Réf. 208718

* Informations techniques p. 199

Byzance

“GRANDEMENT
SPACIEUSE,
LIGNES INÉDITES”

Une baignoire duo ultra-contemporaine, entièrement dédiée à votre bien-être.

BYZANCE BAIGNOIRE RECTANGULAIRE BIPLACE

Véritable baignoire 2 places en acrylique. Assises et accoudoirs confortables : appui-têtes ergonomiques pour plus de confort.

180 x 120 cm – 240 L – Réf. 222796

* Informations techniques p. 198



À PARTIR DE
1 663 €

2 ANS
GARANTIE



À PARTIR DE
537 €



12 ANS
GARANTIE



Maje

“ESPACE BAIN-DOUCHE,
DEUX EN UN!”

Design novateur avec des lignes toniques côté douche et des courbes douces et sobres côté bain.

MAJE BAIGNOIRE RECTANGULAIRE BAIN-DOUCHE

Baignoire en Puretex® avec espace douche et cache-bonde contemporain. Confortable : espace élargi aux épaules, larges plages de dépose.

170 x 75 cm – 120 L – Réf. 229181
180 x 80 cm – 150 L – Réf. 229182

* Informations techniques p. 199

Quadra

“STYLE AFFIRMÉ,
PAUSE DÉCONTRACTÉE”

Cette baignoire aux lignes droites vous apportera de vrais moments de détente.

QUADRA BAIGNOIRE RECTANGULAIRE DOUBLE DOS

Baignoire en Toplax® avec 2 coussins.
Vidage central excentré pour une utilisation en duo.

170 x 75 cm – 105 L – Réf. 198231
180 x 80 cm – 145 L – Réf. 198232

* Informations techniques p. 200



À PARTIR DE
586 €



Varia

“ESPACE OPTIMISÉ,
UNE ASTUCE DE TAILLE !”

Les baignoires Varia offrent des dimensions « gain de place » astucieuses et pratiques pour l'aménagement des petites salles de bains.

VARIA BAIGNOIRE RECTANGULAIRE

Baignoire en Toplax®. Pratique et confortable.
Disponible en version sabot 105 x 70 cm.

105 x 70 cm – 45 L – Réf. 199224
120 x 70 cm – 50 L – Réf. 199220
130 x 70 cm – 60 L – Réf. 199221
140 x 70 cm – 80 L – Réf. 199222
150 x 70 cm – 90 L – Réf. 199223

* Informations techniques p. 200



À PARTIR DE
376 €



* Sauf baignoire 105 x 70 cm



À PARTIR DE
475 €



Twinside

“FONCTIONNELLE ET DOUCE,
EN TOUTE DISCRÉTION”

Les baignoires Twinside s'adaptent à votre rythme de vie. Son design intemporel s'intègre discrètement dans toutes les ambiances déco.

TWINSIDE BAIGNOIRE RECTANGULAIRE BAIN-DOUCHE

Baignoire en Toplax®. Espace douche spacieux et accueillant tout en offrant un bain confortable. Soutien lombaire.

170 x 75 cm – 95 L – Réf. 199153
170 x 80 cm – 110 L – Réf. 199155

* Informations techniques p. 200



À PARTIR DE
374 €



Préfixe Duo

“GRAND CONFORT,
INVITATION
À LA RELAXATION”

Cette baignoire spacieuse présente un agréable double dos, avec 2 repose-têtes intégrés.

PRÉFIXE DUO BAIGNOIRE RECTANGULAIRE DOUBLE DOS

Baignoire en Toplax®. Vidage central excentré pour une utilisation en duo. Repose-tête confortable.

170 x 75 cm – 105 L – Réf. 199091
180 x 80 cm – 145 L – Réf. 199092

* Informations techniques p. 199 – 200

Maestro

“GAIN DE PLACE ASSURÉ, 100% DUO”

Lignes souples et dynamiques tellement actuelles.



MAESTRO BAIGNOIRE ASYMÉTRIQUE

Baignoire en Puretex® gain de place, disponible en version gauche ou droite. Design contemporain.

170 x 90 cm/55 cm gauche – 110 L – Réf. 208720
170 x 90 cm/55 cm droite – 110 L – Réf. 208719

* Informations techniques p. 199

Ladiva

“L’ASYMÉTRIE PARFAITE, PASSE PARTOUT!”

Ladiva s’apprécie avant tout pour sa capacité à se faufiler partout, même dans les toutes petites salles de bains.



LADIVA BAIGNOIRE ASYMÉTRIQUE

Baignoire en Toplax® gain de place en 160 x 100 cm, disponible en version gauche ou droite. Existe également en dimension 175 x 110 cm pour un aménagement plus spacieux. Appui-tête et mini-plage de dépose intégrés.

Ladiva Junior gauche : 160 x 100 cm – 80 L – Réf. 199558
Pack avec tablier – Réf. 198250
Ladiva Junior droite : 160 x 100 cm – 80 L – Réf. 199554
Pack avec tablier – Réf. 198251
Ladiva gauche : 175 x 110 cm – 130 L – Réf. 199057
Pack avec tablier – Réf. 198242
Ladiva droite : 175 x 110 cm – 130 L – Réf. 199056
Pack avec tablier – Réf. 198243

* Informations techniques p. 198

Maestro

“DESIGN CONTEMPORAIN, TOTALE ERGONOMIE”

Large plage de dépose très pratique.
Les pans coupés sont faciles à habiller !



MAESTRO BAIGNOIRE D'ANGLE

Baignoire en Puretex® à pans coupés permettant un habillage carrelage plus facile ou un habillage Novalu (p.55).
Double dos et vidage central excentré pour une utilisation en duo.

145 x 145 cm – 110 L – Réf. 208721

* Informations techniques p. 199

Nalia

“LIGNES ARRONDIES,
DIVINE DÉTENTE”

Spacieuse, Nalia est aussi
confortable grâce au soutien
lombaire qu'elle apporte.

NALIA BAIGNOIRE D'ANGLE

Baignoire en Toplax®.
Position assise ou position allongée
avec soutien lombaire.
Large plage pour le positionnement de la robinetterie.

135 x 135 cm – 105 L – Réf. 199065

Pack avec tablier Réf. 198235

145 x 145 cm – 130 L – Réf. 199066

Pack avec tablier Réf. 198230

* Informations techniques p. 199

À PARTIR DE
540 €



Varia

“ESPACE OPTIMISÉ,
UNE ASTUCE DE TAILLE !”

Les baignoires Varia offrent
des dimensions « gain de place »
astucieuses et pratiques
pour l'aménagement
des petites salles de bains.

VARIA BAIGNOIRE D'ANGLE

Baignoire en Toplax®.
Pratique et confortable.

120 x 120 cm – 30 L – Réf. 199599

Pack avec tablier Réf. 198237

* Informations techniques p. 201

CAHIER TECHNIQUE
bains



BAIGNOIRES AUTOPORTANTES

Agata

ÎLOT OU MURALE

165 X 80 CM

Garantie 2 ans

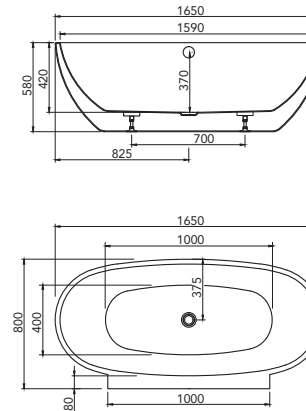

Bolina

ÎLOT

160 X 80 CM

Garantie 5 ans

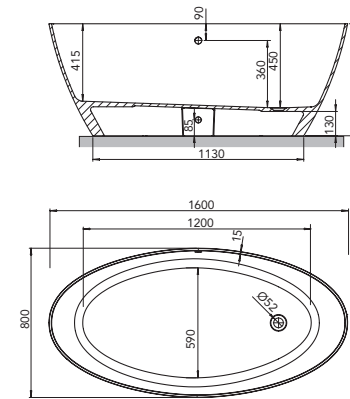

Candela

ANGLE GAUCHE

170 X 75 CM

Garantie 2 ans

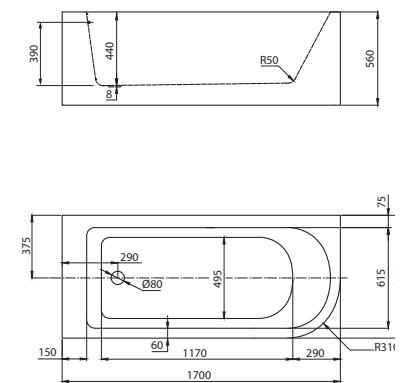

Candela

ANGLE DROIT

170 X 75 CM

Garantie 2 ans

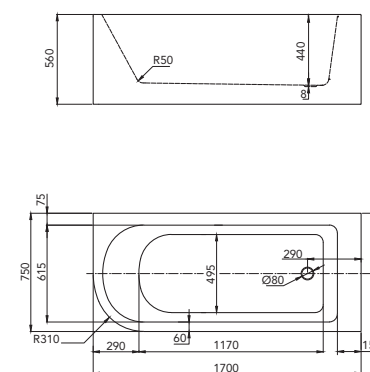

Dova

ÎLOT

170 X 78 CM

Garantie 2 ans

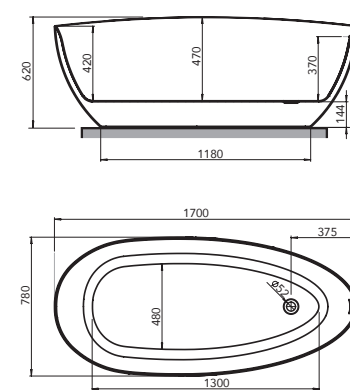

Ipanea

ÎLOT

159,5 X 65,5 CM

Garantie 5 ans

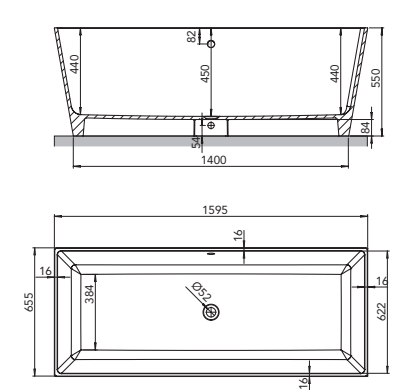

Kambia

ÎLOT OU MURALE

170,1 X 78,2 CM
Garantie 2 ans

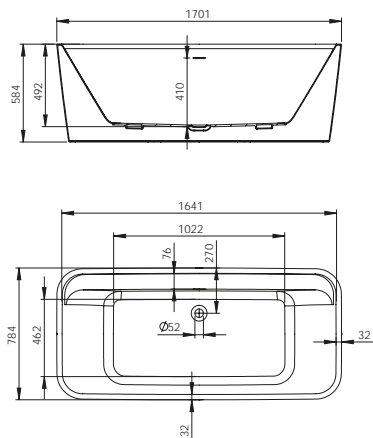

Luigia

ÎLOT

176 X 80 CM
Garantie 2 ans

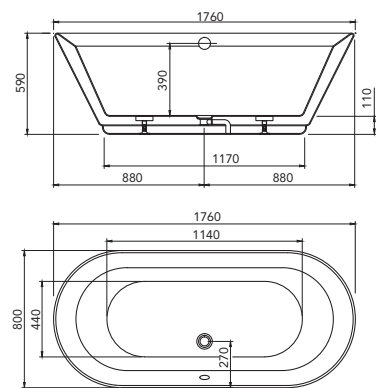

Luvia

ANGLE GAUCHE

168 X 68 CM
Garantie 5 ans

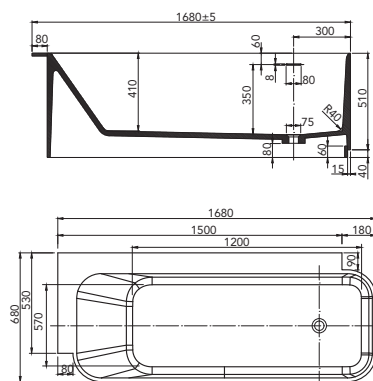

Nea

ÎLOT

165 X 70 CM
Garantie 5 ans

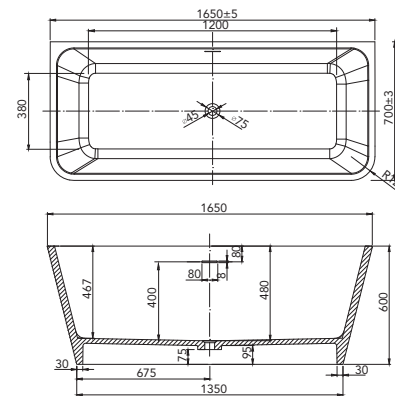

Osea

ÎLOT

170 X 70 CM
Garantie 5 ans

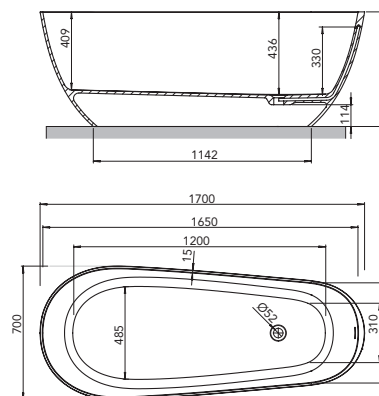

Philoa

MURALE

170 X 75 CM
Garantie 2 ans

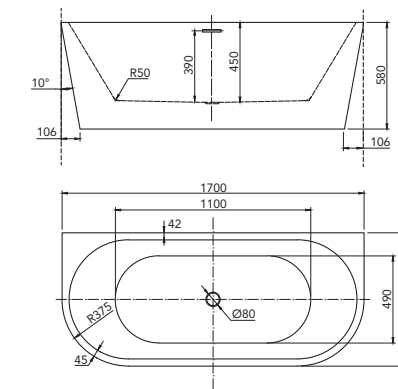

Luvia

ANGLE DROIT

168 X 68 CM
Garantie 5 ans

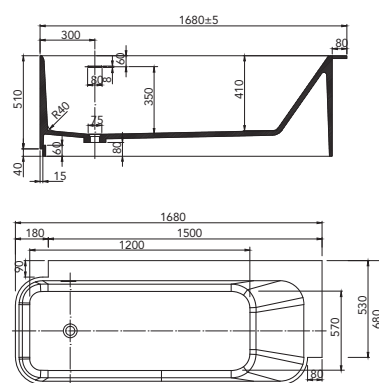

Lena

ÎLOT

178 X 80 CM
Garantie 2 ans

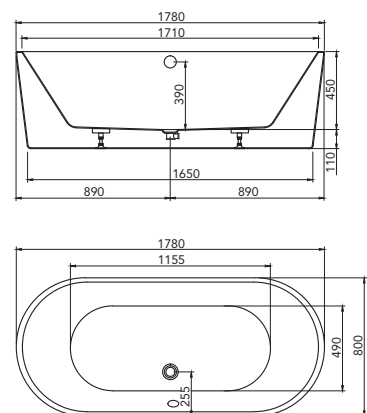

Myva

MURALE

170 X 75 CM
Garantie 2 ans

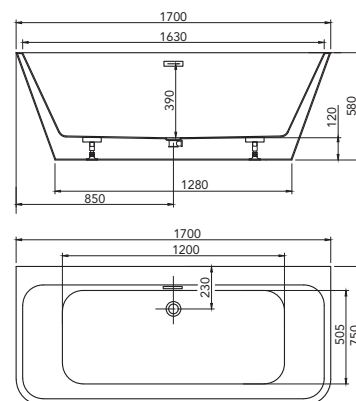

Romance

ÎLOT

170 X 80 CM
Garantie 2 ans

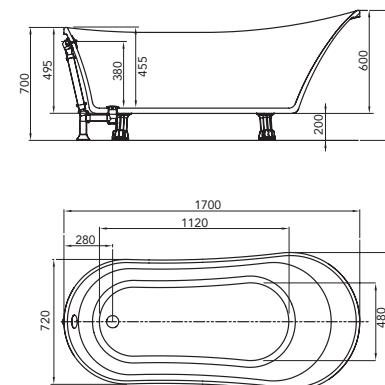

Vertua

ÎLOT

170 X 78 CM
Garantie 2 ans

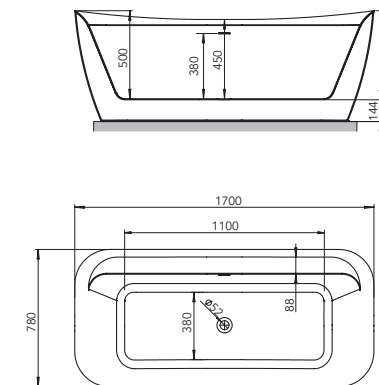

MITIGEURS

Madox

MITIGEUR

15 X 89 CM
Garantie 2 ans

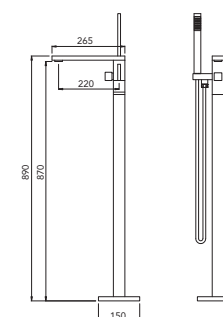

Olymp

MITIGEUR

16 X 112,9 CM
Garantie 2 ans

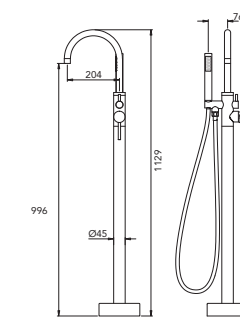

Toplax®

“PLAISIR DURABLE”

Pour profiter longtemps de votre baignoire, Aquarine a mis au point un matériau éprouvé depuis plus de 20 ans : le Toplax®.

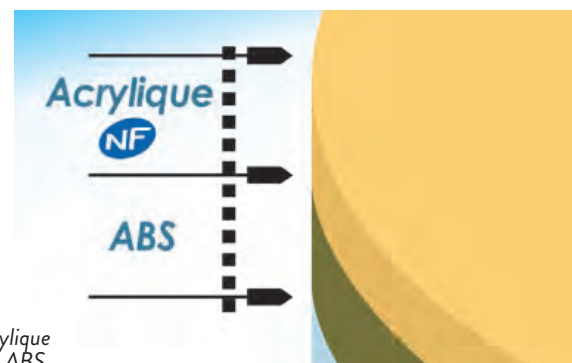

CONFORT

Douceur, chaleur, robustesse, brillance, antidérapant : le Toplax® offre le meilleur plaisir de bain.

DURABLE : GARANTIE 10 ANS

Sa structure bi-matière offre une excellente résistance aux chocs et aux charges, et assure une très grande longévité.

ENTRETIEN

Grâce à sa finition lisse et non poreuse, la surface du Toplax® est très facile à nettoyer. Sa couleur résiste aux UV et reste vive et brillante.

SANTÉ & ENVIRONNEMENT

Le Toplax® est issu de plus de 60% de matériaux recyclés et est 100% recyclé en interne.

Matériau bi-matière constitué d'acrylique coulé grade sanitaire NF et renfort en ABS.

Puretex®

“DOUCE RÉVOLUTION”

La nouvelle technologie Puretex® permet de fabriquer des baignoires mais également des receveurs.



CONFORT

Douceur, chaleur, robustesse, brillance, antidérapant. Le Puretex® a une excellente propriété d'isolation thermique et phonique. Cette isolation thermique permet de diminuer sensiblement la vitesse de refroidissement de l'eau.

DURABLE : GARANTIE 12 ANS

Le renfort en matériaux composites bi-matière rend les produits plus résistants et moins sensibles aux chocs.

ENTRETIEN

Grâce à sa finition lisse et non poreuse, la surface du Puretex® est très facile à nettoyer. Sa couleur résiste aux UV et reste vive et brillante.

SANTÉ & ENVIRONNEMENT

Le Puretex® est issu de plus de 50% de matériaux recyclés et 80% des chutes sont recyclées en interne.

Matériau constitué d'acrylique coulé grade sanitaire NF et renfort bi-matière à base d'ABS et de Polyuréthane haute densité.

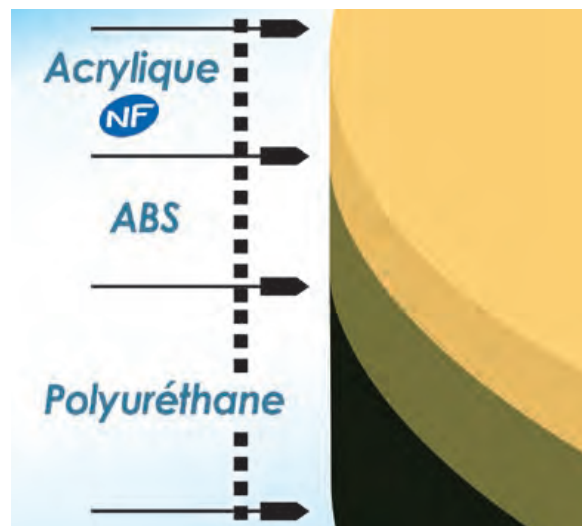

Aisance

DROITE

170 X 75 CM
Garantie 12 ans

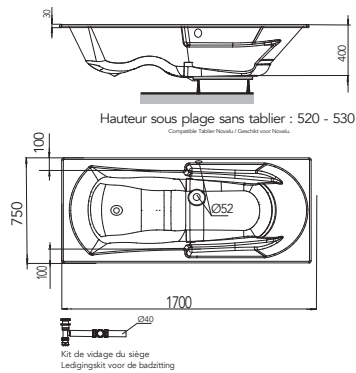

DROITE

180 X 80 CM
Garantie 12 ans

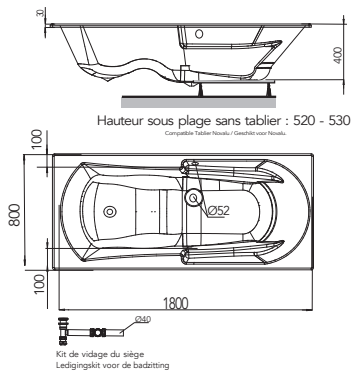

SYSTÈME WELLNESS *

170 X 75 CM
Garantie 10 ans

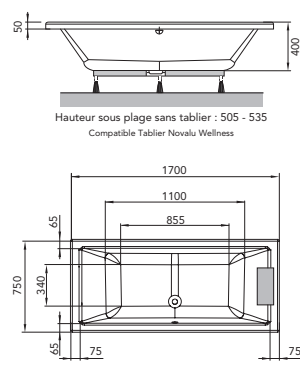

Maestro

DUO DROITE

180 X 80 CM
Garantie 12 ans

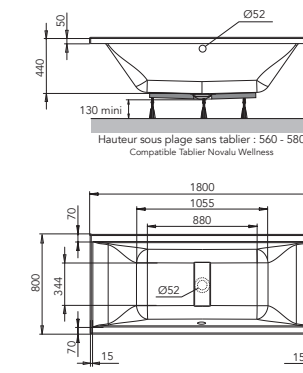

ASYMÉTRIQUE GAUCHE

170 X 90 CM
Garantie 12 ans

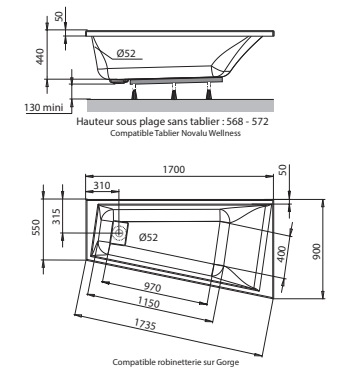

Aquapure

SYSTÈME WELLNESS *

180 X 80 CM
Garantie 10 ans

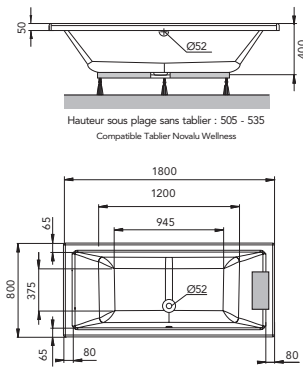

Byzance

DROITE

180 X 120 CM
Garantie 2 ans

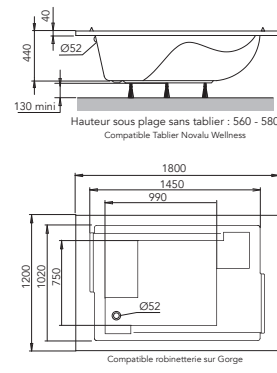

Ladiva

ASYMÉTRIQUE GAUCHE

175 X 110 CM
Garantie 10 ans

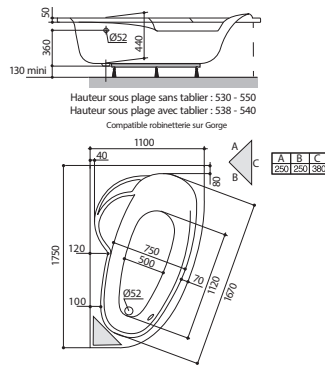

Maestro

ASYMÉTRIQUE DROITE

170 X 90 CM
Garantie 12 ans

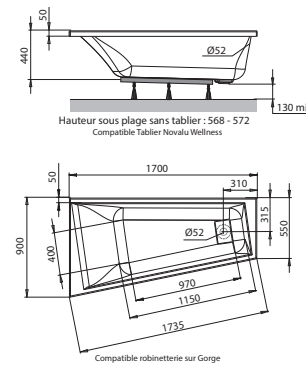

Maje

DROITE

170 X 75 CM *
Garantie 12 ans

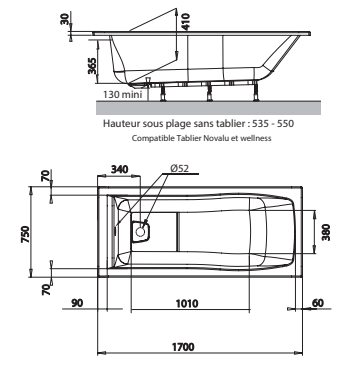

Ladiva

ASYMÉTRIQUE DROITE

175 X 110 CM
Garantie 10 ans

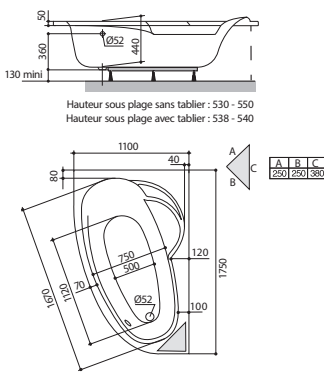

Ladiva Junior

ASYMÉTRIQUE GAUCHE

160 X 100 CM
Garantie 10 ans

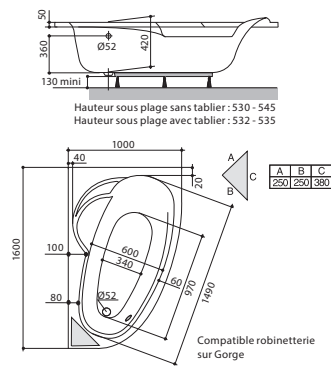

ASYMÉTRIQUE DROITE

160 X 100 CM
Garantie 10 ans

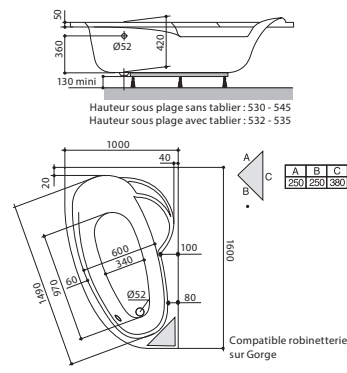

Nalia

ANGLE

135 X 135 CM
Garantie 10 ans

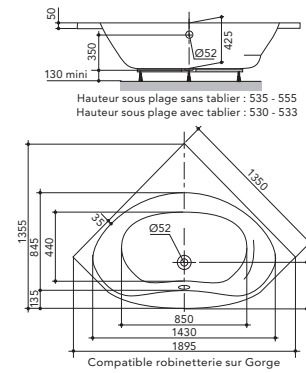

ANGLE

145 X 145 CM
Garantie 10 ans

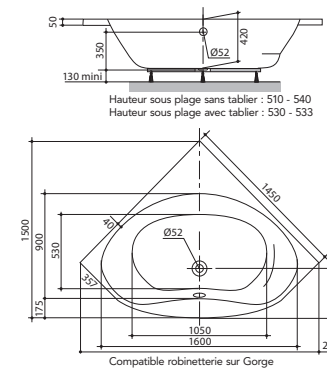

Préfixe Duo

DROITE

170 X 75 CM
Garantie 10 ans

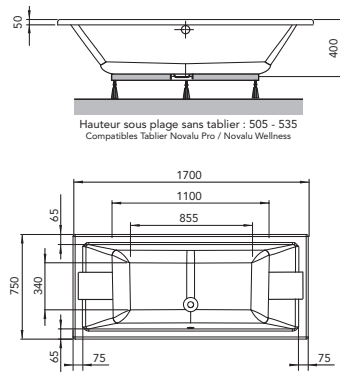

Préfixe Duo

DROITE

180 X 80 CM
Garantie 10 ans

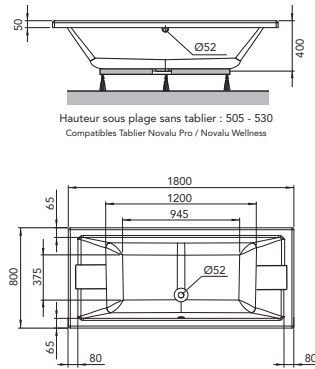

Quadra

DROITE

170 X 75 CM
Garantie 10 ans

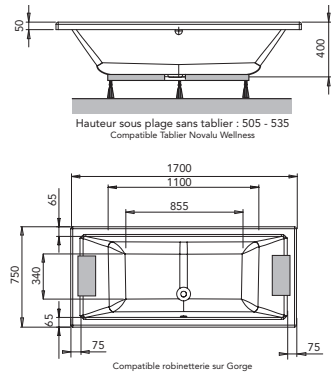

DROITE

180 X 80 CM
Garantie 10 ans

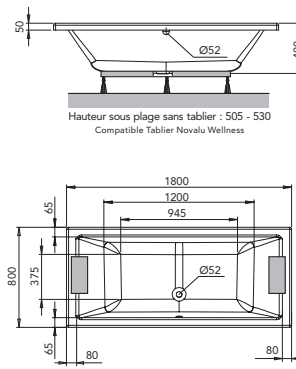

Vento

DROITE

170 X 75 CM
Garantie 12 ans

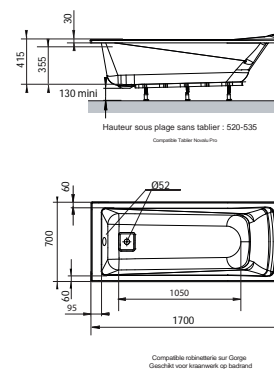

DROITE

180 X 80 CM
Garantie 12 ans

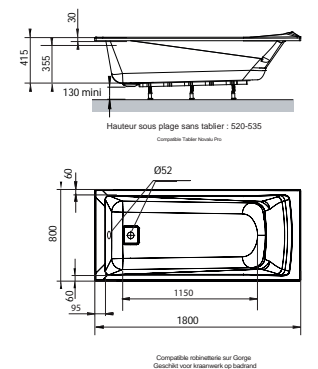

Twinside

DROITE

170 X 75 CM
Garantie 10 ans

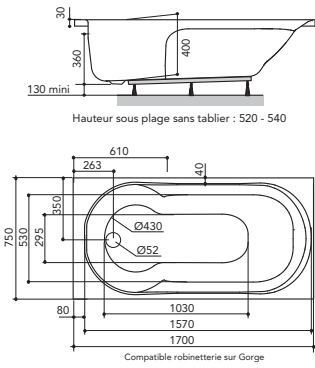

DROITE

170 X 80 CM
Garantie 10 ans

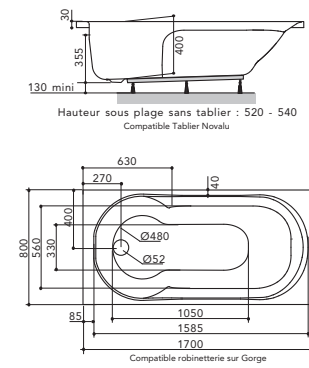

Varia

DROITE (SABOT)

105 X 70 CM
Garantie 10 ans

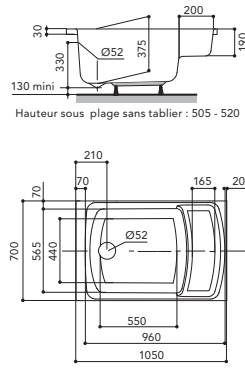

Vento Confort

DROITE

170 X 75 CM
Garantie 12 ans

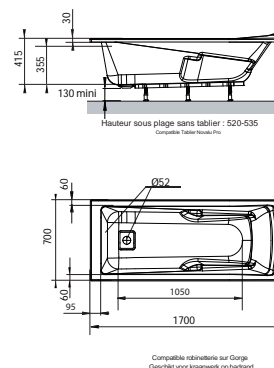

DROITE

180 X 80 CM
Garantie 12 ans

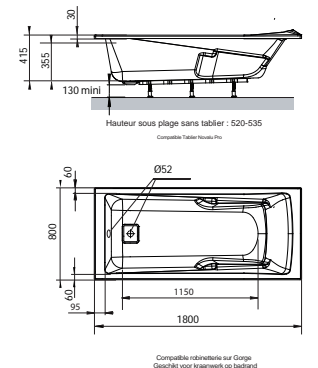

Varia

DROITE

120 X 70 CM
Garantie 10 ans

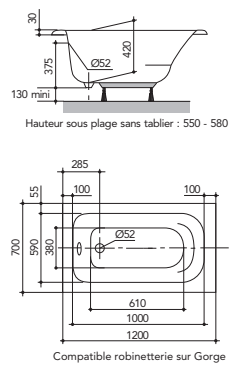

DROITE

130 X 70 CM
Garantie 10 ans

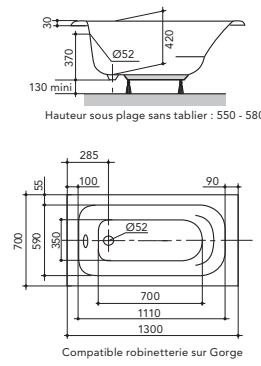

DROITE

140 X 70 CM
Garantie 10 ans

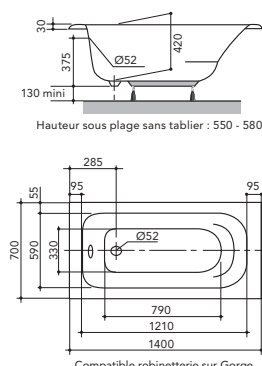

DROITE

150 X 70 CM
Garantie 10 ans

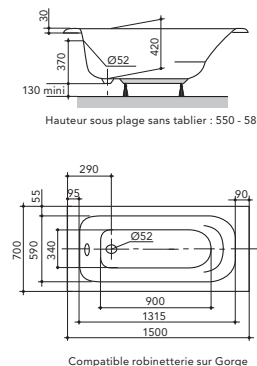

Varia

ANGLE

120 X 120 CM
Garantie 10 ans

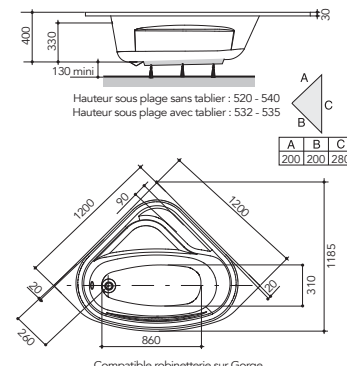

Ymea

DROITE

170 X 75 CM
Garantie 12 ans

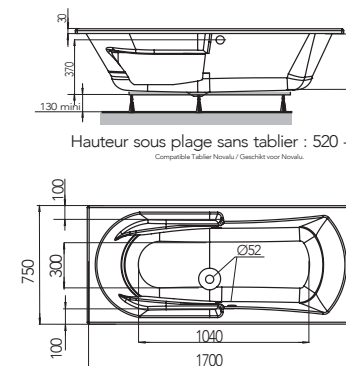

DROITE

180 X 80 CM
Garantie 12 ans

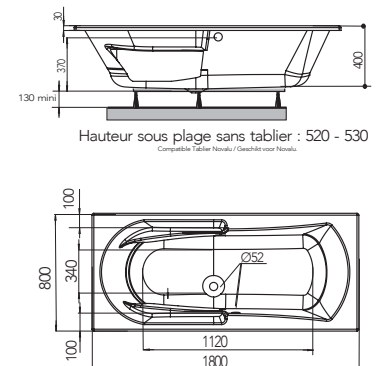

Wellness

Sommaire

202 / Wellness

206 / Programmes Wellness

208 / Équipements

210 / Spanéo

218 / Balnéo

228 / Aquapure

232 / Habillage Novalu

NOS SYSTÈMES
de massages

2 ESPRITS DU BIEN-ÊTRE

Spanéo

“L'INNOVATION, MASSAGE EN PROFONDEUR”

Fort de notre savoir-faire et de notre connaissance de l'univers du bain, nous sommes parvenus à intégrer des éléments de spa dans nos baignoires pour votre bien-être au quotidien.

DES MASSAGES INTENSES

Grâce à ses buses de spa très performantes, Spanéo offre une intensité de massage jamais rencontrée dans l'univers de la salle de bains.

UN SYSTÈME SILENCIEUX

Avec ses 500 W, le blower sélectionné pour Spanéo assure une efficacité de massage optimale tout en préservant le calme et le confort auditif des utilisateurs.

UN ENTRETIEN SANS CONTRAINTE

Pas de surveillance de l'eau et du filtre, contrairement à un spa, la baignoire est vidée après chaque utilisation. Grâce à un système unique breveté, les tuyaux sont vidangés puis asséchés par soufflage d'air, évitant ainsi le développement des moisissures et bactéries.

UN DESIGN CONTEMPORAIN ET VALORISANT

2 designs de buses au choix.



BUSES CLASSIK
Ambiance intemporelle

BUSES LUDIK
Ambiance contemporaine

SPANEO

BALBOA
water group

NOTRE PARTENAIRE, ACTEUR RECONNU POUR LA QUALITÉ DE SES ÉQUIPEMENTS SPA

Buses eau, identiques et aussi puissantes que celles des spa. Elles se retirent pour un nettoyage parfait et rapide.

Balnéo

“LA DÉTENTE ASSURÉE”

Laissez-vous tenter ! Grâce aux systèmes balnéo, retrouvez les sensations naturelles de l'eau.

DES SYSTÈMES DE MASSAGES VARIÉS

Équipées des systèmes eau et air, nos baignoires balnéo offrent des massages complets. Les vertus dynamisantes des jets d'eau stimuleront votre corps, tandis que les milliers de bulles d'air vous relaxeront en douceur.

Combinez les deux systèmes pour un massage en profondeur !

DES ÉQUIPEMENTS ADAPTÉS À VOS BESOINS

Grâce au clavier intégré, démarrez les massages et programmes et offrez-vous un vrai moment de détente.

Envie d'un bain de lumière apaisant ? Activez le système de chromothérapie et profitez des bienfaits thérapeutiques de la couleur.

DESIGN ET CONFORT

De forme droite, angle ou asymétrique, choisissez la baignoire adaptée à vos besoins.

Fonctionnelles et confortables, leur design s'intégrera facilement dans la déco de votre salle de bains.

DES INJECTEURS DISCRETS ET EFFICACES

Finition blanc/chromé élégante qui s'intègre parfaitement dans le fond de la baignoire.

Extra-plats, ils garantissent une assise très confortable. Sortie des bulles d'air sur toute la périphérie de l'injecteur.

Les bulles sont plus nombreuses et plus importantes pour un massage encore plus relaxant !





DE L'EAU, DE L'AIR

Programmez vos envies

**MASSAGE EAU**

Propulsion d'eau pour un massage tonique et stimulant sur tout le corps.

BIENFAITS DU MASSAGE EAU :

- + diminue la tension musculaire
- + améliore la circulation sanguine
- + accélère l'élimination des toxines
- + apaise et stimule le corps

**MASSAGE AIR**

Propulsion d'air diffusant des milliers de bulles qui caressent tout votre corps.

BIENFAITS DU MASSAGE AIR :

- + favorise le sommeil
- + soulage les douleurs articulaires ou rhumatismales
- + réduit la fatigue et les tensions dues au stress

**MASSAGE EAU + AIR**

Le massage eau + air conjugue les bienfaits du massage eau avec ceux du massage air.

PROGRAMMES AUTOMATIQUES

Pour que votre bain soit un véritable moment de détente et de lâcher-prise, nous avons développé des programmes de massages automatiques...

Lancez-les et laissez-vous faire... durant 10 ou 15 min, ils activeront seuls buses et injecteurs, modifieront formes et intensité, pour vous délivrer des massages de qualité. Issus de nos 25 ans d'expérience, ils utilisent au maximum toutes les capacités de votre système balnéo.

Parmi les programmes disponibles, certains vous relaxeront, d'autres vous tonifieront...

À vous de choisir, au gré de vos envies !

MASSAGES TONIFIANTS**PROGRAMME TONIC**

Rien de tel qu'un massage tonifiant pour réveiller son corps et le préparer à une journée bien remplie.

Le programme Tonic utilise les vertus dynamisantes du massage eau et joue subtilement sur les variations d'intensité. Plongez dans votre bain et vous ressentirez tour à tour l'effet des jets d'eau caressants puis fortifiants ; 10 min d'une telle alternance suffiront à vous procurer toute l'énergie dont vous aurez besoin.

Durée du massage : 10 min

PROGRAMME FITNESS +

Voici un programme conçu pour un massage en profondeur des muscles... Idéal en prévision d'une journée très active ou après une séance de sport intense.

Grâce au massage eau dynamisant et à l'effet turbo combiné, ce programme tout en puissance stimule votre corps en lui apportant de l'énergie.

Les fatigues physiques et nerveuses sont apaisées, les muscles sont décontractés et assouplis.

Durée du massage : 10 min

MASSAGES RELAXANTS**PROGRAMME RELAX**

Pour une détente absolue, prévoyez un bain très chaud (38°C) et une ambiance tamisée... Pour le reste, le programme Relax se charge de tout !

Sa spécificité : le massage air ; douceur assurée !

Ses fines bulles d'air caresseront votre corps et vous délasseront. Pour prolonger cet effet de bien-être, il utilise aussi le drainage lymphatique. Les bulles d'air remonteront le long de votre corps et favoriseront une meilleure circulation sanguine, parfaite pour éliminer la fatigue.

Durée du massage : 15 min

PROGRAMME BIEN-ÊTRE

Vous souhaitez faire de votre bain un véritable moment de calme et de remise en forme ?

Sélectionnez vite le programme Bien-être !

Il associe à merveille massages eau et massages air... Vous apprécierez la douceur des jets d'eau qui stimuleront délicatement vos muscles tandis que les milliers de fines bulles d'air effleureront votre corps pour une relaxation intense. Pour stimuler votre circulation sanguine et amplifier votre sensation de confort, le programme intègre un drainage lymphatique. À utiliser sans modération !

Durée du massage : 15 min



ÉQUIPEMENTS

ÉQUIPEMENTS DE SÉRIE

**DRAINAGE LYMPHATIQUE**

Essentiel à une bonne santé physique, le massage drainant air s'effectue des pieds vers le cœur pour stimuler les canaux du système lymphatique et favoriser la circulation sanguine.

Il agit de bas en haut, en actions successives mais à tout moment vous avez la possibilité de concentrer le massage sur une zone localisée.

Disponible sur Spanéo et Gold+

**TURBO**

L'effet turbo est intégré directement dans l'effet venturi du massage eau. Il apporte plus de puissance qu'un massage eau classique et son intensité est réglable. L'effet turbo peut être activé à la demande.



Disponible sur Spanéo et Gold+

**AROMALIS®****AROMATHÉRAPIE : NATURELLEMENT EFFICACE**

Aromalis, un système inédit de diffusion des huiles essentielles. Libérées dans l'eau chaude, elles sont à la fois inhalées et en contact direct avec la peau.

Une double action pour profiter au maximum des bienfaits des plantes sur votre corps.

Faites votre choix parmi deux composés d'huiles essentielles :

- +  HE Relax : détente et adoucissante
- +  HE Fresh : action libératrice et rafraîchissante des voies respiratoires

Disponible sur Spanéo et Gold+

**CONFORT**

Grâce aux nouveaux injecteurs plus performants, nous avons pu réduire la puissance du blower tout en gardant le même niveau de puissance côté massage air.

Cela a permis de réduire sensiblement le niveau sonore pour préserver le calme et le confort.

Disponible sur Spanéo, Gold+, Préférence et Premium

**OXYGÈNE ENRICH**

Le double effet de l'Oxygène enrichi (O³) :

- + **action cosmétique** : nettoie la peau par une meilleure dilatation des pores.
- + **action assainissante** : neutralise les odeurs et bactéries au niveau des tuyauteries.



Désinfection et séchage complets des systèmes en un temps réduit.

Disponible sur Spanéo et Gold+

**CHROMOTHÉRAPIE**

Un bain de lumière...

Grâce aux 10 spots LED, l'eau du bain se teinte doucement. Huit couleurs apaisantes ou tonifiantes, à laisser défilier ou à fixer selon les envies !

-  BLANC action énergisante
-  BLEU anti-fatigue, sérénité
-  MAGENTA régénérant
-  VIOLET inspiration, rassurant
-  ROUGE chaleur, stimule l'esprit
-  JAUNE épanouissement
-  VERT FONCÉ anti-mélancolie
-  CYAN couleur lagon, évasion

Disponible sur Spanéo, Gold+ et Préférence

ÉQUIPEMENTS EN OPTION

**MUSIC CONNEXION BLUETOOTH**

Place à la connexion Bluetooth !

Système de lecture de musique par appairage sans fil depuis un smartphone, une tablette ou un ordinateur. La baignoire se transforme en véritable haut-parleur. Grâce à l'eau, la baignoire véhicule les vibrations sonores sur le corps.

Disponible en série uniquement sur la baignoire Byzance (Spanéo) et en option sur Spanéo, Premium, Gold+ et Préférence



À PARTIR DE
4 982 €

DÉCOUVREZ SPANÉO

Les secrets Spanéo

SYSTÈMES DE MASSAGE

- + Massage eau + air
Les systèmes eau et air peuvent fonctionner simultanément ou séparément.

* Informations techniques p. 207

PROGRAMMES DE MASSAGE

- + 4 modes de massage
Tonic, Fitness +, Relax, Bien-être

* Informations techniques p. 207

ÉQUIPEMENTS DE SÉRIE

- + Drainage lymphatique air
- + Turbo
- + Aromathérapie
- + Chromothérapie
- + Oxygène enrichi
- + Clavier électronique avec écran OLED
- + Réchauffeur d'eau, maintien de la température du bain*
- + Désinfection par ozone de l'ensemble de la tuyauterie

* Informations techniques p. 209

ÉQUIPEMENTS EN OPTION

- + Music connexion Bluetooth**
 - + Repose-tête blanc ou noir
- * Informations techniques p. 209

* Sur baignoire biface Byzance uniquement.
** De série sur la baignoire Byzance (Spanéo).

BAIGNOIRE MONOPLACE

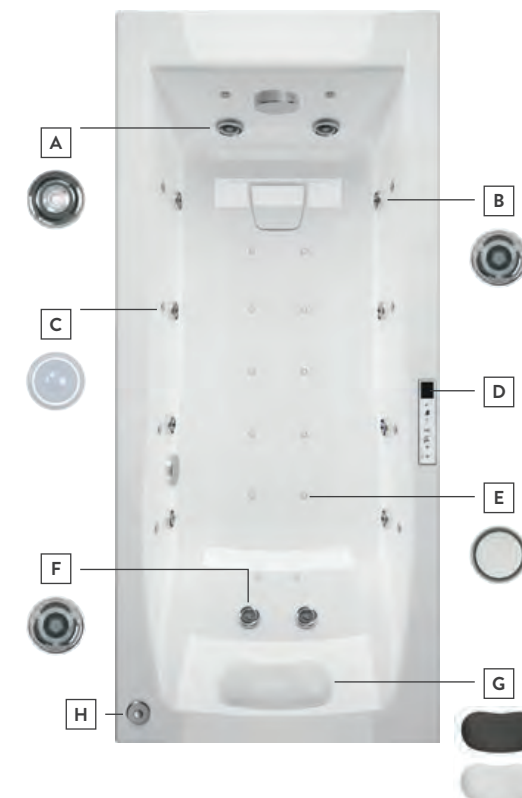

- A - 2 maxi buses plantaires orientables et réglables.
- B - 8 buses latérales orientables et réglables.
- C - 10 spots LED.
- D - Clavier intuitif avec écran OLED. Touches sensibles. Affiche la température du bain.
- E - Injecteurs : 10 fond de cuve (ou 8 si double dos sauf Ymea), 2 lombaires (ou 4 si double dos sauf Aisance et Ymea 2 injecteurs plantaires).
- F - 2 buses dorsales orientables et réglables.
- G - Repose-tête doté d'un système de fixation aimanté qui permet de l'ajuster en hauteur (en option).
- H - Aromathérapie.

BAIGNOIRE BIPLACE

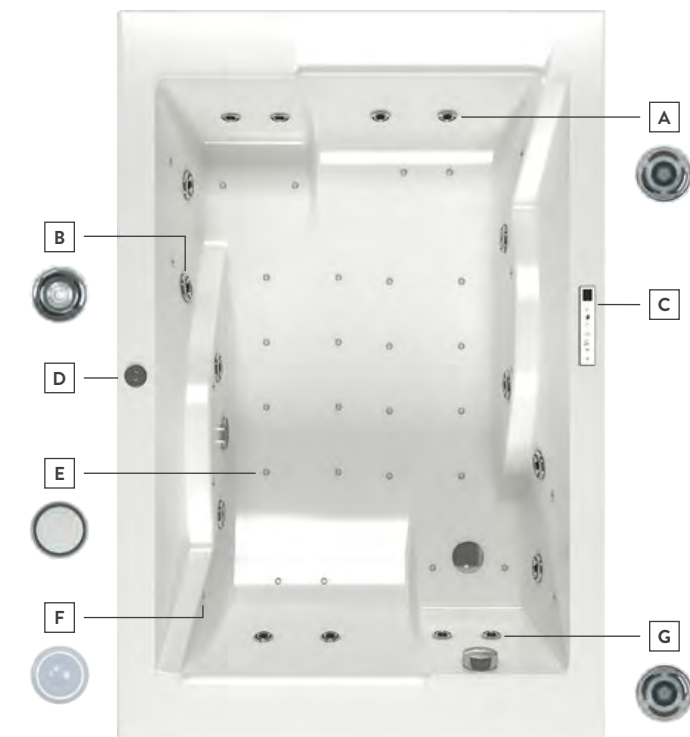

- A - 4 buses dorsales orientables et réglables.
- B - 8 maxi buses latérales orientables et réglables.
- C - Clavier intuitif avec écran OLED. Touches sensibles. Affiche la température du bain.
- D - Aromathérapie.
- E - Injecteurs : 20 fond de cuve, 4 lombaires.
- F - 10 spots LED.
- G - 4 buses plantaires orientables et réglables.

FORMES DE BAIGNOIRES ADAPTÉES

Baignoire droite
170 x 75 cm - 180 x 80 cm

Baignoire d'angle
145 x 145 cm

Baignoire asymétrique
170 x 90 cm

Baignoire biface
180 x 120 cm

CLAVIER INTUITIF AVEC ÉCRAN OLED

Il permet de choisir le système et le programme de massage, d'activer la chromothérapie et le drainage lymphatique et bien plus encore !

Sur les baignoires Aisance, Ymea et Maestro asymétriques, les claviers sont positionnés sur le bord intérieur de la cuve.



L'univers Spanéo

1
CHOISISSEZ VOTRE
BAIGNOIRE SPANÉO
page 212 - 213

2
CHOISISSEZ LE DESIGN
DE VOS BUSES SPANÉO
page 214



12 ANS GARANTIE
Garantie Puretex®

2 ANS GARANTIE
Garantie Acrylique

2 ANS GARANTIE
Garantie Système

FABRICATION FRANÇAISE
Sauf baignoire Byzance

1/
CHOISISSEZ VOTRE
BAIGNOIRE
SPANÉO

BAIGNOIRES ASYMÉTRIQUES



Maestro gauche



Maestro droite

Désignation	Dimensions	BUSES LUDIK Référence	BUSES CLASSIK Référence	INFOS TECHNIQUES Page
Maestro gauche	170 x 90 cm	222790	222791	199
Maestro droite	170 x 90 cm	222788	222789	199

BAIGNOIRES DROITES SPANÉO



Aisance

Maestro

Maestro double dos

Maje

Ymea



Désignation	Dimensions	BUSES LUDIK Référence	BUSES CLASSIK Référence	INFOS TECHNIQUES Page
Baignoire Aisance	170 x 75 cm	245026	245028	198
Baignoire Aisance	180 x 80 cm	245027	245029	198
Baignoire Maestro	170 x 75 cm	222784	222785	199
Baignoire Maestro double dos	180 x 80 cm	222786	222787	199
Baignoire Maje	170 x 75 cm	231679	231680	199
Baignoire Maje	180 x 80 cm	231681	231682	199
Baignoire Ymea	170 x 75 cm	245034	245036	201
Baignoire Ymea	180 x 80 cm	245035	245037	201

BAIGNOIRE D'ANGLE SPANÉO

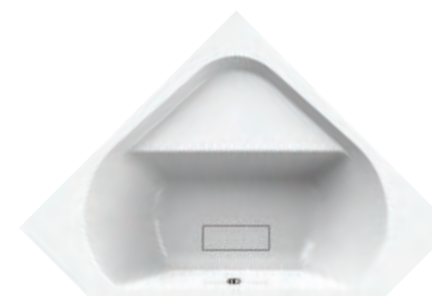

Maestro



Dimensions	BUSES LUDIK Référence	BUSES CLASSIK Référence	INFOS TECHNIQUES Page
145 x 145 cm	222792	222793	199

BAIGNOIRE BIPLACE SPANÉO



Byzance*

Dimensions	BUSES LUDIK Référence	BUSES CLASSIK Référence	INFOS TECHNIQUES Page
180 x 120 cm	222794	222795	198

* En acrylique thermoformé (grade sanitaire)

LES OPTIONS

Désignation	Référence	Désignation	Référence	Désignation	Référence
Music Bluetooth	299999	Repose-tête blanc	223219	Repose-tête noir	223220

2/

CHOISISSEZ LE DESIGN DE VOS BUSES SPANÉO



ÉQUIPEMENTS SPANÉO



● Spot LED



● Aromathérapie



● Injecteur air fond de cuve



● Injecteur air lombaire



■ Clavier Spanéo

FINITION LUDIK



● Buse latérale orientable et réglable



● Buse dorsale orientable et réglable



● Buse latérale orientable et réglable



● Buse dorsale orientable et réglable



● Maxi buse plantaire orientable et réglable



● Maxi buse plantaire orientable et réglable

FINITION CLASSIK

POSITIONNEMENT DES COMPOSANTS

COLLECTION SPANÉO

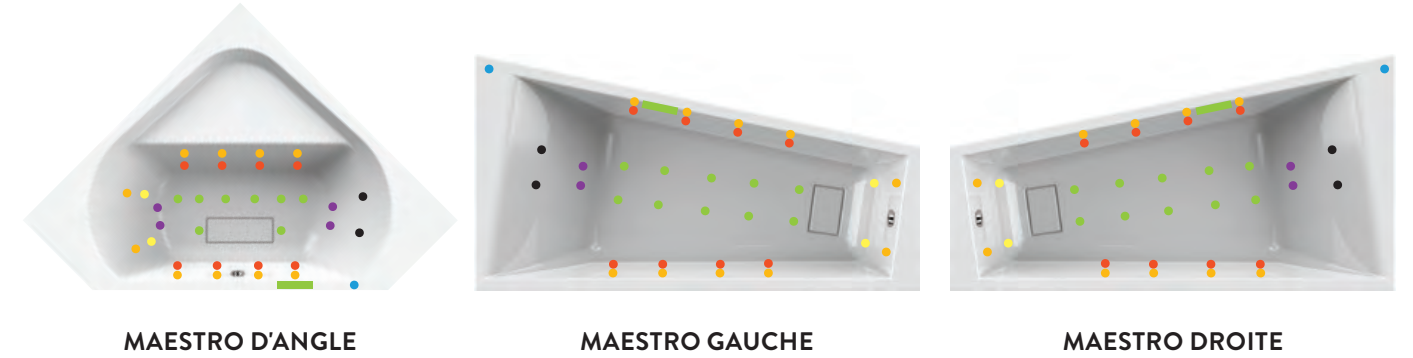
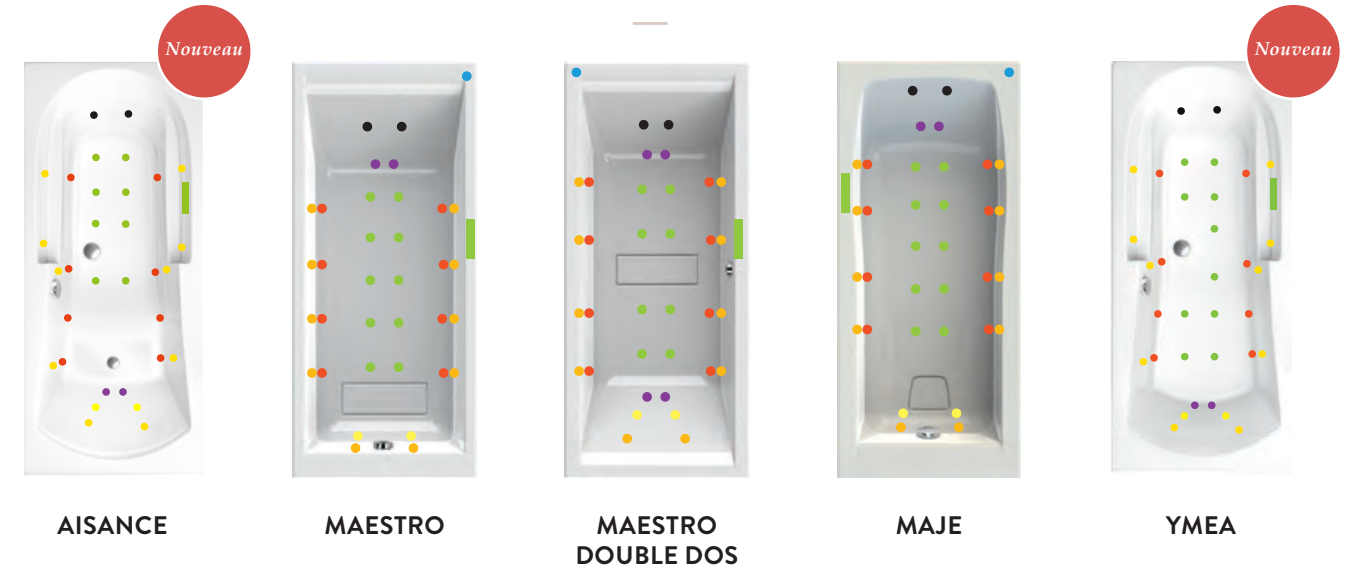

● 8 buses latérales orientables et réglables	● 2 buses dorsales orientables et réglables	● 10 injecteurs air fond de cuve (8 si double dos) *
● 10 spots LED (dont 2 plantaires)	● 2 maxi buses plantaires orientables et réglables	● 2 injecteurs air lombaires (4 si double dos)**
● Aromathérapie	■ Clavier Spanéo	* sauf Ymea ** sauf Aissance et Ymea, 2 injecteurs plantaires

COLLECTION SPANÉO BYZANCE (BIPLACE)

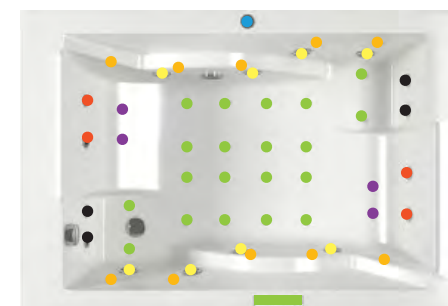

● 4 buses dorsales orientables et réglables	● 4 buses plantaires orientables et réglables	● 20 injecteurs air fond de cuve
● 10 spots LED	● 8 maxi buses latérales orientables et réglables	● 4 injecteurs air lombaires
● Aromathérapie	■ Clavier Spanéo	

CARACTÉRISTIQUES TECHNIQUES

	BAIGNOIRES AISANCE, MAESTRO, MAJE ET YMEA	BAIGNOIRE BYZANCE
TYPES DE MASSAGE		
Eau	+	+
Eau boostée	+	+
Eau boostée avec oxygène enrichi	+	+
Air	+	+
Air avec oxygène enrichi	+	+
Eau + air	+	+
Eau boostée + air	+	+
COMMANDES		
Clavier électronique	+	+
	Écran d'affichage intégré et utilisation intuitive	Écran d'affichage intégré et utilisation intuitive
MASSAGES EAU		
Puissance pompe	900 W	1350 W
Massage latéral – buses spa réglables	8	
Massage latéral – maxi buses spa réglables		8
Massage plantaire – buses spa réglables		4
Massage plantaire – maxi buses spa réglables	2	
Massage dorsal – buses spa réglables	2	4
Massage constant	+	+
	Possibilité de variation de l'intensité	Possibilité de variation de l'intensité
TURBO		
Puissance turbo	500 W	700 W
Puissance du réchauffeur d'air	300 W	300 W
Oxygène enrichi	+	+
MASSAGES AIR		
Puissance blower	500 W Puissance optimisée pour plus de confort acoustique	700 W Puissance optimisée pour plus de confort acoustique
Puissance du réchauffeur d'air	300 W	300 W
Oxygène enrichi	+	+
Massage intégral – Injecteurs avec clapet anti-retour	10 ou 8 si double dos (sauf Ymea)	20
Massage lombaire – Injecteurs avec clapet anti-retour	2 ou 4 pour les baignoires double dos (sauf Aissance et Ymea, 2 injecteurs plantaires)	4
Drainage lymphatique (intégral ou possibilité de drainage localisé)	+	+
Massage constant	+	+
	Possibilité de variation de l'intensité	Possibilité de variation de l'intensité
PROGRAMMES AUTOMATIQUES DE MASSAGE		
Programme TONIC	+	+
Programme RELAX	+	+
Programme BIEN-ÊTRE	+	+
Programme FITNESS +	+	+

	BAIGNOIRES AISANCE, MAESTRO, MAJE ET YMEA	BAIGNOIRE BYZANCE
BUSES		
Finition	Design Ludik : noir / inox Design Classik : blanc / chromé	Design Ludik : noir / inox Design Classik : blanc / chromé
Façade buses	Design Ludik : 51 mm Design Classik : 70 mm	Design Ludik : 51 mm Design Classik : 70 mm
Façades maxi buses	Design Ludik : 76 mm Design Classik : 76 mm	Design Ludik : 76 mm Design Classik : 76 mm
Réchauffeur d'eau – maintien de la t° de l'eau du bain		+
		1300 W
Repose-tête ajustable	Extra-soft, blanc / noir en option	Extra-soft, blanc / noir en option
Chromothérapie 8 couleurs – spots LED	10	10
Aromathérapie – Système Aromalis 2 senteurs	+	+
Musique – connexion Bluetooth	en option	+
SÉCURITÉ		
Conformité aux directives européennes CE (BT & CEM)	+	+
Détection niveau d'eau	+	+
Crépine anti-attraction chevelure	+	+
Mise à la terre par borne équipotentielle	+	+
Vidange automatique tuyauterie eau	+	+
Séchage automatique tuyauterie eau	+	+
Séchage automatique tuyauterie air	+	+
Désinf. par oxygène enrichi automatique sur les tuyauteries eau	+	+
Désinf. par oxygène enrichi automatique sur les tuyauteries air	+	+
Désinf. et séchage des circuits eau automatique	5 min	5 min
Désinf. et séchage des circuits air automatique	5 min	5 min
Temporisation 20 minutes	+	+
1 clapet anti-retour turbo	+	+
Boucle de sécurité air	+	+
GARANTIES		
Garantie baignoire	Puretex 12 ans	2 ans
Garantie système	2 ans	2 ans
RÉDUCTION DU BRUIT		
Pompe montée sur support anti-vibratoire	+	+
Turbine montée sur support anti-vibratoire	+	+
Chambre de réduction sonore dans la turbine	+	+
ORIGINE		
Fabrication française	+	



À PARTIR DE
1 255 €

DÉCOUVREZ BALNÉO

Trois gammes Balnéo

POUR VOUS SERVIR



LA GAMME PREMIUM

Équipées de massage eau et air, les balnéo Premium proposent deux modes de massage automatique.

SYSTÈMES DE MASSAGE

- + Massage eau + air
Les systèmes eau et air peuvent fonctionner simultanément ou séparément.

Premium

PROGRAMMES DE MASSAGE

- + 2 modes de massage
Stand ou Pulse

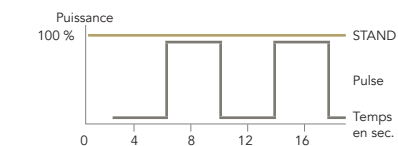

ÉQUIPEMENTS DE SÉRIE

- + Clavier électronique

CUVE (VOIR SCHÉMA PAGE 221)

- + 6 buses latérales orientables
- + 10 injecteurs fond de cuve

ÉQUIPEMENTS EN OPTION

- + Music connexion Bluetooth

FORME DE BAIGNOIRE ADAPTÉE

- + Baignoire droite
170 x 75 cm – 170 x 80 cm

À PARTIR DE
1 255 €

LA GAMME PRÉFÉRENCE

Équipées de massage eau et massage air, les balnéo Préférence vous proposent également la chromothérapie pour créer une véritable ambiance propice à la relaxation.

SYSTÈMES DE MASSAGE

- + Massage eau + air
Les systèmes eau et air peuvent fonctionner simultanément ou séparément.

Préférence

PROGRAMMES DE MASSAGE

- + 3 modes de massage :
Tonic, Relax, Bien-être

CUVE (VOIR SCHÉMA PAGE 221)

- + 6 buses latérales orientables
- + 4 microjets dorsaux
- + 12 injecteurs fond de cuve (dont 2 lombaires, plantaires sur Aisance et Ymea)

ÉQUIPEMENTS DE SÉRIE

- + Chromothérapie : 8 spots LED latéraux + 2 plantaires
- + Clavier avec touches sensibles

ÉQUIPEMENTS EN OPTION

- + Music connexion Bluetooth

FORMES DE BAIGNOIRES ADAPTÉES

- + Baignoire droite
170 x 75 cm – 180 x 80 cm
- + Baignoire d'angle
135 x 135 cm – 145 x 145 cm
- + Baignoire asymétrique
160 x 100 cm – 175 x 110 cm

À PARTIR DE
2 335 €

LA GAMME GOLD +

Équipées de massage eau et massage air, ces baignoires balnéo vous proposent deux programmes automatiques de massage tonifiants pour un réveil énergique et deux programmes automatiques zen pour une fin de journée tout en douceur.

Tous vos sens seront sollicités avec l'aromathérapie et la chromothérapie qui créeront une véritable bulle de bien-être. Un système de balnéothérapie hyper complet avec drainage lymphatique air, confort, turbo et oxygène enrichi.

SYSTÈMES DE MASSAGE

- + Massage eau + air
Les systèmes eau et air peuvent fonctionner simultanément ou séparément.

Gold +

PROGRAMMES DE MASSAGE

- + 4 modes de massage :
Tonic, Fitness +, Relax, Bien-être

CUVE (VOIR SCHÉMA PAGE 221)

- + 6 buses latérales orientables
- + 4 microjets dorsaux
- + 2 buses plantaires orientables
- + 12 injecteurs fond de cuve
- + 2 injecteurs lombaires (ou 4 si baignoires double dos*)

ÉQUIPEMENTS DE SÉRIE

- + Drainage lymphatique air
- + Turbo
- + Aromathérapie
- + Chromothérapie : 8 spots LED latéraux + 2 plantaires
- + Oxygène enrichi

- + Clavier électronique avec écran OLED
- + Désinfection par ozone de l'ensemble de la tuyauterie

ÉQUIPEMENTS EN OPTION

- + Music connexion Bluetooth

FORMES DE BAIGNOIRES ADAPTÉES

- + Baignoire droite
170 x 75 cm – 180 x 80 cm
- + Baignoire d'angle
135 x 135 cm – 145 x 145 cm
- + Baignoire asymétrique
160 x 100 cm – 175 x 110 cm

* sauf Aisance et Ymea

À PARTIR DE
3 416 €

L'univers Balnéo



DES CLAVIERS CONTEMPORAINS

Clavier intuitif avec écran OLED permettant de choisir le système et le programme de massage, d'activer la chromothérapie et le drainage lymphatique, et bien plus encore !

Disponible sur Gold+

Clavier avec touches sensibles permettant de choisir le système, le programme de massage et d'activer la chromothérapie.

Disponible sur Préférence

Premium



Préférence



Gold +



- A - 6 buses latérales orientables.
- B - Injecteurs fond de cuve :
+ Premium et Préférence : 10,
+ Gold + : 12.
- C - Injecteurs lombaires :
+ Préférence : 2*,
+ Gold + : 2 (4 si double dos**).

- D - 4 microjets dorsaux.
- E - Spots LED latéraux :
+ Préférence : 8 + 2 plantaires,
+ Gold + : 8 + 2 plantaires.
- F - 2 buses plantaires orientables.
- G - Aromathérapie.

- H - Clavier électronique.
- I - Clavier avec touches sensibles.
- J - Clavier intuitif avec écran OLED.
Touches sensibles.
Affiche la température du bain.

* plantaires sur Aisance et Ymea
** sauf Aisance et Ymea

L'univers Balnéo

1
CHOISISSEZ VOTRE
GAMME BALNÉO
page 218 – 219

2
CHOISISSEZ VOTRE
BAIGNOIRE BALNÉO
page 222 – 223



10 ANS
GARANTIE

12 ANS
GARANTIE

2 ANS
GARANTIE



Garantie Toplas®

Garantie Puretex®

Garantie Système

2/

CHOISISSEZ
VOTRE BAIGNOIRE
BALNÉO

BAIGNOIRES ASYMÉTRIQUES



Ladiva gauche



Ladiva droite

Désignation	Dimensions			INFOS TECHNIQUES
		PRÉFÉRENCE	GOLD +	
Désignation	Dimensions	Référence	Référence	Page
Baignoire Ladiva Junior droite	160 x 100 cm	222740	222762	198
Baignoire Ladiva droite	175 x 110 cm	222741	222763	198
Baignoire Ladiva Junior droite + tablier	160 x 100 cm	222742	222764	198
Baignoire Ladiva droite + tablier	175 x 110 cm	222743	222765	198
Baignoire Ladiva Junior gauche	160 x 100 cm	222744	222766	198
Baignoire Ladiva gauche	175 x 110 cm	222745	222767	198
Baignoire Ladiva Junior gauche + tablier	160 x 100 cm	222746	222768	198
Baignoire Ladiva gauche + tablier	175 x 110 cm	222747	222769	198

BAIGNOIRES DROITES



Aissance

Maje

Quadra

Twinside

Ymea

Désignation	Dimensions	PREMIUM	PRÉFÉRENCE	GOLD +	INFOS TECHNIQUES
		Référence	Référence	Référence	Page
Baignoire Aissance	170 x 75 cm		245022	245024	198
Baignoire Aissance	180 x 80 cm		245023	245025	198
Baignoire Maje	170 x 75 cm		231683	231685	199
Baignoire Maje	180 x 80 cm		231684	231686	199
Baignoire Quadra	170 x 75 cm		222752	222760	200
Baignoire Quadra	180 x 80 cm		222758	222759	200
Baignoire Twinside	170 x 80 cm	243224			200
Baignoire Twinside	170 x 80 cm	243225			200
Baignoire Ymea	170 x 75 cm		245030	245032	201
Baignoire Ymea	180 x 80 cm		245031	245033	201

BAIGNOIRE D'ANGLE



Nalia



Désignation	Dimensions	PRÉFÉRENCE	GOLD +	INFOS TECHNIQUES
		Référence	Référence	Page
Baignoire Nalia	135 x 135 cm	222749	222754	199
Baignoire Nalia	145 x 145 cm	222750	222755	199
Baignoire Nalia + tablier	135 x 135 cm	222751	222756	199
Baignoire Nalia + tablier	145 x 145 cm	222757	222753	199

LES OPTIONS

Désignation	PREMIUM	PRÉFÉRENCE	GOLD +
	Référence	Référence	Référence
Music Bluetooth	299999	299999	299999
Repose-tête blanc	223219	223219	223219
Repose-tête noir	223220	223220	223220

POSITIONNEMENT DES COMPOSANTS

COMPOSANTS PREMIUM

Premium

- Buse latérale orientable
- Injecteur air fond de cuve
- Clavier Premium

TWINSIDE

- 6 buses latérales orientables
- 10 injecteurs air fond de cuve
- Clavier Premium

COMPOSANTS PRÉFÉRENCE / GOLD +

Gold + Préférence

- Spot LED
- Aromathérapie
- Injecteur air fond de cuve
- Injecteur air lombaire
- Buse latérale orientable
- Microjets dorsaux
- Buse plantaire orientable
- Clavier Préférence
- Clavier Gold +

POSITIONNEMENT COLLECTION PRÉFÉRENCE

Préférence

LADIVA

NALIA

AISANCE **MAJE** **QUADRA** **YMEA**

● 6 buses latérales orientables	● 4 microjets dorsaux
● 10 injecteurs air fond de cuve (8 pour Aisance)	● 2 injecteurs air lombaires *
● 10 spots LED (dont 2 plantaires)	■ Clavier Préférence

* plantaires sur Aisance et Ymea

POSITIONNEMENT COLLECTION GOLD +

Gold +

AISANCE **MAJE** **QUADRA** **YMEA**

LADIVA **NALIA**

● 6 buses latérales orientables	● 4 microjets dorsaux
● 2 buses plantaires orientables	● Aromathérapie
● 10 spots LED (dont 2 plantaires)	● 2 injecteurs air lombaires (4 si double dos) **
● 12 injecteurs air fond de cuve (8 sur Moovance)	■ Clavier Gold+

** sauf Aisance et Ymea

CARACTÉRISTIQUES TECHNIQUES

	PREMIUM	PRÉFÉRENCE	GOLD +
TYPES DE MASSAGE			
Eau	+	+	+
Eau boostée			+
Eau boostée avec oxygène enrichi			+
Air	+	+	+
Air avec oxygène enrichi			+
Eau + Air	+	+	+
Eau boostée + Air			+
COMMANDES			
Clavier électronique	+	Utilisation intuitive	Écran d'affichage intégré et utilisation intuitive
MASSAGES EAU			
Puissance pompe	560 W	900 W	900 W
Massage latéral – buses orientables	6 réglables	6	6
Massage plantaire – buses orientables			2
Massage dorsal – microjets		4	4
Massage constant	+	+	Possibilité de variation de l'intensité
TURBO			
Puissance turbo			500 W
Puissance du réchauffeur d'air			300 W
Oxygène enrichi			+
MASSAGES AIR			
Puissance blower	700 W	500 W Puissance optimisée pour plus de confort acoustique	500 W Puissance optimisée pour plus de confort acoustique
Puissance du réchauffeur d'air		300 W	300 W
Oxygène enrichi			+
Massage intégral – Injecteurs avec clapet anti-retour	10	10	12
Massage lombaire – Injecteurs avec clapet anti-retour		2 (plantaire sur Aisance et Ymea)	2 ou 4 pour les baignoires double dos (sauf Aisance et Ymea)
Drainage lymphatique (intégral ou possibilité de drainage localisé)			+
Massage constant	+	Possibilité de variation de l'intensité	Possibilité de variation de l'intensité
PROGRAMMES AUTOMATIQUES DE MASSAGE			
Programme TONIC	+	+	+
Programme RELAX		+	+
Programme BIEN-ÊTRE		+	+
Programme FITNESS +			+

	PREMIUM	PRÉFÉRENCE	GOLD +
CONFORT			
Finition	Chromé	Bi couleur : blanc / chromé	Bi couleur : blanc chromé
Repose-tête ajustable	Extra-soft, blanc noir en option	Extra-soft, blanc noir en option	Extra-soft, blanc noir en option
Chromothérapie 8 couleurs – spots LED		10	10
Aromathérapie – Système Aromalis 2 senteurs			+
Musique – connexion bluetooth	En option	En option	En option
SÉCURITÉ			
Conformité aux directives européennes CE (BT & CEM)	+	+	+
Détection niveau d'eau		+	+
Crépine anti-attraction chevelure	+	+	+
Mise à la terre par borne équipotentielle	+	+	+
Séchage automatique tuyauterie eau			+
Séchage automatique tuyauterie air		+	+
Désinf. par oxygène enrichi automatique sur les tuyauteries eau			+
Désinf. par oxygène enrichi automatique sur les tuyauteries air			+
Désinf. et séchage des circuits eau automatique			5 min
Désinf. et séchage des circuits air automatique			5 min
Séchage des circuits air manuel	+		
Temporisation 20 minutes	+	+	+
1 clapet anti-retour turbo			+
Boucle de sécurité air	+	+	+
GARANTIES			
Garantie baignoire	10 ans	Toplax 10 ans Puretex 12 ans	Toplax 10 ans Puretex 12 ans
Garantie système	2 ans	2 ans	2 ans
RÉDUCTION DU BRUIT			
Pompe montée sur support anti-vibratoire		+	+
Turbine montée sur support anti-vibratoire		+	+
Chambre de réduction sonore dans la turbine	+	+	+
Pompe à monter sur support PSE	+		
Turbine à monter dans support PSE	+		
ORIGINE			
Fabrication française	+	+	+

Aquapure

Un bain de Jouissance

PLAISIR DU BAIN

Le système Aquapure allie plaisir du bain et soin de la peau tout naturellement avec les bienfaits de l'oxygène enrichi sans additif.

Le système enrichit l'eau avec des millions de fines bulles d'air. Elles ne remontent pas à la surface mais se mélangent avec l'eau pour former un délicat fluide tel un lait pour le corps.

UN NUAGE DE LAIT

Le système Aquapure est un mélange d'eau raffinée, pressurisée et d'air ambiant.

Une pompe propulse un mélange d'air et d'eau qui décompose la bulle d'air en microbulles créant un nuage blanc sous l'eau du bain. Ensemble, les microbulles forment un nuage d'oxygène dans votre bain et vous donnent une délicieuse sensation pétillante.

L'eau est ainsi composée de milliards de microbulles riches en oxygène. Individuellement, elles pénètrent doucement dans vos pores pour un nettoyage plus profond, tout en hydratant la peau.

AUX PETITS SOINS

Aquapure dilate les pores afin de nettoyer la peau en douceur tout en la libérant des particules de pollution pour un grain de peau affiné, raffermi et vivifié.

L'effet lait produit par les microbulles humidifie la peau de façon optimale. La peau reste nette et confortable sans l'assécher.

Aquapure améliore l'élasticité de la peau. Ses microbulles laissent du H₂ et O₂ et rendent la peau souple, douce et satinée. L'oxygène déclenche la production de collagène et permet à la peau de regagner de la vitalité.



A - Diffuseurs

Le système Aquapure est équipé de 2 diffuseurs afin de répartir les microbulles de façon homogène et de créer un nuage blanc.

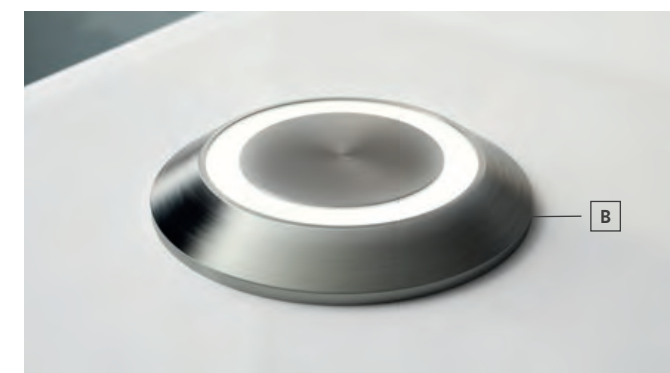

B - Commande rétro éclairée

Activation simple et rapide du système.

DÉCOUVREZ AQUAPURE

À PARTIR DE
2 271 €

Les secrets Aquapure

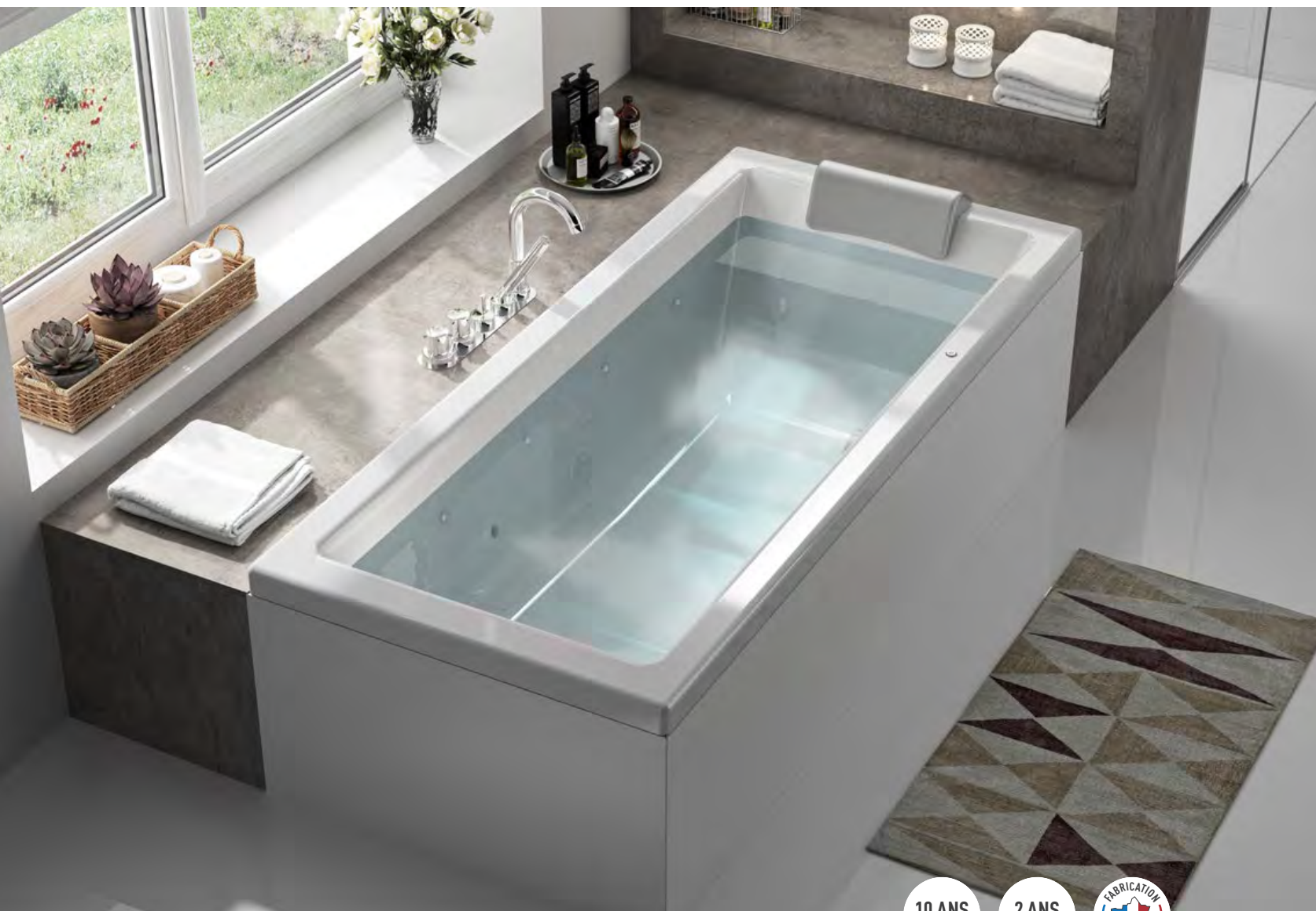
10 ANS
GARANTIE

Baignoire

2 ANS
GARANTIE

Garantie Système



CARACTÉRISTIQUES TECHNIQUES	AQUAPURE	AQUAPURE CHROMO	AQUAPURE CHROMO + MUSIQUE
TYPE DE SOIN			
Diffusion de microbulles pour nettoyer, hydrater et purifier la peau	+	+	+
COMMANDE			
Bouton électronique rétro éclairé	+	+	+
ÉQUIPEMENTS			
Diffuseurs	2	2	2
Coussin	1	1	1
Pompe	1350 W	1350 W	1350 W
Oxygène enrichi	+	+	+
Filtre intégré dans la crépine	+	+	+
CONFORT			
Chromothérapie 8 couleurs - spots LED		+	+
Musique connexion Bluetooth			+
Drainage du système en fin d'utilisation	+	+	+
SÉCURITÉ			
Crépine anti-attraction chevelure	+	+	+
GARANTIE			
Baignoire	10 ans	10 ans	10 ans
Système	2 ans	2 ans	2 ans



DÉSIGNATION	DIMENSIONS	LITRAGE	RÉFÉRENCE
Baignoire AQUAPURE	170 x 75 cm	105	241086
Baignoire AQUAPURE	180 x 80 cm	145	241089
 Baignoire Chromo AQUAPURE	170 x 75 cm	105	241087
Baignoire Chromo AQUAPURE	180 x 80 cm	145	241090
Baignoire Chromo + Musique AQUAPURE	170 x 75 cm	105	241088
Baignoire Chromo + Musique AQUAPURE	180 x 80 cm	145	241091

Informations techniques p. 198

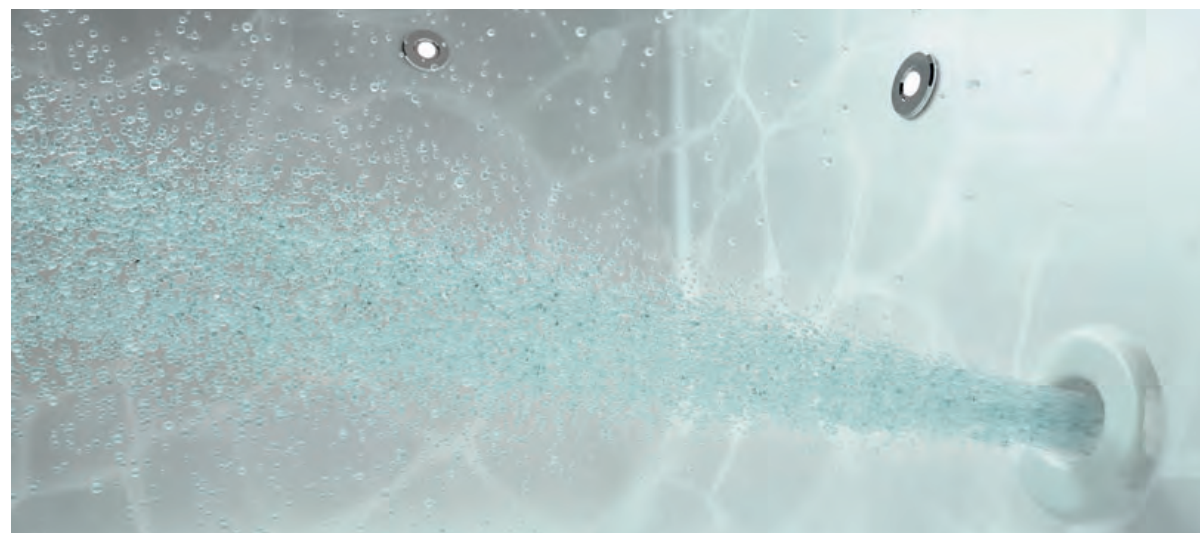

HABILLAGES DE BAIGNOIRES

Novalu Pro

Habillage pour baignoire nue
en panneau composite d'aluminium et de polyéthylène.



À PARTIR DE
259 €

SYSTÈME
BREVETÉ

RÉVERSIBLE

10 ANS
GARANTIE

FABRICATION
FRANÇAISE

Garantie Tablier

TABLIER AUTOPORTANT

+ Pas de châssis autoportant nécessaire pour la baignoire.

PANS DROITS

+ S'intégrant dans toutes les salles de bains.

DIMENSIONS

+ Habillage universel*, utilisable sur toutes les baignoires nues (d'une hauteur de 52 à 53,5 cm sous plage).

FINITION

+ Blanc brillant.

AVANTAGES MATÉRIAUX

+ Facile à transporter : léger, il facilite et sécurise la manutention.
+ Facile à poser : grâce au système Fix'iz®, système de fixation aimanté, la mise en œuvre du tablier devient simple et rapide. Montage du tablier en moins de 60 min.

2 TYPES DE POSE

VERSION 1 FACE

+ Pour baignoires 170 cm et 180 cm.



VERSION 2 FACES (livré en deux parties)

+ Pour baignoires 170 x 70, 170 x 75 et 180 x 80 cm.



* Tous les habillages Novalu Pro sont livrés avec 6 tiges filetées de 16 cm permettant de réhausser la baignoire si nécessaire pour adapter l'habillage.

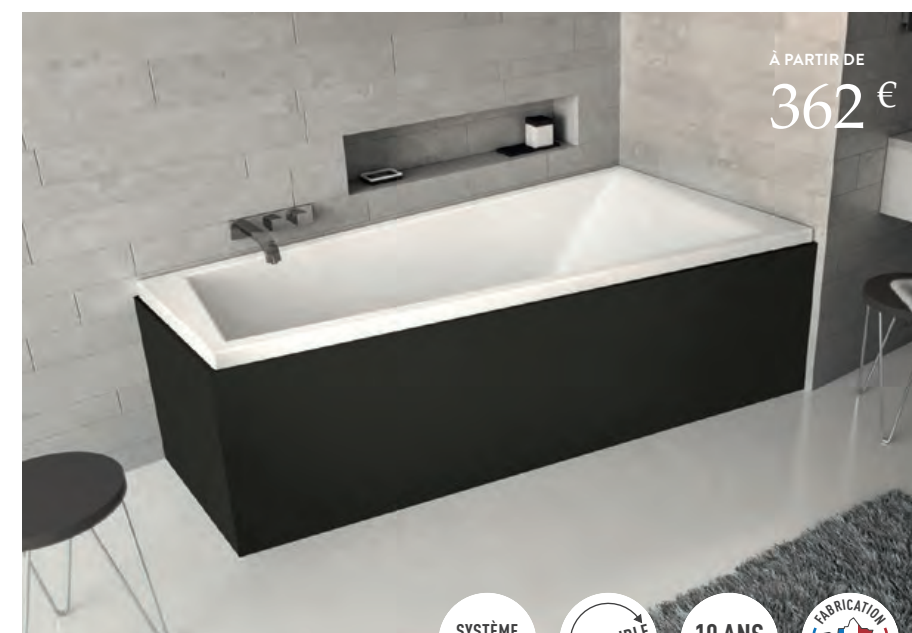

À PARTIR DE
362 €

SYSTÈME
BREVETÉ

RÉVERSIBLE

10 ANS
GARANTIE

FABRICATION
FRANÇAISE

Garantie Tablier

Novalu Wellness

Habillage pour baignoires nues,
Balnéo, Spanéo et Aquapure
en panneau composite d'aluminium
et de polyéthylène.

TABLIER AUTOPORTANT

+ Pas de châssis autoportant nécessaire pour la baignoire.

PANS DROITS

+ S'intégrant dans toutes les salles de bains.

DIMENSIONS

+ Habillage universel*, utilisable sur toutes les baignoires nues, balnéo, Spanéo et Aquapure (d'une hauteur de 56 à 57,5 cm sous plage ou 57 à 57,5 cm pour la baignoire Byzance uniquement) sous réserve des cotes d'encombrement des composants.

FINITIONS**

+ Blanc brillant.
+ Noir éclatant.

AVANTAGES MATÉRIAUX

+ Facile à transporter : léger, il facilite et sécurise la manutention.
+ Facile à monter : livré d'un seul tenant (sauf en version 3 faces : 3 parties, version 4 faces : 4 parties). Il suffit de le déplier : il est prêt à poser !
+ Facile à poser : grâce au système Fix'iz®, système de fixation aimanté, la mise en œuvre du tablier devient simple et rapide. Montage du tablier en moins de 60 min.

* Tous les habillages Novalu Pro sont livrés avec 6 tiges filetées de 16 cm permettant de réhausser la baignoire si nécessaire pour adapter l'habillage.

** Habillage baignoire Byzance disponible en blanc uniquement.

*** Version 3 faces disponible sur baignoires Byzance et Maestro uniquement, version 4 faces disponible sur baignoire Byzance uniquement.

4 TYPES DE POSE***

VERSION 1 FACE

+ Pour baignoires 170 cm et 180 cm.

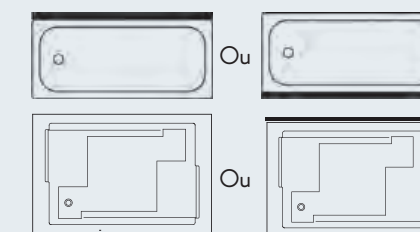

VERSION 2 FACES

+ Pour baignoires droites 170 x 70, 170 x 75, 180 x 80 et 180 x 120 cm.

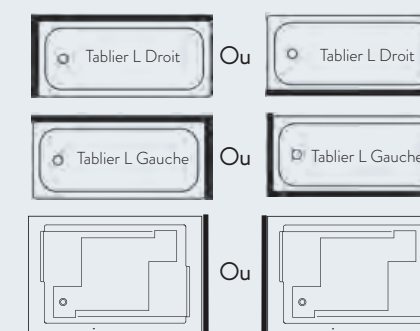

+ Pour baignoires asymétriques
Maestro (uniquement) 170 x 90 / 55 cm.

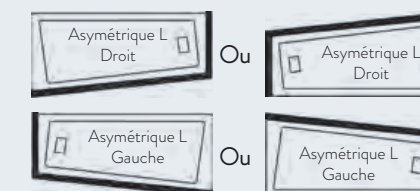

VERSION 3 FACES

Pour baignoire Byzance 180 x 120 cm.

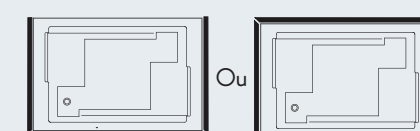

+ Pour baignoire Maestro d'angle
145 x 145 cm.

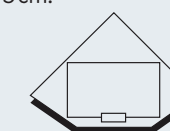

VERSION 4 FACES

Pour baignoire Byzance 180 x 120 cm.

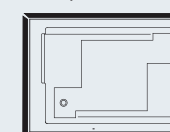

Douches



Sommaire

236 / Receveurs de douche

240 / Parois de douche fixes

242 / Colonnes de douche

244 / Cahier technique

Topaze

“BEAUTÉ MINÉRALE, DOUCEUR DU TOUCHER”

Ses formes épurées et son toucher agréable éveillent une sensation de confort, sublimée par le rendu naturel de son effet pierre.



À PARTIR DE
279 €

POLYBÉTON 5 ANS GARANTIE

RECEVEUR TOPAZE

- + Receveur extra-plat en polybéton, matériau durable et résistant.
- + Texture effet pierre ultra-réaliste, pour un style naturel et un toucher agréable. Adhérence optimale pour plus de sécurité, grâce à sa surface en relief antidérapante (Classe 2 – PN18).
- + Cache-bonde assorti, discret et esthétique, pour un style minimaliste.
- + 3 coloris au choix : blanc quartz, gris silex ou noir basalte.
- + 8 dimensions au choix, format carré ou rectangulaire.

	Blanc Quartz	Gris Silex	Noir Basalte
Carré 80 x 80 x 2,7 cm	Réf. 824752	Réf. 824753	Réf. 824754
Carré 90 x 90 x 2,7 cm	Réf. 824755	Réf. 824756	Réf. 824757
Rectangle 100 x 80 x 2,9 cm	Réf. 824758	Réf. 824759	Réf. 824760
Rectangle 120 x 80 x 2,9 cm	Réf. 824761	Réf. 824762	Réf. 824763
Rectangle 140 x 80 x 3,5 cm	Réf. 824764	Réf. 824765	Réf. 824766
Rectangle 120 x 90 x 2,9 cm	Réf. 824767	Réf. 824768	Réf. 824769
Rectangle 140 x 90 x 3,5 cm	Réf. 824770	Réf. 824771	Réf. 824772
Rectangle 160 x 80 x 3,5 cm	Réf. 825369	Réf. 825367	Réf. 825368

Nouveau

* Informations techniques p. 245

3 TYPES DE POSE* (à poser conformément au DTU**)

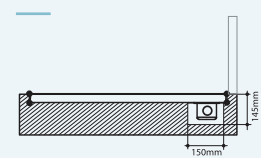

À ENCASTRER

- Esthétique parfaite
- + Receveur et vidage à encastrer

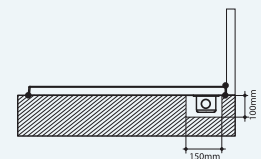

À POSER

- + Receveur à poser
- + Vidage à encastrer

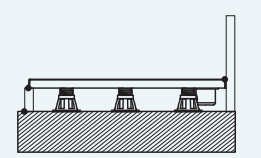

À SURÉLEVER

- Idéal pour la rénovation
- + Receveur à surélever
- + Vidage hors sol
- + Habillage personnalisé à prévoir

* Pieds, vidage et bonde non fournis. Vidage rapide conseillé.
** Document Technique Unifié.

Volco

“CHARME BRUT, ALLURE CONTEMPORAINE”

Force volcanique de la texture et formes délicates du design. La finition mate et la surface en relief conservent un toucher velouté.



À PARTIR DE
196 €

ACRYLIQUE 5 ANS GARANTIE



RECEVEUR VOLCO

- + Receveur extra-plat en acrylique, renfort ABS, matériau durable et résistant.
- + Texture en relief effet pierre, subtile au toucher agréable.
- + Adhérence optimale grâce à sa surface en relief.
- + 3 coloris au choix : blanc, gris anthracite ou noir.
- + 6 dimensions au choix, format carré ou rectangulaire.

	Blanc	Noir	Gris anthracite
Carré 80 x 80 x 3 cm	Réf. 243226	Réf. 243227	Réf. 243228
Carré 90 x 90 x 3 cm	Réf. 243229	Réf. 243230	Réf. 243231
Rectangle Vidage angle droit 100 x 80 x 3 cm	Réf. 243232	Réf. 243234	Réf. 243233
Rectangle Vidage angle gauche 120 x 80 x 3 cm	Réf. 243235	Réf. 243236	Réf. 243237
Rectangle Vidage angle gauche 120 x 90 x 4 cm	Réf. 243238	Réf. 243241	Réf. 243239
Rectangle Vidage angle gauche 140 x 90 x 4 cm	Réf. 243240	Réf. 243243	Réf. 243242

* Informations techniques p. 246

3 TYPES DE POSE* (à poser conformément au DTU**)

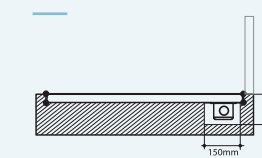

À ENCASTRER

- Esthétique parfaite
- + Receveur et vidage à encastrer

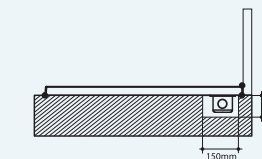

À POSER

- + Receveur à poser
- + Vidage à encastrer

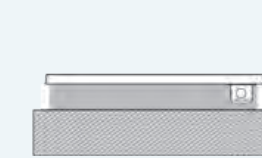

À SURÉLEVER***

- Idéal pour la rénovation
- + Receveur à surélever
- + Vidage hors sol
- + Habillage personnalisé à prévoir

* Pieds, vidage et bonde non fournis. Vidage rapide conseillé.
** Document Technique Unifié.
*** Préconisation pour installation surélevée : blocs de béton cellulaire plutôt que des pieds pour une excellente stabilité.

Serio

“LIGNES SOBRES, À L'ITALIENNE”

Serio séduit les amateurs de douche à l'italienne ! Grâce à son cache bonde en inox brossé, il se glisse partout où lignes sobres et design actuel sont de mise.



RECEVEUR SERIO

- + Receveur en Puretex®. Cache bonde en inox brossé : un matériau de qualité qui résiste à l'eau et ne rouille pas.
- + Excellente stabilité : les plots intégrés directement à l'arrière du receveur renforcent le maintien au sol ; les utilisateurs se sentent en sécurité.
- + Facile à transporter : son poids permet de le transporter par une seule personne.
- + Facile à installer : 3 types de pose.

Carré 90 x 90 x 4,5 cm	Réf. 218341
1/4 de rond 90 x 90 x 4,5 cm	Réf. 218375
Rectangle 100 x 80 x 4,5 cm	Réf. 218332
Rectangle 120 x 80 x 4,5 cm	Réf. 218334
Rectangle 120 x 90 x 4,5 cm	Réf. 218339
Rectangle 140 x 80 x 4,5 cm	Réf. 218335
Rectangle 140 x 90 x 4,5 cm	Réf. 218340

* Informations techniques p. 246

3 TYPES DE POSE* (à poser conformément au DTU**)

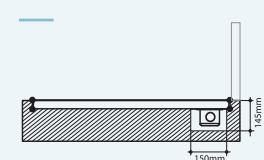

À ENCASTRER

- Esthétique parfaite
- + Receveur et vidage à encastrer

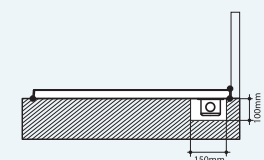

À POSER

- + Receveur à poser
- + Vidage à encastrer

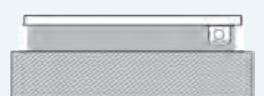

À SURÉLEVER***

- Idéal pour la rénovation
- + Receveur à surélever
- + Vidage hors sol
- + Habillage personnalisé à prévoir

* Vidage et bonde non fournis. Vidage rapide conseillé.
 ** Document Technique Unifié.
 *** Préconisation pour installation surélevée : blocs de béton cellulaire plutôt que des pieds pour une excellente stabilité.

Préfixe

“RADICALEMENT ÉPURÉ, STYLE CONTEMPORAIN”

Ces receveurs de douche en matériau de synthèse assurent un excellent compromis entre solidité et poids, mais aussi entre aisance et encombrement mesuré.



RECEVEUR PRÉFIXE

- + Receveur en polybéton.
- + Design contemporain : extra-plat, seulement 4 cm, il permet de créer dans votre salle de bains un espace d'inspiration walk-in. Esthétique parfaite : lisse et brillant. Confort : pas de sensation de froid à l'utilisation. Robuste : résistance aux chocs. Entretien : nettoyage facile grâce à sa surface lisse.

Carré 80 x 80 x 4 cm	Réf. 814053
Carré 90 x 90 x 4 cm	Réf. 814054
Carré 100 x 100 x 4 cm	Réf. 820890
1/4 de rond 90 x 90 x 4 cm	Réf. 814055
Rectangle 100 x 80 x 4 cm - Bonde centrée	Réf. 814050
Rectangle 120 x 80 x 4 cm - Bonde centrée	Réf. 814051
Rectangle 120 x 90 x 4 cm - Bonde centrée	Réf. 820889
Rectangle 140 x 80 x 4 cm - Bonde centrée	Réf. 814052
Rectangle 140 x 90 x 4 cm - Bonde centrée	Réf. 820887
Rectangle 160 x 90 x 4 cm - Bonde centrée	Réf. 820886
Rectangle 120 x 90 x 4 cm - Bonde en-tête	Réf. 820888
Rectangle 140 x 80 x 4 cm - Bonde en-tête	Réf. 825357
Rectangle 140 x 90 x 4 cm - Bonde en-tête	Réf. 825358
Rectangle 160 x 90 x 4 cm - Bonde en-tête	Réf. 825359
Rectangle 180 x 90 x 4 cm - Bonde en-tête	Réf. 825360

* Informations techniques p. 247

Nouveau

Nouveau

Nouveau

Nouveau

Nouveau

3 TYPES DE POSE* (à poser conformément au DTU**)

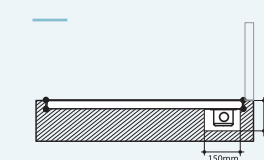

À ENCASTRER

- Esthétique parfaite
- + Receveur et vidage à encastrer

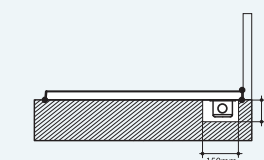

À POSER

- + Receveur à poser
- + Vidage à encastrer

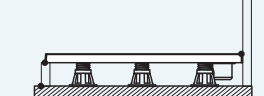

À SURÉLEVER

- Idéal pour la rénovation
- + Receveur à surélever
- + Vidage hors sol
- + Habillage personnalisé à prévoir

* Pieds, vidage et bonde non fournis. Vidage rapide conseillé.
 Nombre de pieds minimum conseillé : 5 (7 à partir du 140 x 90 cm).
 ** Document Technique Unifié.

Lago

“CONTEMPORAINE,
EN TOUTE TRANSPARENCE”

Avec Lago, offrez-vous un espace de douche ouvert pour plus de confort !

PAROI DE DOUCHE LAGO

- Robuste : verre de sécurité transparent 8 mm.
- Paroi réversible. Hauteur 1,95 m.
- Facile d'entretien : traitement anticalcaire 1 face.
- Barre de renfort chromé extensible de 75 à 100 cm.
- Barre de renfort noir de 120 cm découppable.
- Profilés en aluminium chromé (C) ou noir mat (NM) **Nouveau**

Paroi 90 x 195 cm – C : Réf. 821130 – NM : Réf. 825556
Paroi 100 x 195 cm – C : Réf. 821131 – NM : Réf. 825557
Paroi 120 x 195 cm – C : Réf. 816983 – NM : Réf. 825558
Paroi 140 x 195 cm – C : Réf. 816982 – NM : Réf. 825559

* Informations techniques p. 248



2 ANS
GARANTIE

ANTI
CALCAIRE

Loft game

“STYLE ATELIER”

La cloison verrière donne un caractère urbain et vintage à votre pièce d'eau.

PAROI DE DOUCHE LOFT GAME

- Style industriel, verre de sécurité transparent 8 mm avec sérigraphies carreaux.
- Profilé droit et minimaliste en aluminium laqué.
- Facile d'entretien : traitement anticalcaire.
- Disponible en sérigraphie blanc (B) ou noir (N).

VERSION PAROI FIXE + BRAS DE RENFORT EXTENSIBLE DE 70 À 110 CM.

Paroi 120 x 200 cm – B : Réf. 824162 – N : Réf. 824161
Paroi 160 x 200 cm – B : Réf. 825584 – N : Réf. 825585
Paroi 180 x 200 cm – B : Réf. 825586 – N : Réf. 825587

VERSION D'ANGLE + FERMETURE MAGNÉTIQUE

Paroi 117 – 119 x 87 – 89 x 200 cm – B : Réf. 243082 – N : Réf. 243081

* Informations techniques p. 248

À PARTIR DE
404 €



2 ANS
GARANTIE

ANTI
CALCAIRE

Kobana

“SIMPLEMENT PRATIQUE”

Robustesse, facilité d'entretien, simplicité et modernité des lignes : Kobana mise sur l'efficacité !

PAROI DE DOUCHE KOBANA

- Robuste : verre de sécurité transparent 6 mm avec retour pivotant de 30 cm afin d'éviter les éclaboussures.
- Paroi réversible. Profilé en aluminium chromé.
- Facile d'entretien : traitement anticalcaire 1 face.
- Barre de renfort, en inox chromé, extensible de 66 à 100 cm.

Paroi 90 x 195 cm – Réf. 821133
Paroi 100 x 195 cm – Réf. 821134
Paroi 120 x 195 cm – Réf. 821135

* Informations techniques p. 248



2 ANS
GARANTIE

ANTI
CALCAIRE

À PARTIR DE
212 €



2 ANS
GARANTIE

ANTI
CALCAIRE

Spot

“LÉGÈRETÉ MINIMALISTE”

Une paroi au raffinement subtile, qui se fait oublier pour révéler une sobriété à l'état pur.

PAROI DE DOUCHE SPOT

- Robuste : verre de sécurité de 6 mm.
- Paroi réversible. Profilé en aluminium chromé.
- Facile d'entretien : traitement anticalcaire 1 face.
- Barre de renfort, en inox chromé, extensible de 66 à 100 cm.

Paroi 80 x 195 cm – Réf. 821136
Paroi 90 x 195 cm – Réf. 821137
Paroi 100 x 195 cm – Réf. 821138
Paroi 120 x 195 cm – Réf. 821139

* Informations techniques p. 248

À PARTIR DE
282 €

Vision

"EFFET PLUIE NATUREL"

Nouveau

Avec une touche industrielle et un design carré, la douche Vision apporte du caractère.



- + Pommeau de tête carrée 20 x 20 cm en ABS chromé, 1 jet réglable
- + Colonne de douche en acier inoxydable, réglable entre 95 et 120 cm
- + Douchette carrée 1 jet
- + Robinet carré en laiton avec inverseur pour sélectionner le jet
- + Flexible de 1,50m en acier inoxydable
- + Installation en façade uniquement.

49 x 127,5 x 21 cm
Chromé Brillant : Réf. 825423
Noir mat : Réf. 825424

2 ANS
GARANTIE

* Informations techniques p. 249

103,03 €

Yukon

"PLUIE DE BONNE HUMEUR"

Les courbes sphériques de Yukon évoquent la détente et le plaisir d'une pluie enveloppante.



- + Pommeau de tête rond, diamètre 20 cm, en ABS chromé, 1 jet de pluie orientable
- + Douchette 3 jets, en ABS chromé, avec support ajustable en hauteur
- + Anticalcaire
- + Barre de douche, en tube inox chromé brillant, avec inverseur intégré
- + Flexibles en inox 1,50 m et 0,75 m fournis
- + Installation en façade uniquement et ajustable en hauteur.

20 x 105 x 40 cm
Chromé Brillant
Réf. 816686

2 ANS
GARANTIE

* Informations techniques p. 249

308,06 €

Loft Game

"ESPRIT INDUSTRIEL"

La simplicité de son design et son inox mat ornent votre salle de bain d'un noir résolument tendance.



- + Pommeau de tête, diamètre 23,8 cm, en ABS noir, 1 jet de pluie
- + Douchette 1 jet en ABS noir mat
- + Anticalcaire
- + Colonne de douche, en inox noir, ajustable en hauteur entre 82 et 112 cm
- + Robinet thermostatique avec déviateur pour jet à main
- + Jet de pluie
- + Flexible en PVC noir 1,50 m
- + Installation en façade uniquement.

27,5 x 112 x 51 cm
Noir Laqué mat
Réf. 824445

2 ANS
GARANTIE

* Informations techniques p. 249

225,64 €

Rondi

"ÉLOGE DE LA RONDEUR"

La rigueur de la barre de douche contraste avec une silhouette généreuse, à l'allure rassurante.



- + Pommeau de tête, diamètre 23,8 cm, en ABS chromé, 1 jet de pluie
- + Douchette 1 jet, en ABS chromé
- + Anticalcaire
- + Barre de douche, en inox chromé brillant, ajustable en hauteur entre 82 et 112 cm
- + Robinet thermostatique avec déviateur pour jet à main
- + Jet de pluie
- + Flexible en inox chromé 1,50 m
- + Installation en façade uniquement.

28,2 x 112 x 55 cm
Chromé Brillant
Réf. 824443

2 ANS
GARANTIE

* Informations techniques p. 249

118,49 €

Jubba

"FRAÎCHEUR ENVELOPPANTE"

Jubba affiche ses courbes avec joie, pour un réveil tonique ou un pur moment de bien-être.



- + Pommeau de tête orientable, diamètre 20 cm, en ABS chromé, 1 de jet pluie
- + Douchette 1 jet, en ABS chromé, avec support ajustable en hauteur
- + Anticalcaire
- + Barre de douche, en inox chromé brillant, extensible
- + Porte-savon en ABS chromé réglable en hauteur
- + Flexibles en inox chromé 1,50 m et 0,75 m fournis
- + 2 points de fixations ajustables
- + Installation en façade uniquement.

20 x 105 x 40 cm
Chromé Brillant
Réf. 816688

2 ANS
GARANTIE

* Informations techniques p. 249

256,54 €

K'ro

"BIEN-ÊTRE AU CARRÉ"

Des lignes géométriques pour l'esthétique, une tête carrée pour un effet pluie stimulant.

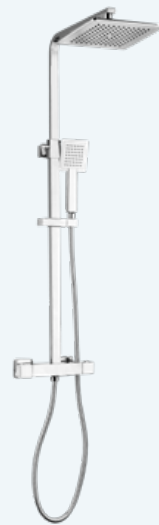

- + Pommeau de tête carré, 22,5 x 22,5 cm en ABS chromé, 1 jet orientable
- + Colonne de douche, en inox chromé, réglable entre 82 et 112 cm
- + Douchette carré 1 jet
- + Anticalcaire
- + Robinet thermostatique carré avec déviateur pour choisir le jet
- + Flexible de 1,50 m en acier inox chromé fourni
- + Double agrafage
- + Installation en façade uniquement.

26,2 x 112 x 51,5 cm
Chromé Brillant
Réf. 824444

2 ANS
GARANTIE

* Informations techniques p. 249



Sanaga

"DÉTENTE XXL"

Une large pomme de douche pour davantage de confort et un formidable enveloppement d'eau.



- + Pommeau de tête carré extra large, 30 x 30 cm en ABS chromé, 1 jet de pluie orientable
- + Douchette 1 jet, en ABS chromé, avec support ajustable en hauteur
- + Anticalcaire
- + Colonne extensible en inox chromé brillant
- + Robinet thermostatique avec inverseur 3 fonctions (stop, pommeau, douchette)
- + Clapet anti-retour intégré
- + Protection anti-brûlure 38°C
- + Flexibles en inox chromé anti-torsion et double agrafage 1,50 m et 0,75 m fournis
- + Installation en façade uniquement.

30 x 100 x 55 cm
Chromé Brillant
Réf. 816692

2 ANS
GARANTIE

* Informations techniques p. 249

466,73 €

CAHIER TECHNIQUE
douches



RECEVEURS DE DOUCHE

Topaze

CARRÉ 80 X 80 CM

Garantie 5 ans

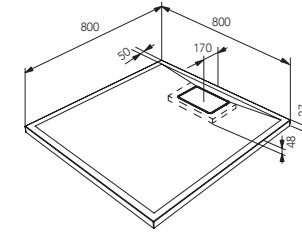

CARRÉ 90 X 90 CM

Garantie 5 ans

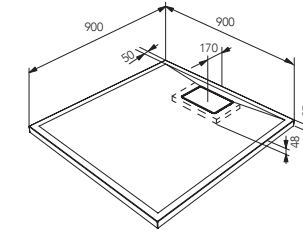

RECTANGLE 100 X 80 CM

Garantie 5 ans

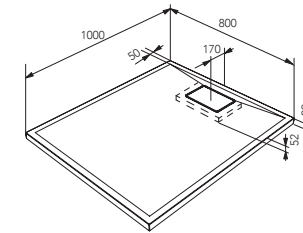

RECTANGLE 120 X 80 CM

Garantie 5 ans

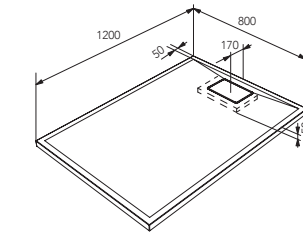

RECTANGLE 120 X 90 CM

Garantie 5 ans

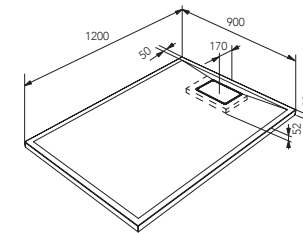

RECTANGLE 140 X 80 CM

Garantie 5 ans

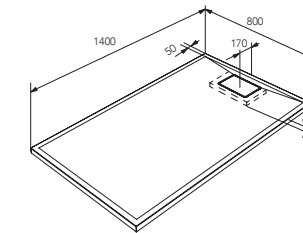

RECTANGLE 140 X 90 CM

Garantie 5 ans

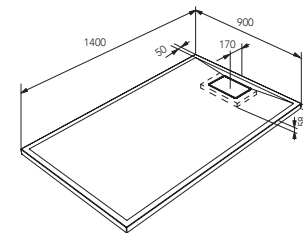

RECTANGLE 160 X 80 CM

Garantie 5 ans

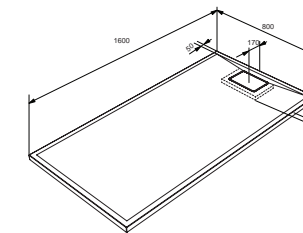

Volco

CARRÉ 80 X 80 CM
Garantie 5 ans

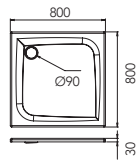

CARRÉ 90 X 90 CM
Garantie 5 ans

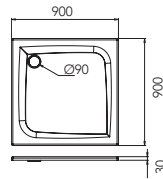

RECTANGLE 100 X 80 CM
Garantie 5 ans

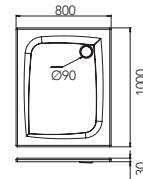

RECTANGLE 120 X 80 CM
Garantie 5 ans

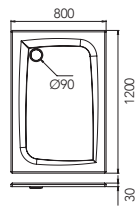

RECTANGLE 120 X 90 CM
Garantie 5 ans

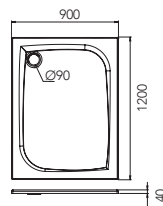

RECTANGLE 140 X 90 CM
Garantie 5 ans

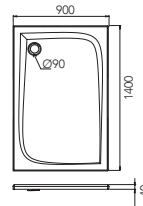

CARRÉ 90 X 90 CM
Garantie 12 ans

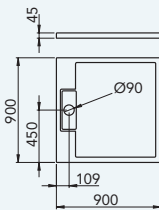

Serio

1/4 DE ROND 90 X 90 CM
Garantie 12 ans

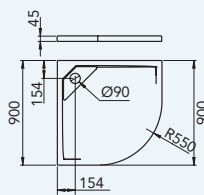

RECTANGLE 100 X 80 CM
Garantie 12 ans

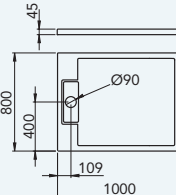

RECTANGLE 120 X 80 CM
Garantie 12 ans

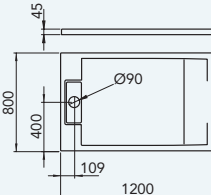

RECTANGLE 120 X 90 CM
Garantie 12 ans

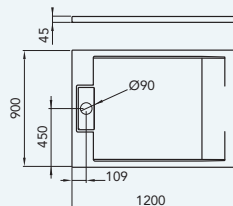

RECTANGLE 140 X 80 CM
Garantie 12 ans

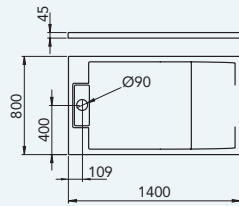

RECTANGLE 140 X 90 CM
Garantie 12 ans

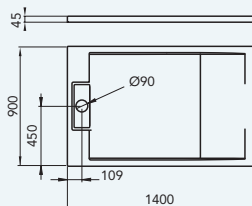

Préfixe

CARRÉ 80 X 80 CM
Garantie 5 ans

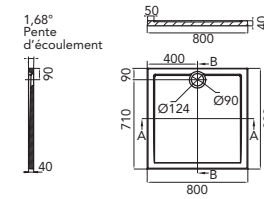

CARRÉ 90 X 90 CM
Garantie 5 ans

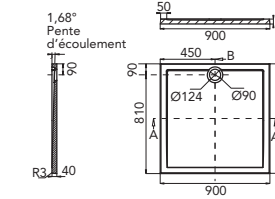

CARRÉ 100 X 100 CM
Garantie 5 ans

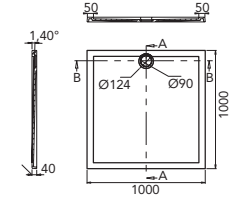

RECTANGLE 100 X 80 CM
BONDE CENTRÉE
Garantie 5 ans

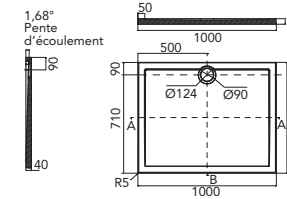

RECTANGLE 120 X 80 CM
BONDE CENTRÉE
Garantie 5 ans

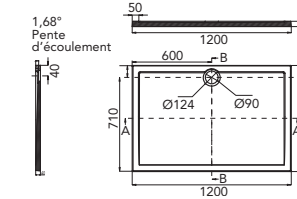

RECTANGLE 120 X 90 CM
BONDE CENTRÉE
Garantie 5 ans

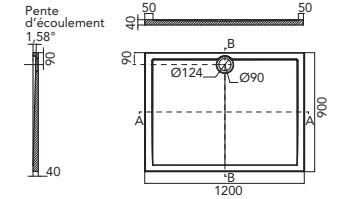

RECTANGLE 140 X 80 CM
BONDE CENTRÉE
Garantie 5 ans

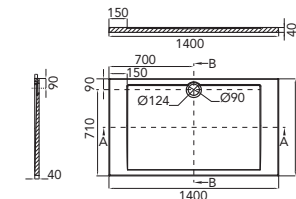

RECTANGLE 140 X 90 CM
BONDE CENTRÉE
Garantie 5 ans

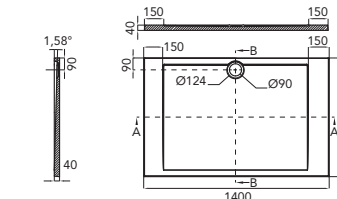

RECTANGLE 160 X 90 CM
BONDE CENTRÉE
Garantie 5 ans

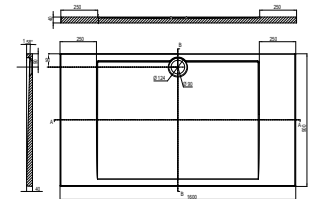

RECTANGLE 120 X 90 CM
BONDE EN-TÊTE
Garantie 5 ans

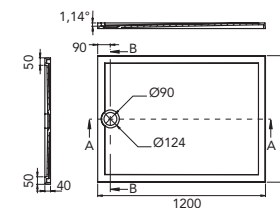

RECTANGLE 140 X 80 CM
BONDE EN-TÊTE
Garantie 5 ans

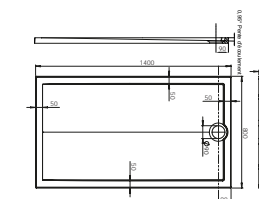

RECTANGLE 140 X 90 CM
BONDE EN-TÊTE
Garantie 5 ans

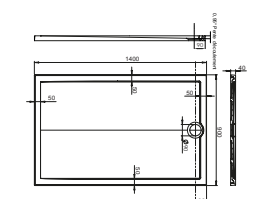

RECTANGLE 160 X 90 CM
BONDE EN-TÊTE
Garantie 5 ans

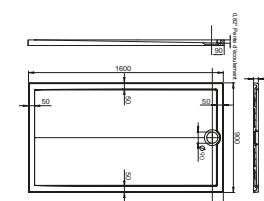

RECTANGLE 180 X 90 CM
BONDE EN-TÊTE
Garantie 5 ans

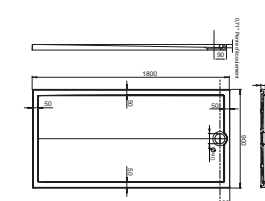

1/4 DE ROND 90 X 90 CM
Garantie 5 ans

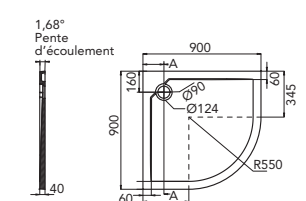

PAROIS DE DOUCHE FIXES

Lago

PAROI 90 X 195 CM
100 X 195 CM / 120 X 195 CM
140 X 195 CM
Garantie 2 ans

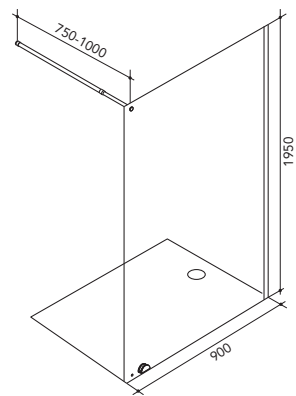

Kobana

PAROI 90 X 195 CM
100 X 195 CM
120 X 195 CM
Garantie 2 ans

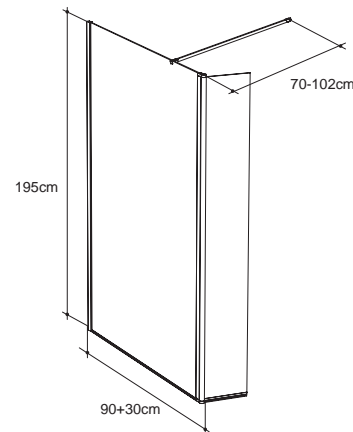

Loft Game

VERSION PAROI FIXE +
BRAS DE RENFORT EXTENSIBLE
DE 70 À 110 CM
PAROI 120 X 200 CM
160 X 200 CM / 180 X 200 CM
Garantie 2 ans

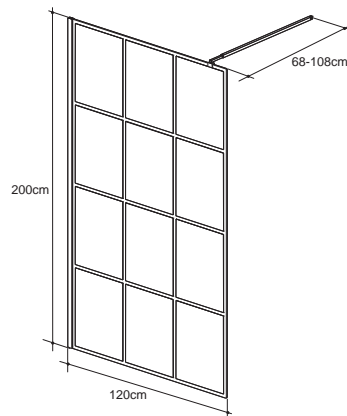

VERSION D'ANGLE +
FERMETURE MAGNÉTIQUE
PAROI 117 - 119 X 87 - 89 X 200 CM
Garantie 2 ans

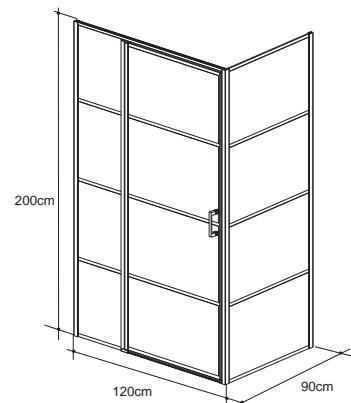

Spot

PAROI 80 X 195 CM / 90 X 195 CM
100 X 195 CM / 120 X 195 CM
Garantie 2 ans

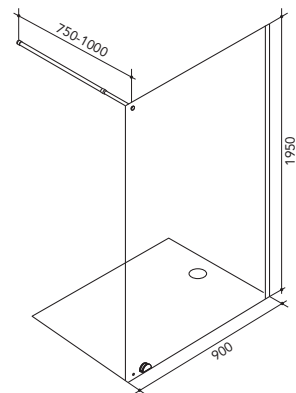

COLONNES DE DOUCHE

Vision

49 X 127,5 X 21 CM
Garantie 2 ans

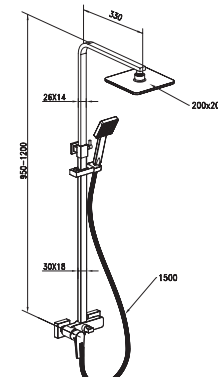

Yukon

20 X 105 X 40 CM
Garantie 2 ans

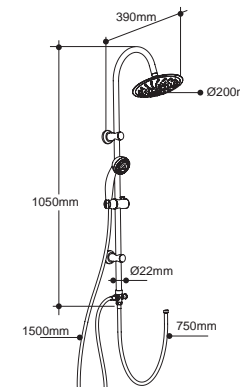

Jubba

20 X 105 X 40 CM
Garantie 2 ans

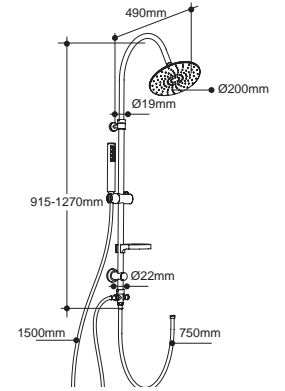

K'ro

26,2 X 112 X 51,5 CM
Garantie 2 ans

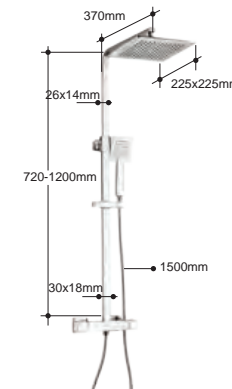

Loft Game

27,5 X 112 X 51 CM
Garantie 2 ans

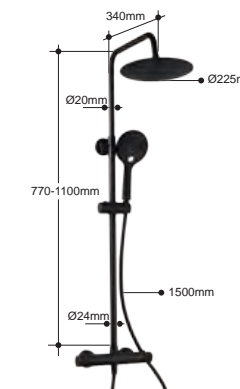

Sanaga

30 X 100 X 55 CM
Garantie 2 ans

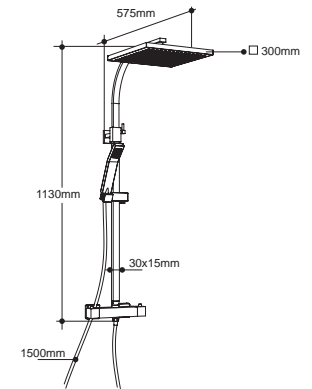

Rondi

28,2 X 112 X 55 CM
Garantie 2 ans

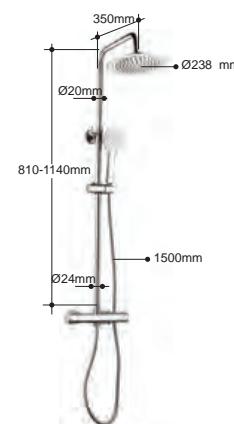

Abattants

Abattant Rainbow



Sommaire

253 / Fonctionnalités

254 / Abattants

257 / Synthèse des caractéristiques

Fonctionnalités

CHARNIÈRES INOX

Les charnières inox assurent une durabilité sans rouille du système de fixation.

DORMANT

Dormants à large plage de réglage conçus pour s'adapter sur toutes les cuvettes dites « standards » du marché. Optimise la stabilité de l'abattant sur la cuvette.

FERMETURE PROGRESSIVE

Les abattants sont équipés de charnières ou dormant frein de chute qui permettent une descente ralentie du couvercle et de l'assise.

DÉCLIPSAGE PAR TRACTION

L'abattant se déclipse par simple traction vers le haut et se repositionne facilement sur la céramique.

DÉCLIPSAGE PAR BOUTON POUSSOIR

L'abattant se libère grâce à 1 ou 2 boutons poussoirs qui déverrouillent la fixation.

ANTIBACTÉRIEN

Le thermodur (matériau non poreux) évite le développement de bactéries.

GARANTIE

Garantie de 2 à 5 ans selon le produit, à partir de la date d'achat.

QUEL MATÉRIAU CHOISIR

MATÉRIAU	AVANTAGES
BOIS COMPRESSÉ Abattants laqués fabriqués à partir de farine de bois (haute densité) compressée.	+ Facilité d'entretien + Longévité + Solidité + Excellente résistance à l'humidité + Contact chaleureux
HDF Abattants laqués fabriqués à partir de fibres de bois (haute densité) compressées.	+ Facilité d'entretien + Longévité + Rigidité
THERMODUR Abattants fabriqués à partir de résine de synthèse moulée à chaud par compression.	+ Facilité d'entretien + Longévité + Excellente résistance à l'humidité + Naturellement antibactérien + Ne se raye pas
THERMOPLASTIQUE Abattants fabriqués à partir de polypropylène injecté.	+ Facilité d'entretien + Longévité + Légèreté + 100% recyclable



29,37 €

Atlas

BOIS COMPRESSÉ

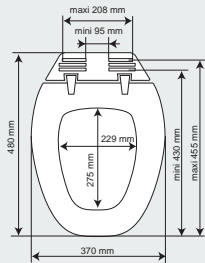

- + Forme standard
- + Déclipsable par traction
- + Dormant réglable
- + Fixation par le dessous

Dim. : 370 x 51 x 480 mm
Poids : 2,86 kg – Réf : 819878

5 ANS
GARANTIEDECLIPSAGE
PAR TRACTION

DORMANT

29,37 €

Baccara 2

BOIS COMPRESSÉ

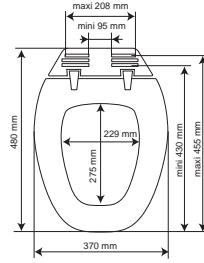

- + Forme standard
- + Déclipsable par traction
- + Dormant réglable
- + Fixation par le dessous

Dim. : 370 x 51 x 480 mm
Poids : 3,14 kg – Réf : 819876

2 ANS
GARANTIEDECLIPSAGE
PAR TRACTION

DORMANT

28,34 €

Paladin

BOIS COMPRESSÉ

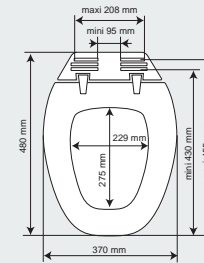

- + Forme standard
- + Déclipsable par traction
- + Dormant réglable
- + Fixation par le dessous

Dim. : 370 x 48 x 480 mm
Poids : 3,39 kg – Réf : 819877

5 ANS
GARANTIEDECLIPSAGE
PAR TRACTION

DORMANT

46,31 €

Serenity 2

BOIS COMPRESSÉ

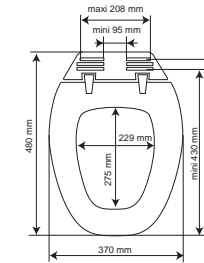

- + Forme standard
- + Fermeture progressive
- + Déclipsable par traction
- + Dormant réglable
- + Fixation par le dessous

Dim. : 370 x 55 x 480 mm
Poids : 3,13 kg – Réf : 819940

5 ANS
GARANTIEFERMETURE
PROGRESSIVEDECLIPSAGE
PAR TRACTION

DORMANT

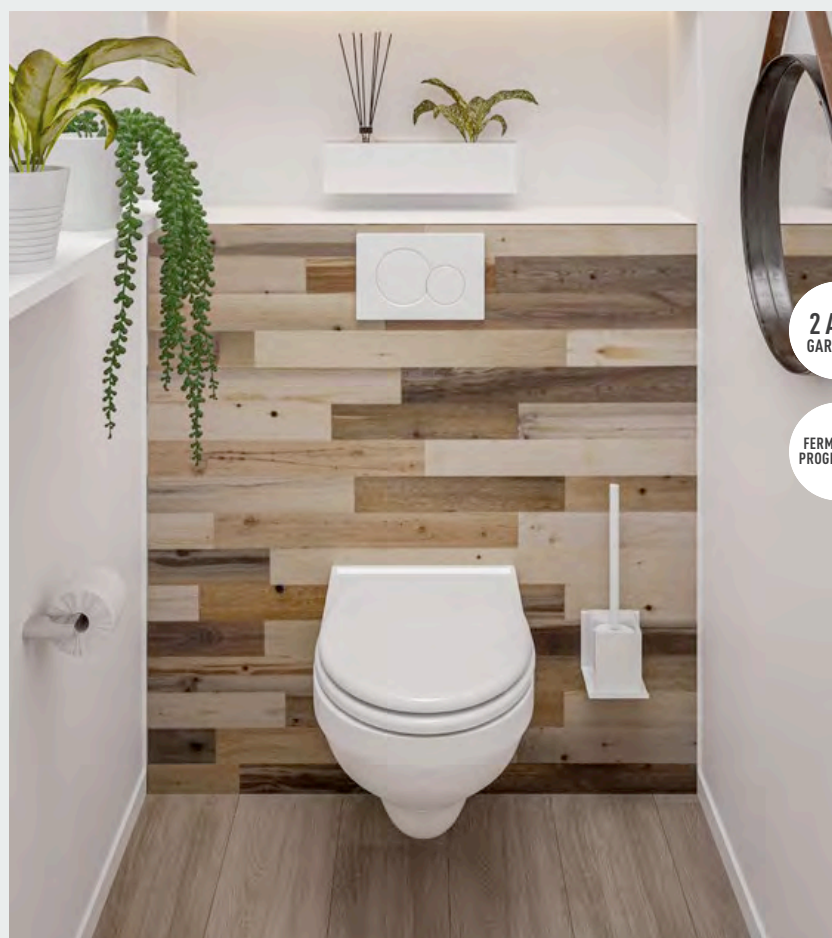
2 ANS
GARANTIEFERMETURE
PROGRESSIVE

Cilento

BOIS COMPRESSÉ

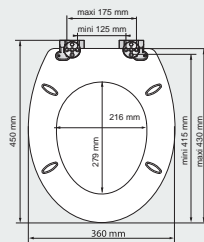

- + Forme standard
- + Fermeture progressive
- + Charnières en métal chromées réglables
- + Fixation par le dessous

Dim. : 360 x 52 x 450 mm
Poids : 3,76 kg – Réf : 819934

44,26 €

24,21 €

Boliva

HDF

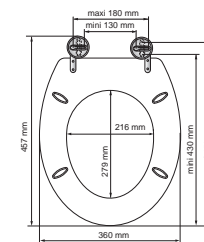

- + Forme standard
- + Charnières en inox réglables
- + Fixation par le dessous

Dim. : 360 x 52 x 457 mm
Poids : 3,35 kg – Réf : 814063

2 ANS
GARANTIE

INOX

23,64 €

Falco

THERMODUR

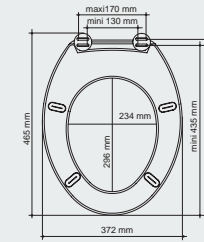

- + Forme standard
- + Naturellement antibactérien
- + Charnières en plastique réglables
- + Fixation par le dessous
- + Couvercle avec poignée

Dim. : 372 x 60 x 465 mm
Poids : 1,25 kg – Réf : 819648

2 ANS
GARANTIEANTI
BACTERIEN

48,00 €

Rainbow THERMODUR

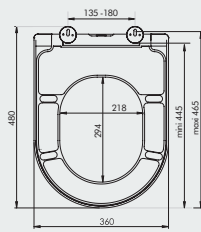

- + Forme D-shape
- + Couvreclé recouvrant
- + Déclipsable par 1 bouton
- + Fermeture progressive
- + Naturellement antibactérien
- + Charnières en inox réglables
- + Fixation par le dessus

Dim. : 360 x 50 x 480 mm
Poids : 2,81 kg – Réf : 817775

5 ANS
GARANTIE

FERMETURE
PROGRESSIVE

INOX

ANTI
BACTÉRIEN

DECLIPSAGE
PAR BOUTON

32,92 €

Vito THERMODUR

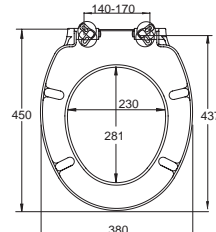

- + Forme standard
- + Déclipsable par 2 boutons
- + Fermeture progressive
- + Naturellement antibactérien
- + Charnières inox
- + Fixation par le dessus

Dim. : 380 x 50 x 450 mm
Poids : 1,72 kg – Réf : 820609

2 ANS
GARANTIE

FERMETURE
PROGRESSIVE

INOX

ANTI
BACTÉRIEN

DECLIPSAGE
PAR
2 BOUTONS

13,91 €

Eco+ THERMOPLASTIQUE

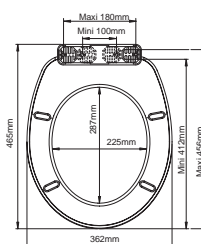

- + Forme standard
- + Déclipsable par traction
- + Dormant réglable
- + Fixation plastique par le dessous

Dim. : 362 x 40 x 465 mm
Poids : 0,53 kg – Réf : 819623

2 ANS
GARANTIE

DORMANT

DECLIPSAGE
PAR TRACTION

15,40 €

Piccolo THERMOPLASTIQUE

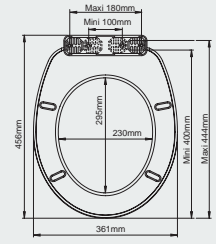

- + Forme standard
- + Déclipsable par traction
- + Dormant réglable
- + Fixation plastique par le dessous

Dim. : 361 x 45 x 456 mm
Poids : 1,24 kg – Réf : 819624

2 ANS
GARANTIE

DORMANT

DECLIPSAGE
PAR TRACTION

PRODUIT	ATLAS	BACCARA 2	CILENTO	PALADIN	SERENITY 2	BOLIVA	FALCO	RAINBOW	VITO	ECO+	PICOLO
RÉFÉRENCE	819878	819876	819934	819877	819940	814063	819648	817775	820609	819623	819624
MATÉRIAU	Bois compressé	Bois compressé	Bois compressé	Bois compressé	Bois compressé	HDF	Thermodur	Thermodur	Thermodur	Thermo plastique	Thermo plastique
FINITION	Blanc	Blanc	Blanc	Blanc	Blanc	Blanc	Blanc	Blanc	Blanc	Blanc	Blanc
FORME	Standard	Standard	Standard	Standard	Standard	Standard	Standard	D-shape	Standard	Standard	Standard
INSTALLATION	Dormant	Dormant	Charnières	Dormant	Dormant	Charnières	Charnières	Charnières	Charnières	Dormant	Dormant
MATÉRIAU DES FIXATIONS	Inox	Inox	Métal chromé	Inox	Inox	Inox	Plastique	Inox	Inox	Plastique	Plastique
FIXATION	Par le dessous	Par le dessous	Par le dessous	Par le dessous	Par le dessous	Par le dessous	Par le dessous	Par le dessus	Par le dessus	Par le dessous	Par le dessous
FERMETURE PROGRESSIVE	Non	Non	Oui	Non	Oui	Non	Non	Oui	Oui	Non	Non
DÉCLIPSAGE	Par traction	Par traction	Non	Par traction	Par traction	Non	Non	Par 1 bouton	Par 2 boutons	Par traction	Par traction
ANTI-BACTÉRIEN	Non	Non	Non	Non	Non	Non	Oui*	Oui*	Oui*	Non	Non
AUTRES	-	-	-	-	-	-	Avec poignée	Couvreclé recouvrant	-	-	-
DIMENSION (MM)	370 x 51 x 480	370 x 51 x 480	360 x 52 x 450	370 x 48 x 480	370 x 55 x 480	360 x 52 x 457	372 x 60 x 465	360 x 50 x 480	380 x 50 x 450	362 x 40 x 465	361 x 45 x 456
ENTRAXE (MM)	95 - 208	95 - 208	125 - 175	95 - 208	95 - 208	130 - 180	130 - 170	135 - 180	140 - 170	100 - 180	100 - 180
POIDS NET (KG)	2,86	3,14	3,76	3,39	3,13	3,35	1,25	2,81	1,72	0,53	1,24
GARANTIE (ANS)	5	2	2	5	5	2	2	5	2	2	2
PACKAGING	Boîte carton couleur	Boîte carton couleur	Boîte carton couleur	Boîte carton couleur	Boîte carton couleur	Boîte carton couleur	Boîte carton couleur	Boîte carton couleur	Boîte carton couleur	Film rétractable	Film rétractable
PRIX	29,37 €	29,37 €	44,26 €	28,34 €	46,31 €	24,21 €	23,64 €	48,00 €	32,92 €	13,91 €	15,40 €

* Naturellement

AQUALINE : UNE EXIGENCE À VOTRE SERVICE !

La marque Aqualine possède son propre laboratoire d'essais permettant de garantir à nos produits une qualité, une longévité et une fonctionnalité irréprochables à l'aide des tests suivants :

- + Résistance aux chocs et aux rayures
- + Résistance à la chaleur sèche sur différents supports (mélaminé, laque et polymère)
- + Résistance à la chaleur humide sur différents supports (mélaminé, laque, polymère)
- + Résistance aux produits pharmaceutiques et ménagers sur plans de travail, pièces avec revêtement

LES FAÇADES

Les façades de nos meubles ont une épaisseur qui varie entre 1,6 et 1,9 cm suivant le matériau utilisé. Grâce à notre système de fixations, les façades se clipsent et se déclipsent rapidement et peuvent également être réglées pour obtenir un alignement parfait. Pour un confort d'utilisation maximal, chacun de nos meubles est équipé d'un système de fermeture progressive.

Tous les panneaux de façades utilisés pour la fabrication de nos meubles sont à minima de qualité E1 qui, selon la norme NF EN 120, garantit une faible teneur en formaldéhyde (≤ 8 mg pour 100g de panneau sec). Les émissions en formaldéhyde selon la méthode d'essai NF EN 717-1 et NF EN 717-2 n'atteignent pas la valeur limite ($\leq 3,5$ mg par m² par heure et $\leq 0,124$ mg par m³ d'air), permettant de respecter la classe E1. Plus aisément recyclables, ils participent à un meilleur respect de l'environnement.

PPSM

Matériau : le P.P.S.M (Panneau de Particules Surfacé Mélaminé) est un panneau industriel fait de copeaux de bois et recouvert d'un papier décor collé avec une résine thermodurcissable.

Finitions : les façades laquées ou mélaminées, se déclinent en différentes finitions :

- + Brillante : offrant une profondeur à la couleur ainsi qu'un reflet magnifique.
- + Mate : offrant un rendu contemporain.
- + Structurée : offrant un rendu avec relief pour d'avantage de réalisme.
- + Non structurée : offrant un rendu classique.

Qualité Aqualine : nous disposons d'un laboratoire nous permettant d'effectuer sur chacun de nos produits des tests correspondants au référentiel NF Ameublement et aux principales normes européennes, permettant de garantir une qualité et une fiabilité optimale.

Avantages :

- + Excellent rapport qualité / prix.
- + Variété des décors.
- + Surface non poreuse.

PPSM LAQUÉ

Matériau : le P.P.S.M. (Panneau de Particules Surfacé Mélaminé) laqué correspond à des copeaux de bois agglomérés sous presse avec de la colle, dont la surface est revêtue d'une mélamine qui est ensuite laquée.

Finitions : les façades en PPSM laqué se déclinent en différentes finitions :

- + Brillante : offrant une profondeur à la couleur ainsi qu'un effet miroir.
- + Mate : offrant un rendu contemporain.

Qualité Aqualine : nous disposons d'un laboratoire nous permettant d'effectuer sur chacun de nos produits des tests correspondants aux référentiels NF permettant de garantir une qualité et une fiabilité optimale.

Avantages :

- + Pas de chants apparents.
- + Gain de luminosité dans la pièce.

MDF LAQUÉ

Matériau : le M.D.F. (Medium Density Fiber) laqué correspond à des fibres de bois agglomérées sous presse avec de la colle, dont la surface est revêtue par une laque.

Finitions : les façades en MDF laqué se déclinent en différentes finitions :

- + Brillante : offrant une profondeur à la couleur ainsi qu'un effet miroir.

+ Essai de charge horizontale et verticale sur porte

+ Essai de charge et de surcharge sur meuble

+ Essai de charge statique sur plan de toilette

+ Vérification de la tenue de collage des chants

+ Vérification des collages des revêtements (PVC)

+ Test d'adhérence sur laque

+ Test de tenue de collage des miroirs

+ Test de conformité IPX4

+ Mate : offrant un rendu contemporain.

+ Ultra mate : offrant un toucher doux et agréable (effet soft-touch).

Qualité Aqualine : nous disposons d'un laboratoire nous permettant d'effectuer sur chacun de nos produits des tests correspondants aux référentiels NF permettant de garantir une qualité et une fiabilité optimale.

Avantages :

- + Pas de chants apparents.
- + Gain de luminosité dans la pièce.

MDF REVÊTU POLYMÈRE (PVC)

Matériau : le M.D.F. (Medium Density Fiber) gainé PVC correspond à des fibres de bois agglomérées sous presse avec de la colle, dont la surface est revêtue par un film plastique (PVC) plaqué à chaud (thermoformage) et étiré pour « épouser » la forme du support.

Finitions : les façades en MDF gainé PVC existent dans une palette d'effets divers parmi lesquels on peut trouver des effets bois, métal, ardoise, couleur unis, etc.

Qualité Aqualine : nous disposons d'un laboratoire nous permettant d'effectuer sur chacun de nos produits des tests correspondants au référentiel NF Ameublement permettant de garantir une qualité et une fiabilité optimale.

Avantages :

- + Résistance à l'humidité.
- + Pas de chants apparents.
- + Permet d'avoir du relief et d'obtenir tout type de forme.

MDF PLAQUÉ

Matériau : le M.D.F. plaqué correspond à des fibres de bois agglomérées sous presse avec de la colle, dont la surface est revêtue par une feuille de bois.

Finitions : les façades en MDF plaquées bois existent dans toutes les essences de bois disponibles dans la nature.

Qualité Aqualine : les produits sont traités, poncés et vernis pour garantir une qualité, une durabilité et une fiabilité optimale.

Avantages :

- + Résistance à l'humidité
- + Réalisme du bois

LE CORPS DE MEUBLE

Les panneaux utilisés sont classés à minima E1. Cela signifie que les corps de meuble offrent les mêmes garanties que celles des façades en termes de teneur (≤ 8 mg pour 100g de panneau sec) et d'émissions en formaldéhydes (selon la méthode d'essai NF EN717-1 et NF EN 717-2 n'atteignent pas la valeur limite $\leq 3,5$ mg par m² par heure et $\leq 0,124$ mg par m³ d'air) respectant ainsi l'environnement.

Qualité Aqualine : le corps d'un meuble équivaut à la partie qui assure et garantit une durabilité, une fonctionnalité et une stabilité aux meubles fabriqués.

+ Les corps de meubles sont produits et assemblés directement en usine.

+ Ils sont constitués de panneaux de particules ou de MDF laqués ou mats.

+ Tous nos corps de meuble possèdent 2 bandeaux permettant de renforcer la structure et d'accroître sa longévité.

Avantages :

- + Meuble monté directement en usine.
- + Résistance à l'humidité.

ATTACHES / FIXATIONS MURALES

Qualité Aqualine : Les attaches murales sont composées d'une patte métallique reposant sur de solides fixations murales en métal pouvant supporter une charge maximale de 70 kg chacune (soit 140 kg par meuble car il présente au minimum deux systèmes de fixation).

À noter que leur tenue dépend du choix des chevilles employées suivant le type de mur (laissé sous la responsabilité de l'installateur).

Avantages :

- + Les meubles sont équipés d'attaches murales réglables à l'aide de vis facilement accessibles permettant un réglage en hauteur pour un positionnement parfait.
- + Un cache plastique vient terminer l'installation en les dissimulant pour une esthétique parfaite (excepté les meubles en placage et en massif).

VIDE SANITAIRE

Qualité Aqualine : les meubles sous vasque possèdent un vide sanitaire de 5 à 7 cm suivant les modèles.

Avantages :

- + Facilite le passage des tuyaux d'évacuation.
- + Dissimule les tuyaux d'évacuation préservant ainsi l'esthétique du meuble.

ÉTAGÈRE MÉLAMINÉE

Qualité Aqualine : les étagères mélaminées ont une épaisseur de 16 mm et tout comme les côtés du meuble, sont de qualité E1 garantissant une faible teneur en formaldéhyde.

Avantages :

- + Un chant ABS ou mélaminé vient finir les contours de l'étagère ce qui la rend plus résistante aux chocs et souligne le rendu qualitatif de l'intérieur des meubles.
- + Une charge jusqu'à 0,65 kg / dm² peut être appliquée sur les étagères.

ÉTAGÈRE VERRE

Qualité Aqualine : les étagères en verre sont en verre de sécurité de 3 ou 4 mm d'épaisseur.

Avantages suivant les modèles :

- + Le verre de sécurité est de deux à cinq fois plus résistant qu'un verre ordinaire. Sa plus grande résistance aux chocs contribue à augmenter la sécurité du meuble.
- + De par sa capacité à se briser en petits morceaux non coupants en cas de bris, il réduit les risques de blessures.
- + Les taquets utilisés sont en plastique transparent et à l'aide de leurs pattes permettent un maintien optimal et une sécurité renforcée.
- + Une charge jusqu'à 1 kg / dm² peut être appliquée sur les étagères.

PIEDS



Qualité Aqualine : il existe plusieurs modèles et formes de pieds pour nos meubles dont certains disponibles en plusieurs coloris.

Avantages :

- + À l'aide des vérins, un réglage est possible afin de compenser les inégalités du sol. Ce réglage s'effectue rapidement et facilement : il suffit de visser ou dévisser le vérin afin d'atteindre la hauteur souhaitée.

LES ÉQUIPEMENTS DE SÉRIE

TIROIRS

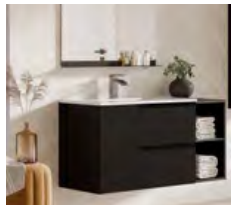

Qualité Aqualine : dotés de coulisses Hettich®, DTC® ou bois, tous les tiroirs offrent un excellent confort d'utilisation grâce à leurs amortisseurs et une stabilité optimale. À noter que pour certaines collections, les tiroirs du haut, uniquement, sont équipés, de série, d'aménagements.

Avantages :

- + Qualité de finition.

+ Fermeture progressive et amortie.

+ Optimisation de l'espace de rangement (suivant la collection).

PORTES



Qualité Aqualine : toutes les portes sont livrées de série avec des charnières à fermeture progressive pour une utilisation tout en douceur.

Charnières : en métal, les charnières à fermeture progressive sont conçues pour durer et offrir un confort d'utilisation optimal.

Avantages :

- + Charnières clipsables permettant un montage / démontage facile et rapide.
- + Traitement anticorrosion pour garantir une excellente durabilité.
- + Le réglage peut se faire selon la verticale, l'horizontale et la profondeur.

POIGNÉES ET BOUTONS

Qualité Aqualine : toutes nos poignées et boutons sont en métal brillant / mat, en aluminium anodisé ou en plastique et sont sélectionnés afin de répondre aux attentes du consommateur en terme d'esthétique, de praticité et de durabilité. Le métal le plus employé dans nos poignées est le ZAMAC qui correspond à l'acronyme des métaux qui le composent à savoir Zinc, Aluminium, Magnésium et Cuivre.

Avantages :

- + Résistance à la corrosion.
- + Esthétique avec des détails d'une grande finesse.
- + Résistance à l'arrachement.

LES PLANS ET VASQUES

CÉRAMIQUE

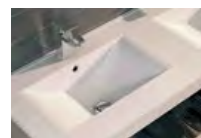

Qualité Aqualine : la céramique est fabriquée à partir d'un mélange de différentes matières minérales d'origine naturelle et moulée par procédé industriel. Une fois sèche, la pièce ainsi constituée est recouverte d'émail et est cuite à haute température (supérieure à 1200°C). Cela procure la dureté et la durabilité finale du matériau.

Avantages :

- + Résistance aux taches et aux rayures.
- + Résistance à la chaleur.
- + Lisse et brillant.
- + Trop plein intégré.
- + Agréable au toucher.
- + Facilité d'entretien.
- + Retarde l'adhésion du calcaire

POLYBÉTON



Qualité Aqualine : le polybéton est un matériau de synthèse composé essentiellement de poudres minérales liées entre elles par des résines polyester en faible proportion. Il présente deux couches distinctes : le gelcoat (résine polyester très pure) et le compound (résine additionnée de charges minérales).

Les plans de toilette polybéton peuvent présenter des formes complexes, linéaires ou en angle vifs.

Avantages :

- + Esthétique tendance : formes épurées et simples.
- + Résistance aux chocs.
- + Réparation possible.
- + Résistance aux variations thermiques.
- + Sonorité faible de l'eau sur le polybéton lors de l'ouverture du robinet.
- + Facilité d'entretien.

SOLID SURFACE

Qualité Aquarine : Solid Surface est un matériau naturel. Son constituant principal est la dolomite, composée de carbonate de calcium et de magnésium. Le produit est recouvert de nanocoat, c'est à dire de résine durcie, contenant des pigments et des particules de quartz. C'est à cette couche que la surface doit sa brillance finale et sa structure lisse. Les produits mats sont réalisés grâce à la même technologie et leur finition élégante, satinée, est assurée par différents types de nanocoat et par des moules de production spécialement élaborés.



Avantages :

- + Esthétique tendance : formes épurées et simples.
- + Réparation possible.
- + Résistance aux chocs.

MARBRE



Qualité Aquarine : le marbre est une roche de couleur variable, et caractérisée par ses motifs, appelés marbrures

Avantages :

- + Résistance
- + Durabilité

BETON

Qualité Aquarine : le béton est un mélange de matériaux de nature minérale.

Avantages :

- + Résistance
- + Durabilité

MÉLAMINÉ



Qualité Aquarine : la mélamine est un panneau industriel fait de copeaux de bois et recouvert d'un papier décor collé avec une résine thermodurcissable.

A noter que tous nos plans mélaminés sont bordés 4 chants à l'aide d'une colle Polyuréthane (PU) garantissant une étanchéité optimale.

Avantages :

- + Résistance à l'humidité.
- + Résistance aux taches.
- + Facilité d'entretien.

LES COMPLÉMENTS

ARMOIRE DE TOILETTE



Qualité Aquarine : plusieurs modèles à disposition :

- + Armoire Auckland avec leur côtés assortis aux façades, les armoires de toilette s'accordent parfaitement à la salle de bains. Elles sont équipées d'étagères en verre de sécurité d'épaisseur 4 mm.
- + Armoire Melodia avec son éclairage LED et son grand volume de rangement. Elles sont équipées

d'étagères en verre de sécurité d'épaisseur 4 mm.

- + Armoire Kanto avec son éclairage LED et son grand volume de rangement. Elles sont équipées d'étagères en verre de sécurité d'épaisseur 4 mm.

- + Armoire Pian'O avec son éclairage LED et équipée d'étagères en verre de sécurité d'épaisseur 4 mm.

Avantages :

- + Volume de rangement supplémentaire.
- + Toutes équipées d'un bloc prise avec interrupteur.

COLONNE, DEMI-COLONNE ET MI-HAUT

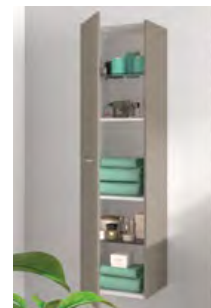

Qualité Aquarine : les colonnes, demi-colonnes et mi-hauts bénéficient de la même qualité de fabrication que les meubles sous vasque et utilisent les mêmes matériaux pour obtenir un ensemble homogène et visuellement complet.

Avantages :

- + Résistance à l'humidité.
- + Ergonomique.
- + Rangement maximal.

MIROIR CLASSIQUE AVEC ÉCLAIRAGE OPTIONNEL

Qualité Aquarine : miroir de 4 mm d'épaisseur collé sur un panneau en PPSM de 1,6 cm d'épaisseur. (ép. totale 2 cm).

Avantages :

- + Simplicité d'installation.
- + Possibilité d'ajouter un éclairage rapporté grâce au vide technique.

MIROIR TABLETTE AVEC ÉCLAIRAGE OPTIONNEL

Qualité Aquarine : miroir de 3 ou 4 mm d'épaisseur (selon les dimensions) collé sur un panneau PPSM de 1,6 cm d'épaisseur, avec une tablette de 12 cm de profondeur.

Avantages :

- + Simplicité d'installation.
- + Praticité : produits à portée de main grâce à la tablette.
- + Possibilité d'ajouter un éclairage rapporté grâce au vide technique.

MIROIR CRÉDENCE AVEC ÉCLAIRAGE OPTIONNEL

Qualité Aquarine : miroir de 4 mm d'épaisseur collé sur un panneau en PPSM de 1,6 cm d'épaisseur. (ép. totale 2 cm).

À poser sur la remontée arrière du plan de toilette.

Avantages :

- + Simplicité d'installation.
- + Possibilité d'ajouter un éclairage rapporté grâce au vide technique.

MIROIR AVEC ÉCLAIRAGE LED

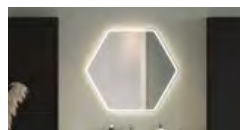

Qualité Aquarine : miroir collé sur un cadre en alu ou profil en alu. Disponible avec un simple éclairage LED direct, un rétro-éclairage LED d'ambiance ou un éclairage LED périphérique. Classe II IP44, classe énergétique : A+.

Avantages :

- + Simplicité d'installation.
- + Avec antibuée, sensor ou les deux selon le modèle..

LES ZONES DE SÉCURITÉ ÉLECTRIQUE

NORME C15-100 / A2

La norme à respecter pour l'installation d'appareils électrifiés divise la salle de bains en 4 volumes :

- + 0 : dans la baignoire ou la douche.
- + 1 : au-dessus du volume 0 et jusqu'à 2,25 m à partir du fond de la baignoire.
- + 2 : 0,6 m autour du volume 1 et jusqu'à hauteur de 2,25 du fond de la baignoire ou du receveur.
- + Hors volume : 2,4 m autour du volume 2 et jusqu'à hauteur de 2,25 m du sol.

Tous nos meubles non électrifiés et nos miroirs électrifiés peuvent être placés dans le volume 2.

Les armoires de toilette électrifiées sont à installer hors volume.

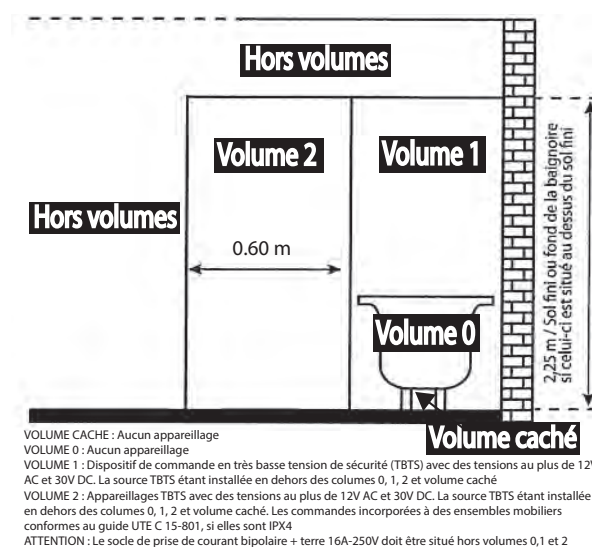

PUISSANCE (W), FLUX LUMINEUX (LM) ET RENDEMENT LUMINEUX (LM / W)

La puissance correspond à la quantité d'énergie consommée par une ampoule en 1 seconde. Elle est exprimée en watts.

Le flux lumineux exprimé en lumens est la quantité de lumière visible et émise par une source lumineuse dans l'espace.

Le rendement lumineux correspond au rapport entre le flux lumineux émis par une ampoule et la puissance consommée par l'ampoule. Il est exprimé en lm / w.

À titre indicatif, voici les correspondances d'éclairage :

- + les ampoules halogène développent de 16 à 35 lm / w.
- + les ampoules fluorescentes développent de 45 à 114 lm / w
- + les ampoules LED développent de 26 à 200 lm / w.

LES SOURCES D'ÉCLAIRAGE

ÉCLAIRAGE LED



Une lampe LED est composée d'une diode électroluminescente (ou semi-conducteur), qui sous l'effet d'un courant électrique va être excitée et produire de la lumière.

La durée de vie oscille entre 20 000 et 30 000 heures (suivant l'utilisation) et leur consommation d'énergie est faible.

CLASSIFICATION DES APPAREILS ÉLECTRIQUES

Selon la norme NF C 71000, les luminaires sont groupés en 4 classes qui garantissent la protection des personnes contre tout contact accidentel ou choc électrique.

Tous nos éclairages sont :

- + basse tension (< 400 V)
- + certifiés Classe 2
- + conformes à la norme EN 60598-1 et EN 60598-2.1.

Classe	Définition	Installation	Symbole
0	Isolation fonctionnelle sans prise de terre	Interdite.	—
I	Isolation fonctionnelle avec borne de terre, liaison équipotentielle	Raccord à la terre nécessaire. Installation volume 3 uniquement.	⊕
II	Isolation renforcée ou avec double isolation sans mise à terre	Pour salle de bains et locaux humides, pas de précaution supplémentaire. Installation volume 2 ou 3.	⊞
III	Luminaires fonctionnant en très basse tension de sécurité de 50 V maximum	Respect des sections de câbles et utilisation d'un transformateur de sécurité. Installation volume 2 ou 3.	⚡

LA GARANTIE AQUARINE

La garantie s'applique à compter de la date de facturation. Il faut donc conserver la facture d'achat et le bon de livraison.

Elle est de :

- + 5 ans sur les meubles de salle de bains Brooklyn et Matrice
- + 2 ans sur les autres meubles de salle de bains (Arteo, Ashford, Erebor, Glasgow, Kensington, Leeds et Windsor).
- + 5 ans sur les plans en polybéton et 10 ans sur les plans en céramique.
- + 5 ans sur les vasques en polybéton et 10 ans sur les vasques en céramique.
- + 2 ans sur les miroirs et éclairages collection (hors consommable).
- + 3 ans sur les produits NF.
- + 5 ans sur les charnières et coulisses.

Sont exclus de la garantie :

- + Les dommages survenus en cours de transport : ceux-ci doivent être signalés au distributeur ou au transporteur à réception.
- + Les dommages liés à un stockage incorrect.
- + Les dommages provoqués par une utilisation anormale de votre meuble (voir ci-dessous les règles d'utilisation élémentaires).
- + Les dommages résultant du non respect des conseils d'entretien et de montage stipulés ci-après.

LES RÈGLES D'UTILISATION ÉLÉMENTAIRES

GÉNÉRALITÉS

Le meuble est un produit solide et durable, qui nécessite le respect de certaines règles :

- + La pièce dans laquelle le produit est installé, doit être normalement ventilée, les bouches d'aération prévues à cet effet ne doivent pas être obstruées.
- + La température et l'humidité ne doivent pas être excessives.
- + Éviter les variations de températures trop brutales.
- + Éviter tout impact ou choc (chute ou projection d'objet).
- + Sur les produits laqués, des micros rayures peuvent être visibles à la lumière halogène ou au soleil. Elles proviennent de l'effet brillant et ne représentent pas un défaut de la surface laquée.

MOBILIER DE SALLE DE BAINS

- + Ne pas monter ou s'asseoir sur le meuble, même si celui-ci dispose de pieds.
- + Ne pas s'appuyer ou se suspendre sur les portes et tiroirs.
- + Ne pas entraver le fonctionnement normal d'une porte ou d'un tiroir.
- + Ouvrir et fermer les portes et tiroirs sans brutalité.
- + Les charnières et coulisses ne nécessitent aucun entretien ni graissage.
- + En cas de dérèglement, se reporter à la notice d'installation.
- + Veiller à ne pas laisser sécher de linge humide dans ou sur le meuble.
- + Essuyer immédiatement toute projection d'eau ou autre liquide sur le meuble ou dans les éléments de celui-ci.

LUMINAIRE

- + Toute intervention sur un luminaire doit être effectuée par un professionnel.
- + Les luminaires ne doivent en aucun cas être modifiés.
- + Pour toute intervention, il faut couper l'alimentation électrique et attendre le refroidissement total.
- + La puissance des ampoules et / ou spots doit être conforme aux préconisations présentes sur le luminaire.

LES CONSEILS D'ENTRETIEN

Afin de conserver l'état d'origine du meuble, il est conseillé de prendre les précautions suivantes :

- + Dépoussiérer régulièrement votre meuble avec un chiffon doux et sec.
- + Pour le nettoyage, utiliser un chiffon doux humidifié à l'eau tiède. Sécher les traces d'eau à l'aide d'un chiffon doux, sans frotter.
- + Veiller à refaire les joints de silicone si ceux-ci se dégradent dans le temps.

L'entretien du meuble doit être réalisé exclusivement à l'aide de produits domestiques courants (eau + liquide vaisselle, produit à vitres), sous peine d'apporter des dommages irréversibles au meuble. Les dommages résultant de l'utilisation d'autres produits ménagers, pharmaceutiques, de beauté ou autres non cités, en contact avec le meuble, ou de supports abrasifs, sont exclus de la garantie.



Pour les meubles en MDF plaqué bois, il s'agit d'un matériau « vivant » issue d'un arbre, coupé et transformé. Sa teinte varie en fonction de l'essence choisie, et de la finition de surface (brut, brossé, vernis, etc.) Des variations de couleurs et de veines du bois ne doivent pas être considérées comme des défauts : ils font partie intégrante du charme et du caractère original du matériau.

Le miroir se nettoie avec des produits à alcool (nettoyant pour vitres)

- + Veiller à ne pas frotter le miroir avec un chiffon abrasif, et à ne pas porter de bijoux lors du nettoyage, afin d'éviter les rayures.
- + Sécher les bords et arêtes du miroir pour éviter la formation d'oxydation.
- + Pour les miroirs à cadre, prêter attention à :
- + Ne pas laisser couler le produit de nettoyage dans les rainures.
- + Ne pas laisser d'eau stagnante sur le bord bas du cadre.
- + Les plans se nettoient à l'eau savonneuse ou au produit à alcool (produit pour les vitres).
- + Veiller à essuyer le plan après chaque utilisation, afin de ne pas laisser stagner d'eau.
- + Plan en céramique ou polybéton : en cas de rayures ou pertes de brillance, le polir avec un agent de polissage fin, puis cirer (par exemple à la cire d'abeille).

NORMES NF

QU'EST CE QUE LA MARQUE  

La marque   apposée sur un produit atteste que celui-ci est conforme aux normes le concernant et éventuellement à des prescriptions techniques complémentaires demandées par le marché.

Les caractéristiques validées par AFNOR Certification sont précisées dans des cahiers des charges appelés Règles de certification, élaborées en concertation avec les fabricants, les distributeurs, les associations de consommateurs, les laboratoires et les pouvoirs publics.

Les Règles de certification concernant les appareils sanitaires et le mobilier sont identifiées respectivement par les numéros 017 et 022.

Le CSTB (Centre Scientifique et Technique du Bâtiment), la SFC (Société Française de Céramique), le FCBA (Institut technologique Forêt, Cellulose, Bois et Construction Ameublement) et le LCIE (Laboratoire Central des Industries Électriques) effectuent les essais sur les produits et les audits des unités de fabrication dans le cadre de ces applications.

QU'APPORTE LA MARQUE  

La marque  certifie la conformité des appareils sanitaires aux Règles de certification NF017 approuvées par AFNOR Certification.

Cela garantit :

Que les appareils sont réalisés dans un matériau ayant les qualités correspondant à un usage sanitaire normal, c'est-à-dire :

- + Résistant aux produits de nettoyage réservés à cet effet ;
- + Résistant au contact des produits chimiques non prohibés (les produits pour enlever les taches de rouille généralement à base de sels de fluor sont à proscrire totalement à proximité des appareils émaillés) ;
- + Que les appareils suspendus ont la solidité requise pour l'usage auquel ils sont destinés ;
- + Que les appareils ont des dimensions et des cotes qui permettent d'une part leur raccordement avec la robinetterie d'alimentation et de vidage et d'autre part leur remplacement ;
- + Que la forme du fond de la cuve (receveurs de douche, baignoires, etc.) est conçue de façon à assurer, lorsque la bonde est ouverte, l'écoulement de l'eau sans stagnation ;
- + Que les baignoires à brassage d'eau sont des produits sûrs tant au point de vue électrique qu'au point de vue sanitaire.

La marque  certifie la conformité de l'ameublement - mobilier domestique aux Règles de certification NF022.





Cela garantit :

Que le mobilier domestique répond aux contraintes :

- + De fonctionnalités : formes générales, aptitude à l'usage
- + De sécurité
- + De performances : solidité, stabilité, rigidité
- + De durabilité : usage, aspect
- + D'adaptabilité
- + D'authenticité

Les produits marqués sont donc aptes à répondre à l'usage auxquels ils sont destinés.

COMMENT RECONNAÎTRE UN PRODUIT  

Pour distinguer les produits admis à la marque   de ceux qui ne le sont pas dans ce catalogue, le sigle   est placé à côté de l'article en bénéficiant.

En outre, pour les reconnaître dans le commerce et lors de l'installation, le sigle   est apposé sur les produits eux-mêmes et le cas échéant leur(s) emballage(s).

INSTITUT TECHNOLOGIQUE FCBA

10 rue Galilée
77420 Champs sur Marne
www.fcba.fr

CENTRE SCIENTIFIQUE
ET TECHNIQUE DU BÂTIMENT

Organisme Certificateur
84, avenue Jean Jaurès
Champs sur Marne - F -
77447 Marne-la-Vallée Cedex 2



RÉSEAU COMMERCIAL AQUARINE

SERVICE CLIENTS

Accueil téléphonique
du lundi au vendredi de 9 h à 12 h
et de 14 h à 17 h 30 (vendredi 17 h 00)

☎ 04 56 22 11 33 (standard)

📠 04 56 22 11 32

Pour toutes commandes :
adv.aquarine@aquarine.net

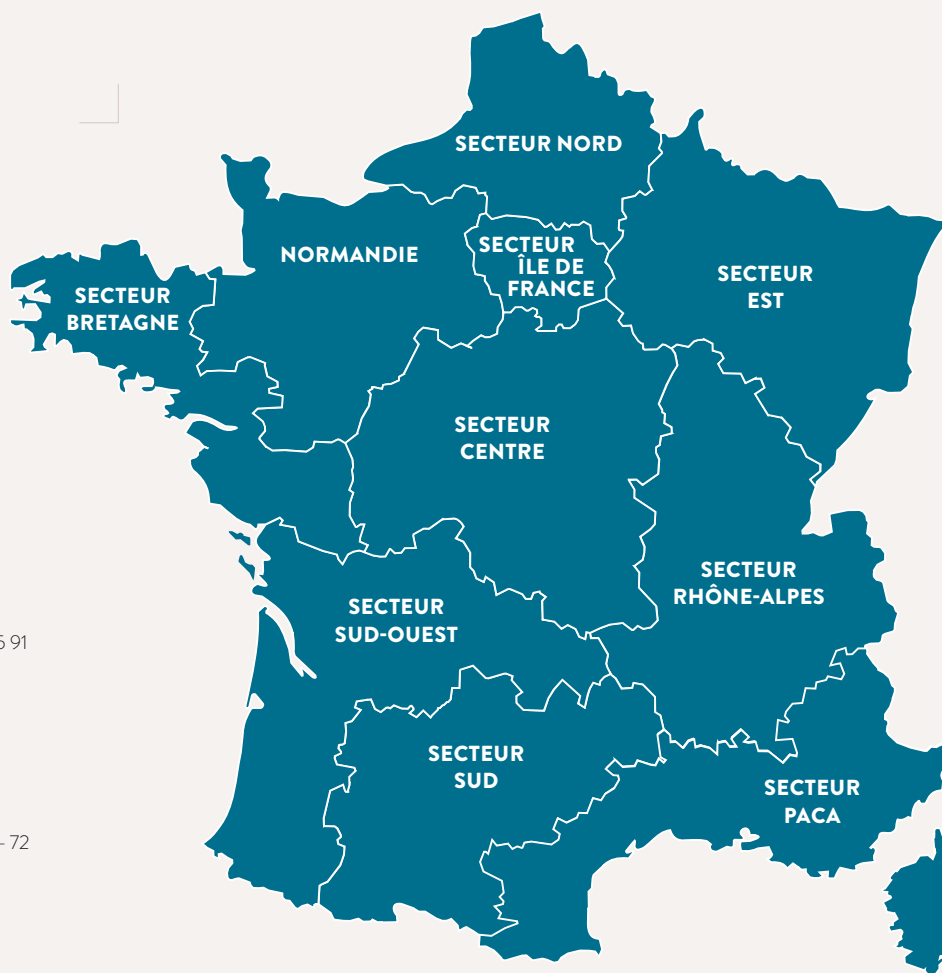

SECTEUR EST

Chef de secteur : 06 12 78 86 66
Service clients : 04 56 22 11 34
N° dép. : 08 - 10 - 25 - 51 - 52 - 54
55 - 57 - 67 - 68 - 70 - 88 - 90

SECTEUR NORD

Chef de secteur : 06 74 97 22 55 / 06 09 63 15 91
Service clients : 04 56 22 11 34
N° dép. : 02 - 59 - 60 - 62 - 76 - 80

SECTEUR NORMANDIE

Chef de secteur : 06 60 30 08 24
Service clients : 04 56 22 11 35
N° dép. : 14 - 27 - 28 - 35 - 49 - 50 - 53 - 61 - 72

SECTEUR BRETAGNE

Chef de secteur : 06 08 71 91 60
Service clients : 04 56 22 11 35
N° dép. : 22 - 29 - 44 - 56 - 79 - 85

SECTEUR CENTRE

Chef de secteur : 06 13 45 48 86
Service clients : 04 56 22 11 36
N° dép. : 03 - 18 - 23 - 36 - 37 - 41
45 - 58 - 63 - 86 - 89

SECTEUR SUD-OUEST

Chef de secteur : 06 12 30 31 05
Service clients : 04 56 22 11 35
N° dép. : 15 - 16 - 17 - 19 - 24 - 33 - 40 - 64 - 87

SECTEUR SUD

Chef de secteur : 06 15 54 30 21
Service clients : 04 56 22 11 37
N° dép. : 09 - 12 - 31 - 32 - 46
47 - 48 - 65 - 81 - 82

SECTEUR ILE DE FRANCE

Chef de secteur : 06 16 13 74 81
Service clients : 04 56 22 11 34
N° dép. : 75 - 77 - 78 - 91 - 92 - 93 - 94 - 95

SECTEUR RHÔNE-ALPES

Chef de secteur : 07 56 02 90 01
Service clients : 04 56 22 11 37
N° dép. : 01 - 07 - 21 - 26 - 38 - 39
42 - 43 - 69 - 71 - 73 - 74

SECTEUR PACA

Chef de secteur : 06 08 43 65 34
Service clients : 04 56 22 11 36
N° dép. : 2A - 2B - 04 - 05 - 06 - 11
13 - 30 - 34 - 66 - 83 - 84



☎ + 33 (0)4 56 22 11 33

📠 + 33 (0)4 56 22 11 32

✉ B.D.S.F. - Le cube rouge
140, Rue René Rambaud -
CS 60060
38500 VOIRON - France

MEUBLES DE SALLE DE BAINS

☎ 05 49 19 19 95

📠 05 49 19 43 98

@ service.conso.meuble@allibert.net

✉ Allibert
ZI La Nozillière
86100 SAINT-SAUVEUR

BAINS ET DOUCHE

☎ 03 25 71 10 32 ou 03 25 71 10 33

📠 03 25 71 10 30

@ service.conso.bain@allibert.net

✉ Allibert
7, rue André-Marie Ampère
10430 ROSIÈRES-PRÈS-TROYES

www.aquarine.fr